

GOLDONI SERIE UNIVERSAL USO E MANUTENZIONE



FABBRICA MACCHINE AGRICOLE

EMPLOI ET ENTRETIEN

OPERATION AND MAINTENANCE

MANEJO Y CUIDADO

BEDIENUNG UND INSTANDHALTUNG

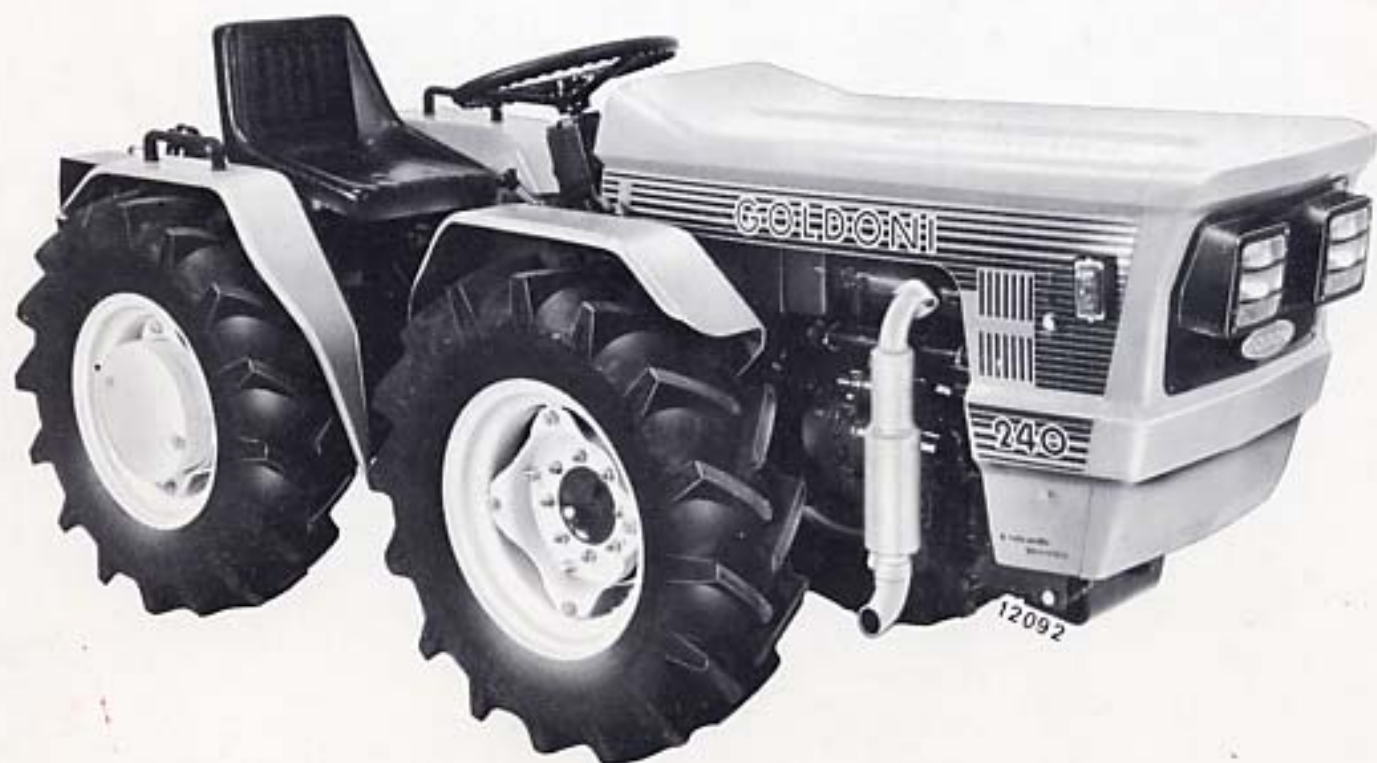

N.B. - Le illustrazioni, le descrizioni e le caratteristiche contenute nel presente libretto non sono impegnative poiché, ferme restando le caratteristiche principali, la GOLDONI S.p.A. si riserva il diritto di apportare in qualsiasi momento eventuali modifiche, dettate da esigenze tecniche o commerciali.

PER UNA MAGGIORE SICUREZZA DELL'UTENTE LEGGERE I CONSIGLI A PAG. 143.

N.B. - Les illustrations, les descriptions et les caractéristiques contenues dans cette notice n'engagent en rien la responsabilité de GOLDONI S.p.A. qui, tout en laissant inchangées les caractéristiques principales, se réserve le droit d'apporter d'éventuelles modifications pour des exigences techniques ou commerciales.

POUR UNE PLUS GRANDE SECURITE D'EMPLOI, LIRE NOS CONSEILS PAGE 143.

N.B. - The pictures, descriptions, and characteristics herein contained are not binding. While maintaining the main characteristics, the GOLDONI Company reserves the right to make modifications dictated by technical or commercial considerations

FOR GREATER SECURITY, USER SHOULD READ OUR TIPS ON PAGE 143.

N.B. - La información, grabados y notas características que figuran en este folleto son puramente informativos, y en cualquier momento — y sin perjuicio de las características principales — puede GOLDONI S.p.A. incorporar a sus productos, por razones de índole técnica o comercial, cuantas modificaciones estimase oportunas.

PARA AUMENTAR LA SEGURIDAD EN EL LABOREO, LEA LAS RECOMENDACIONES PÁG. 143.

ANM. - Die in dieser Anleitung enthaltenen Abbildungen, Beschreibungen und Angaben sind unverbindlich. Die Firma GOLDONI S.p.A. behält sich das Recht vor, jederzeit Änderungen aus technischen oder kaufmännischen Gründen unter Beibehaltung der wesentlichen Maschinenmerkmale einzuführen.

FÜR IHRE EIGENE SICHERHEIT HALTEN SIE SICH BITTE AN DIE VORSICHTSMASSREGELN AUF SEITE 143 AN.

GOLDONI

**FABBRICA MACCHINE AGRICOLE
GOLDONI S.p.A.**

Sede Leg. e Stab.: 41012 MIGLIARINA DI CARPI - Modena (Italy)
Telefono 0522 - 699240 RIO SALICETO (Reggio E.)
Telex: 530023 GLDN I

**serie
UNIVERSAL**

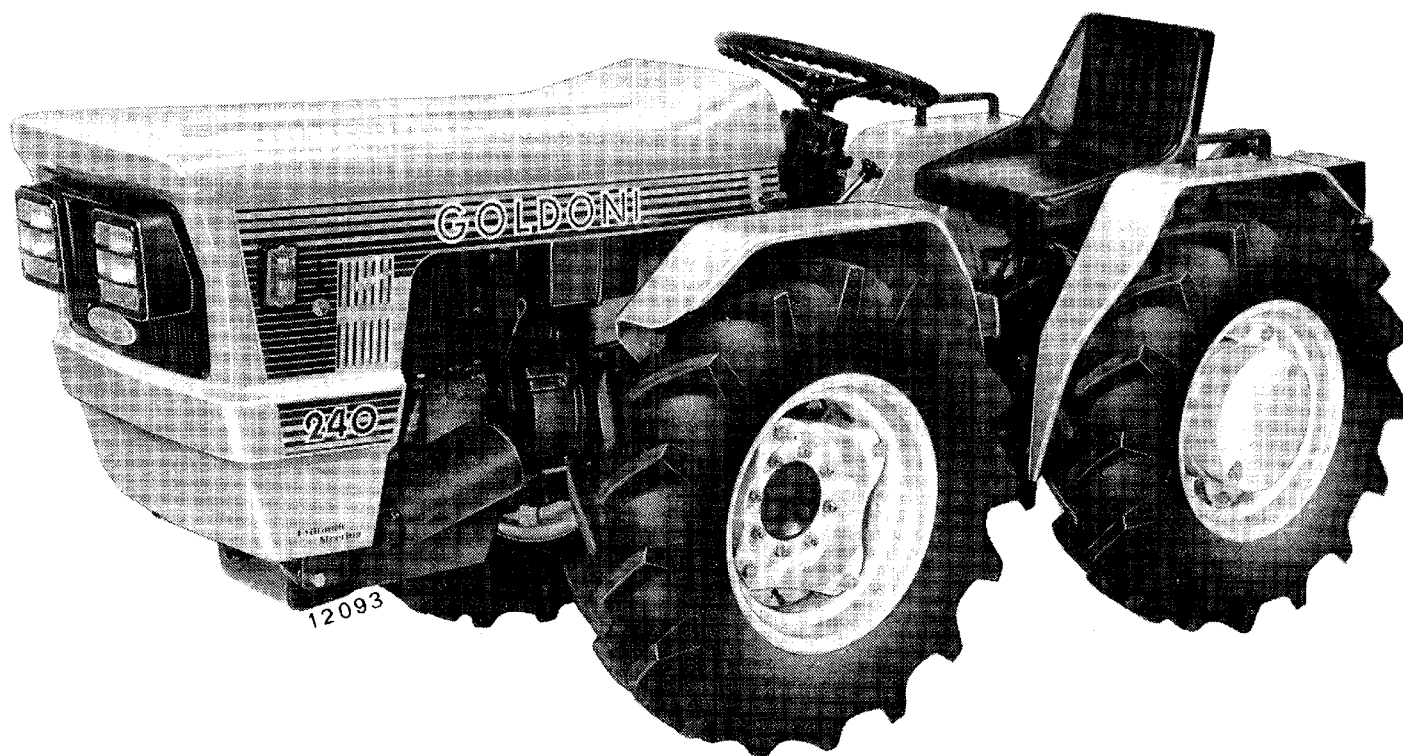



ATTENZIONE!

ACCERTARSI CHE LA MACCHINA SIA MUNITA DEL «TALLONCINO DI IDENTIFICAZIONE», INDISPENSABILE PER LA RICHIESTA DEI PEZZI DI RICAMBIO AI NOSTRI CENTRI ASSISTENZA.

ATTENTION!

S'ASSURER QUE LA MACHINE EST MUNIE DE SON «COUPON D'IDENTIFICATION», INDISPENSABLE POUR LA DEMANDE DE PIECES DE RECHANGE AUPRES DE NOS CENTRES D'ASSISTANCE.

IMPORTANT!

MAKE SURE THAT YOUR MACHINE HAS THE «IDENTIFICATION TAG», INDISPENSABLE WHEN ORDERING SPARE PARTS FROM OUR SERVICE CENTRES.

¡ATENCIÓN!

FÍJESE QUE LA MÁQUINA LLEVE LA CÉDULA DE IDENTIFICACIÓN, QUE ES INDISPENSABLE PARA ENCARGAR PIEZAS DE REPUESTO A NUESTROS CENTROS DE SERVICIO POST-VENTA.

ACHTUNG!

VERGEWISSERN SIE SICH, DASS DIE MASCHINE MIT IHREM «AUSWEIS» VERSEHEN IST, DER FÜR DIE BESTELLUNG VON ERSATZTEILEN BEI UNSEREN KUNDENDIENSTSTELLEN UNENTBEHRlich IST.



ATTENZIONE

TALLONCINO DA CONSERVARE

Per richiedere pezzi di ricambio, è **INDISPENSABILE** presentarsi muniti del presente talloncino.

Tipo Macchina:

Numero:

COUPON A CONSERVER

Pour demander des pièces de rechange, il est **indispensable** de se présenter muni de ce talon.

DO NOT LOSE THIS COUPON

When asking for spare parts, it is **absolutely necessary** that you show this coupon.

GUARDE ESTA CÉDULA

Para encargar piezas de repuesto, es **indispensable** exhibir esta cédula.

AUSWEIS, DER AUFZUBEWAHREN IST

Um die richtigen Ersatzteile bestellen zu können, muss dieser Ausweis **unbedingt** vorgelegt werden.



ESIGETE GRATUITAMENTE A CORREDO:

- 1 Pacco accessori motore con libretto istruzioni.
- 1 Pacco accessori macchina con libretto istruzioni.

EXIGEZ GRATUITEMENT EN DOTATION:

- 1 Paquet d'accessoires moteur avec Notice d'Entretien.
- 1 Paquet d'accessoires machine avec Notice d'Entretien.

AT NO EXTRA COST:

- 1 Set of engine accessories with instruction manual.
- 1 Set of machine accessories with instruction manual.

EXIJA GRATIS PARA DOTACIÓN DE LA MÁQUINA:

- 1 Paquete de accesorios del motor con su folleto de instrucciones.
- 1 Paquete de accesorios de la máquina con su folleto de instrucciones.

AUF WUNSCH LIEFERN WIR KOSTENLOS:

- 1 Satz Motorzubehörteile mit Gebrauchsanweisung.
- 1 Satz Maschinenzubehörteile mit Gebrauchsanweisung.

PREMESSA

Gentile Cliente, la fiducia che lei ha voluto accordarci nel preferire un prodotto GOLDONI sarà ampiamente ripagata dalle prestazioni che otterrà seguendo scrupolosamente le istruzioni contenute nel presente libretto.

Un uso corretto del suo mezzo di lavoro, unitamente ad una puntuale manutenzione, le consentiranno di eseguire, nelle condizioni ottimali e per lungo tempo, tutti i lavori necessari per la sua Azienda.

SERVIZIO ASSISTENZA TECNICA

I «Centri Assistenza e Ricambi», dislocati su tutto il territorio nazionale ed internazionale, le offrono l'esperienza di personale specializzato, preparato direttamente dalla GOLDONI e in contatto con la Sede, regolarmente aggiornato e rifornito di pubblicazioni tecniche. Non meno importante è la certezza che le parti eventualmente sostituite nelle Officine autorizzate sono originali GOLDONI. Ricordi infatti, che i pezzi di ricambio GOLDONI sono i soli che garantiscono la stessa qualità e la stessa durata dei particolari originali, in quanto sono gli stessi pezzi montati di serie. L'impiego di ricambi non originali può essere causa di seri inconvenienti e comporta la immediata cessazione della garanzia; si serva quindi solo della nostra organizzazione di vendita (vedere pag. 151).

PREFACE

La confiance que vous avez voulu nous témoigner en choisissant un produit GOLDONI vous sera amplement récompensée par les performances que vous pourrez obtenir en respectant scrupuleusement les instructions contenues dans cette notice.

Une utilisation correcte et un entretien rationnel de votre machine vous permettront d'accomplir, pour longtemps et dans des conditions optimales, tous les travaux que votre ferme comporte.

FOREWORD

Your confidence in us by preferring a GOLDONI product, will be fully returned in terms of the performance you will successfully achieve by following carefully the instructions reported in this booklet.

A proper use of your newly acquired worktool along with a timely servicing, will enable you to carry out any job required in your Farm under optimal and trouble free service conditions for a long time.

INTRODUCCIÓN

Muy Señor nuestro: la preferencia que usted ha tenido a bien otorgarnos eligiendo un producto GOLDONI será ampliamente recompensada por los servicios que le proporcionará, si bien atendido, siguiendo concienzudamente las recomendaciones que se vienen exponiendo en el folleto.

El correcto manejo de la máquina a unas con su cuidado puntual y eficiente, le facilitarán la ejecución de todas las labores necesarias para su finca agrícola en las mejores condiciones y por mucho tiempo.

VORWORT

Sehr geehrter Kunde! Die Firma GOLDONI beglückwünscht Sie für die Wahl eines ihrer Erzeugnisse, das Ihnen sicherlich die Leistungen bieten wird, auf die Sie rechneten. Voraussetzung hierfür ist aber, dass Sie sich an die in dieser Anleitung enthaltenen Vorschriften genau halten.

Ein sachgemässer Einsatz Ihres Arbeitsmittels und eine sorgfältige Wartung werden es Ihnen ermöglichen, all die in Ihrem Betrieb anfallenden Arbeiten unter optimalen Bedingungen und für lange Zeit zu verrichten.

SERVICE APRES-VENTE

Les "Centres Après-Vente", implantés dans presque tous les pays, vous offrent l'expérience d'un personnel hautement qualifié, directement formé par GOLDONI et constamment tenu à jour des progrès techniques. La certitude que les pièces éventuellement remplacées dans les Ateliers agréés sont d'origine GOLDONI a d'ailleurs aussi son importance.

N'oubliez pas que les pièces de rechange d'origine GOLDONI sont les seules en mesure d'assurer la même qualité et la même durée que les pièces montées à la fabrique, étant les mêmes. L'utilisation de pièces différentes peut donner lieu à de graves inconvénients et comporte la cessation immédiate de la garantie. Veuillez donc vous adresser exclusivement à notre Réseau de vente (voir page 151).

AFTER-SALES SERVICE

Our "Assistance and Spares Service Centres", branched all over the domestic territory and abroad, will put at your disposal experienced personnel, duly trained by GOLDONI organization and in constant liaison with the head office for updated information integrated by technical literature.

Last, but not least in importance, is the fact that Authorized Workshops will replace components, if required, exclusively with GOLDONI original spares.

It should be borne in mind that GOLDONI original spares are the only parts that will warrant the same top quality and long life of original components as they are the same ones mounted on the assembly line. The use of non-original components could cause serious difficulties and implies also the immediate invalidation of the warranty. We therefore recommend that you always report to our sales organization (see page 151).

SERVICIO POST-VENTA

Nuestros centros de servicio post-venta y recambios presentes en todo el territorio nacional e internacional, le ofrecen la experiencia de especialistas habilitados por GOLDONI, en contacto con la Casa, siempre al día y enterados por las publicaciones técnicas. No menos importante es la certidumbre de que los recambios instalados en los talleres autorizados son originales GOLDONI.

Cabe recordar, pues, que las piezas de repuesto GOLDONI son las únicas que garantizan la misma calidad y la misma vida que las piezas originales, como que son las mismas piezas que vienen montadas en la producción. La aplicación de recambios no originales puede causar graves inconvenientes, sin contar que queda sin efecto la garantía que otorga el fabricante; encargue, pues, siempre a nuestros organismos de venta todas las veces que se le ofrezca (ver la pág. 151).

TECHNISCHER KUNDENDIENST

Unsere „Kundendienst- und Ersatzteilzentren“, die sich überall im In- und Auslande befinden, bieten Ihnen die Erfahrung eines spezialisierten Personals, das direkt von der Fa. GOLDONI geschult wurde, in ständigem Kontakt mit dem Herstellerwerk ist und laufend alle erforderlichen technischen Unterlagen bekommt. Nicht minder wichtig ist die absolute Sicherheit, dass die in den Vertragswerkstätten verwendeten Ersatzteile Original-GOLDONI-Teile sind.

Bedenken Sie, dass nur GOLDONI-Ersatzteile die gleiche Qualität und die gleiche Lebensdauer der Erstausrüstungsteile gewährleisten können, da sie aus der laufenden Serienfertigung entnommen werden. Die Verwendung fremder Ersatzteile kann schwerwiegende Betriebsstörungen zur Folge haben und schliesst dann die Inanspruchnahme der Garantie mit sofortiger Wirkung aus. Im Bedarfsfalle wenden Sie sich daher nur an unsere Verkaufsorganisation (siehe Seite 151).

INDICE

CARATTERISTICHE	pag.	13
ISTRUZIONI PER L'USO	»	31
Comandi e strumentazione cruscotto	»	33
Avviamento e arresto motore	»	38
Innesto delle velocità	»	42
Bloccaggio idraulico del differenziale	»	45
Prese di forza	»	47
Velocità delle prese di forza	»	53
Sterzo meccanico e sterzo idraulico	»	55
Sollevatore idraulico	»	58
MANUTENZIONE – PULIZIA – LUBRIFICAZIONE	»	61
Punti d'ingrassaggio	»	62
Sostituzione e livello dell'olio	»	65
Olio idraulico	»	69
Fari – Fanalini	»	75
Batteria	»	75
Fusibili di protezione dell'impianto elettrico	»	76
REGISTRAZIONI	»	81
APPLICAZIONI	»	93
CONSIGLI ALL'UTENTE	»	129
PER UNA MAGGIORE SICUREZZA	»	143
RICAMBI	»	151
SCHEMI ELETTRICI	ultime pagine	

TABLES DES MATIERES

CARACTERISTIQUES	Page 13
MODE D'EMPLOI	» 31
Commandes et appareils du tableau de bord	» 34
Démarrage et arrêt du moteur	» 39
Enclenchement des vitesses	» 43
Blocage hydraulique de différentiel	» 46
Prise de force	» 49
Vitesse des prises de force	» 53
Direction mécanique et direction hydraulique	» 56
Relevage hydraulique	» 59
ENTRETIEN - NETTOYAGE - GRAISSAGE	» 61
Points à graisser	» 63
Vidange et niveau d'huile	» 67
Huile hydraulique	» 71
Phares - Feux de position	» 77
Batterie	» 77
Fusibles de l'installation électrique	» 77
REGLAGES	» 81
APPLICATIONS	» 93
CONSEILS À L'USAGER	» 129
POUR UNE MEILLEURE SECURITÉ	» 143
PIÈCES DE RECHANGE	» 151
SCHÉMAS DE L'INSTALLATION ELECTRIQUE	aux dernières pages

TABLE OF CONTENTS

TECHNICAL DATA	Page 13
OPERATING INSTRUCTIONS	» 31
Controls and instrument panel	» 35
Engine on-off	» 40
Gear shifting	» 43
Non-Spin hydraulic differential	» 46
Power Take-Off (P.T.O.)	» 50
P.T.O. Speeds	» 53
Mechanical and hydraulic steering system	» 56
Hydraulic lifter	» 59
MAINTENANCE - CLEANING - LUBRICATION	» 61
Grease fittings	» 63
Oil change and level	» 67
Hydraulic oil	» 72
Head lights - tail lights	» 78
Battery	» 78
Electrical system fuses	» 78
ADJUSTMENTS	» 81
ATTACHMENTS	» 93
ADVICE TO USER	» 129
TIPS FOR GREATER SECURITY	» 143
SPARE PARTS	» 151
WIRING DIAGRAMS	last pages

ÍNDICE

NOTAS CARACTERÍSTICAS	Pág. 13
INSTRUCCIONES PARA EL MANEJO	» 31
Mandos y aparatos en el cuadro de bordo	» 36
Puesta en marcha y parada del motor	» 40
Acoplo de las velocidades	» 44
Bloqueo hidráulico del diferencial	» 46
Tomas de fuerza	» 51
Velocidades de las tomas de fuerza	» 53
Dirección mecánica y dirección hidráulica	» 57
Elevador hidráulico	» 60
CUIDADOS - LIMPIEZA - ENGRASE	» 61
Puntos de engrase	» 64
Cambio y nivel del aceite	» 68
Aceite hidráulico	» 73
Alumbrado	» 79
Batería	» 79
Fusibles	» 79
REGLAJES	» 81
APLICACIONES	» 93
RECOMENDACIONES PARA EL MANEJO	» 129
NORMAS DE SEGURIDAD	» 143
REPUESTOS	» 151
ESQUEMA DE LA INSTALACIÓN ELÉCTRICA	últimas páginas

INHALTSVERZEICHNIS

TECHNISCHE DATEN	Seite 13
BEDIENUNGSANLEITUNG	» 31
Bedienteile und Instrumente	» 37
Anlassen und Abstellen des Motors	» 41
Gangschaltung	» 44
Hydraulische Differentialsperre	» 46
Zapfwellen	» 52
Zapfwellen Drehzahlen	» 53
Mechanische Lenkung und Hydrolenkung	» 57
Hydraulischer Kraftheber	» 60
WARTUNG - REINIGUNG - SCHMIERUNG	» 61
Schmierstellen	» 64
Ölwechsel und Kontrolle des Ölstands	» 68
Hydrauliköl	» 74
Scheinwerfer und Leuchten	» 80
Batterie	» 80
Sicherungen der Elektrischen Anlage	» 80
EINSTELLUNGEN	» 81
AUSRÜSTUNGEN	» 93
RATSCHLÄGE FÜR UNSERE KUNDEN	» 129
HINWEISE FÜR DIE ARBEITSSICHERHEIT	» 143
ERSATZTEILE	» 151
ELEKTRISCHE SCHALTPLÄNE	letzte Seiten

CARATTERISTICHE

CARACTERISTIQUES

TECHNICAL DATA

NOTAS CARACTERÍSTICAS

TECHNISCHE DATEN

Modello Modèle Model Modelo Modell	Motore Moteur Engine Motor Motor	Cilindri Cylindres Cylinders Cilindros Zylinder	Potenza Puissance Power Potencia Leistung	
			CV - HP - PS	kW
230	Lombardini 672	2 - Diesel	30	22,1
233	Lombardini 914	2 - Diesel	33	24,3
236	Slanzi DVA 1550	3 - Diesel	34	25,0
238	Lombardini 832	2 - Diesel	38	28,0
240	Slanzi DVA 1750	3 - Diesel	40	29,5

MOTORE: vedere libretto istruzioni motore.

Frizione: monodisco a secco con comando a pedale.

Cambio: a 9 velocità di cui 6 avanmarce e 3 retromarce.

Differenziale: su entrambi gli assi, con possibilità di bloccaggio idraulico simultaneo mediante comando a pedale.

Freno di servizio: con comando a pedale e agente sulle ruote posteriori.

Freno di soccorso e stazionamento: con comando a mano e agente sulle ruote anteriori.

Acceleratore: con comando a mano e a pedale.

Prese di forza:

— **Posteriore superiore:** a 2 velocità indipendenti 577-879 g/1" (501-762 g/1" per i mod. 238 e 240) o sincronizzata con tutte le velocità del cambio - Rotazione in senso orario.

— **Posteriore inferiore:** a 2 velocità indipendenti 577-879 g/1" (501-762 g/1" per i mod. 238 e 240) o sincronizzata con tutte le velocità del cambio - Rotazione in senso antiorario.

— **Anteriore:** (a richiesta): a 2 velocità indipendenti 462-703 g/1" (400-609 g/1" per i mod. 238 e 240) - Rotazione in senso orario.

Gancio di traino: regolabile in diverse posizioni, tipo B, omologato per circolazione su strada.

Trazione: a 4 ruote motrici.

Sterzo: di tipo meccanico con scatola sterzo a vite senza fine oppure di tipo idraulico.

Raggio di volta minimo: 1,05 m. (misurato all'interno delle ruote).

Ruote: pneumatici TRACTOR AGRICOLO 7.50R-16" (per mod. 233) oppure 8.25-16" (per mod. 236-238-240).

MOTEUR: Voir notice du moteur.

Embrayage: monodisque à sec avec commande à pédale.

Boîte de vitesse: à 9 vitesses dont 6 avant et 3 arrière.

Différentiel: sur les 2 essieux, avec possibilité de blocage hydraulique simultané à l'aide de la commande à pédale.

Frein principal: avec commande à pédale, agissant sur les roues arrière.

Frein de secours et stationnement: avec commande à main, agissant sur les roues avant.

Accélérateur: avec commande à main et à pédale.

Prises de force:

— **Arrière supérieure:** à 2 vitesses indépendantes 577-879 tr/mn (501-762 tr/mn pour les mod. 238 et 240) ou synchronisée avec toutes les vitesses de la boîte - Rotation: sens des aiguilles d'une montre.

— **Arrière inférieure:** à 2 vitesses indépendantes 577-879 tr/mn (501-762 tr/mn pour les mod. 238 et 240) ou synchronisée toutes les vitesses de la boîte - Rotation: sens contraire des aiguilles d'une montre.

— **Avant (sur demande):** à 2 vitesses indépendantes 462-703 tr/mn (400-609 tr/mn pour les mod. 238 et 240) - Rotation sens des aiguilles d'une montre.

Traction: à 4 roues motrices.

Crochet d'attelage: réglable sur plusieurs positions, du type B, homologué pour la circulation sur route.

Direction: du type mécanique avec boîtier de direction à vis sans fin, ou du type hydraulique.

Rayon minimum de braquage: 1,05 m (mesuré à l'intérieur des roues).

Pneus: TRACTOR AGRICOLO 7.50R-16" (pour mod. 233) ou bien 8.25-16" (pour mod. 236 - 238 - 240).

ENGINE: see engine instruction manual.

Clutch: dry, single-disc with pedal control.

Transmission: 9-speed, 6 forward, 3 reverse speeds.

Differential: double-axle, with provision for simultaneous, hydraulic locking (non spin) by means of pedal control.

Service brake: rear-wheel, pedal-controlled braking.

Emergency and parking brake: front-wheel, hand control.

Throttle: with hand and pedal controls.

Power take-off (PTO):

— **Rear upper:** with 2 independent speeds 577-879 rpm (501-762 rpm 238 and 240 models) or transmission synchronized in all speeds - Clockwise rotation.

— **Rear lower:** with 2 independent speeds 577-879 rpm (501-762 rpm 238 and 240 models) or transmission synchronized in all speeds - Counter-clockwise rotation.

— **Front (optional):** with 2 independent speeds 462-703 rpm (400-609 rpm 238 and 240 models) - Clockwise rotation.

Draw bar: type B, multi-positional, approved for driving on public roads.

Traction: 4-wheel drive.

Steering: steering box with worm screw and sector or hydraulic system.

Turning radius: 1.05 metres (measured inside wheels).

Tyres: TRACTOR AGRICOLO (Farm Tractor) 7.50R-16" (for mod. 233) or 8.25-16" (for mod. 236-238-240).

MOTOR: ver el folleto del motor.

Embrague: monodisco en seco accionable por pedal.

Cambio: de 9 velocidades: 6 marchas adelante y 3 marchas atrás.

Diferencial: en ambos ejes, con posibilidad de bloqueo hidráulico simultáneo mediante pedal.

Freno de servicio: en las ruedas posteriores y accionable por pedal.

Freno de socorro y estacionamiento: en las ruedas anteriores y accionable por palanca de mano.

Acelerador: de pie y por palanca de mano.

Tomas de fuerza:

- **Posterior superior:** de dos velocidades independientes de 577 y 879 r/m (501 y 782 r/m en los mods. 238 y 240), o sincronizada con todas las velocidades del cambio; - giro a derechas.
- **Posterior inferior:** de dos velocidades independientes de 577 y 879 r/m (501 y 762 r/m en los mods. 238 y 240), o sincronizada con todas las velocidades del cambio; - giro a izquierdas.
- **Anterior (facultativa):** de 2 velocidades independientes de 462 y 703 r/m (400 y 609 r/m en los mods. 238 y 240); - giro a derechas.

Enganche de remolque: regulable en diversas posiciones, tipo B, homologado para la circulación por carretera.

Propulsión: total.

Dirección: tipo mecánico con caja de la dirección de tornillo sin fin, o bien de tipo hidráulico.

Radio de viraje mínimo: 1,05 m (medido del lado interior de las ruedas).

Ruedas: neumáticos TRACTOR AGRICOLO 7.50R-16" (para el mod. 233) o bien 8.25-16" (para los mods. 236, 238 y 240).

MOTOR: s. Betriebsanleitung für den Motor.

Kupplung: Einscheiben-Trockenkupplung, mit Pedal betätigt.

Wechselgetriebe: mit 6 Vorwärts- und 3 Rückwärtsgängen.

Achsgetriebe: in den beiden Achsen, mit hydraulischer Differentialsperre. Möglichkeit der gleichzeitigen Einschaltung beider Differentialsperren mit Fusspedal.

Betriebsbremse: Fussbremse, auf die Hinterräder wirkend.

Hilfs- und Feststellbremse: handbetätigt, auf die Vorderräder wirkend.

Gasregulierung: Handgashebel und Gaspedal.

Zapfwellen:

- **Hinten oben:** mit 2 Normdrehzahlen als Motorzapfwelle von 577-879 1/min (501-762 1/min für Mod. 238 u. 240) bzw. mit allen Drehzahlstufen des Getriebes als Wegzapfwelle - Drehrichtung: mit dem Uhrzeigerlauf.
- **Hinten unten:** mit 2 Normdrehzahlen als Motorzapfwelle von 577-879 1/min (501-762 1/min für Mod. 238 u. 240) bzw. mit allen Drehzahlstufen des Getriebes als Wegzapfwelle - Drehrichtung: entgegen dem Uhrzeigerlauf.
- **Vorn (auf Wunsch):** Mit 2 Normdrehzahlen als Motorzapfwelle von 462-703 1/min (400-609 1/min für Mod. 238 u. 240) - Drehrichtung: mit dem Uhrzeigerlauf.

Anhängevorrichtung: mit verschiedenen Einstellmöglichkeiten, Typ B, für Strassenverkehr zugelassen.

Antrieb: Allradantrieb.

Lenkung: mechanische Lenkung mit Schneckengetriebe oder Hydrolenkung.

Wendkreishalbmesser: 1,05 m (an der Radinnenseite gemessen).

Räder: mit Reifen TRACTOR AGRICOLO 7.50R-16" (für Mod. 233) bzw. 8.25-16" (für Mod. 236-238-240).

VELOCITÀ DI AVANZAMENTO

- con motore a 3000 giri/1' per mod. 233 e 236
- con motore a 2600 giri/1' per mod. 238 e 240

VITESSE DE DEPLACEMENT

- avec moteur à 3000 tr/mn pour mod. 233 et 236
- avec moteur à 2600 tr/mn pour mod. 238 et 240

DRIVE SPEEDS

- with engine at 3000 r.p.m. for mod. 233 and 236
- with engine at 2600 r.p.m. for mod. 238 and 240

VELOCIDAD DE AVANCE

- con motor a 3000 r/m para mod. 233 y 236
- con motor a 2600 r/m para mod. 238 y 240

GESCHWINDIGKEITEN

- bei Motordrehzahl von 3000 1/min für Mod. 233 u. 236
- bei Motordrehzahl von 2600 1/min für Mod. 238 u. 240

Velocità Vitesse Speed Velocidades Gang		Pneumatici - Pneus - Tyres Neumáticos - Reifen			
		7.50R-16"	8.25-16"	7.50R-16"	8.25-16"
		mod. 233 - 236		mod. 238 - 240	
1. Velocità Vitesse - Gear - Velocidad - Gang	km/h	1,24	1,28	1,07	1,11
2. Velocità Vitesse - Gear - Velocidad - Gang	km/h	2,59	2,67	2,25	2,31
3. Velocità Vitesse - Gear - Velocidad - Gang	km/h	3,90	4,02	3,38	3,48
4. Velocità Vitesse - Gear - Velocidad - Gang	km/h	6,67	6,87	5,78	5,95
5. Velocità Vitesse - Gear - Velocidad - Gang	km/h	13,94	14,35	12,08	12,44
6. Velocità Vitesse - Gear - Velocidad - Gang	km/h	20,97	21,59	18,17	18,78
1. Retromarcia - marche arrière - reverse marcha atrás - Rückwärtsgang	km/h	1,63	1,68	1,41	1,45
2. Retromarcia - marche arrière - reverse marcha atrás - Rückwärtsgang	km/h	3,40	3,50	2,95	3,04
3. Retromarcia - marche arrière - reverse marcha atrás - Rückwärtsgang	km/h	5,12	5,27	4,43	4,57

Dimensioni (mm) con ruote 7.50R-16" o 8.25-16"

Dimensions (mm) avec roues 7.50R-16" ou 8.25-16"

Dimensions (mm) with wheels 7.50R-16" or 8.25-16"

Dimensiones (mm) con ruedas 7.50R-16" o bien 8.25-16"

Abmessungen (mm) mit Reifen 7.50R-16" oder 8.25-16"

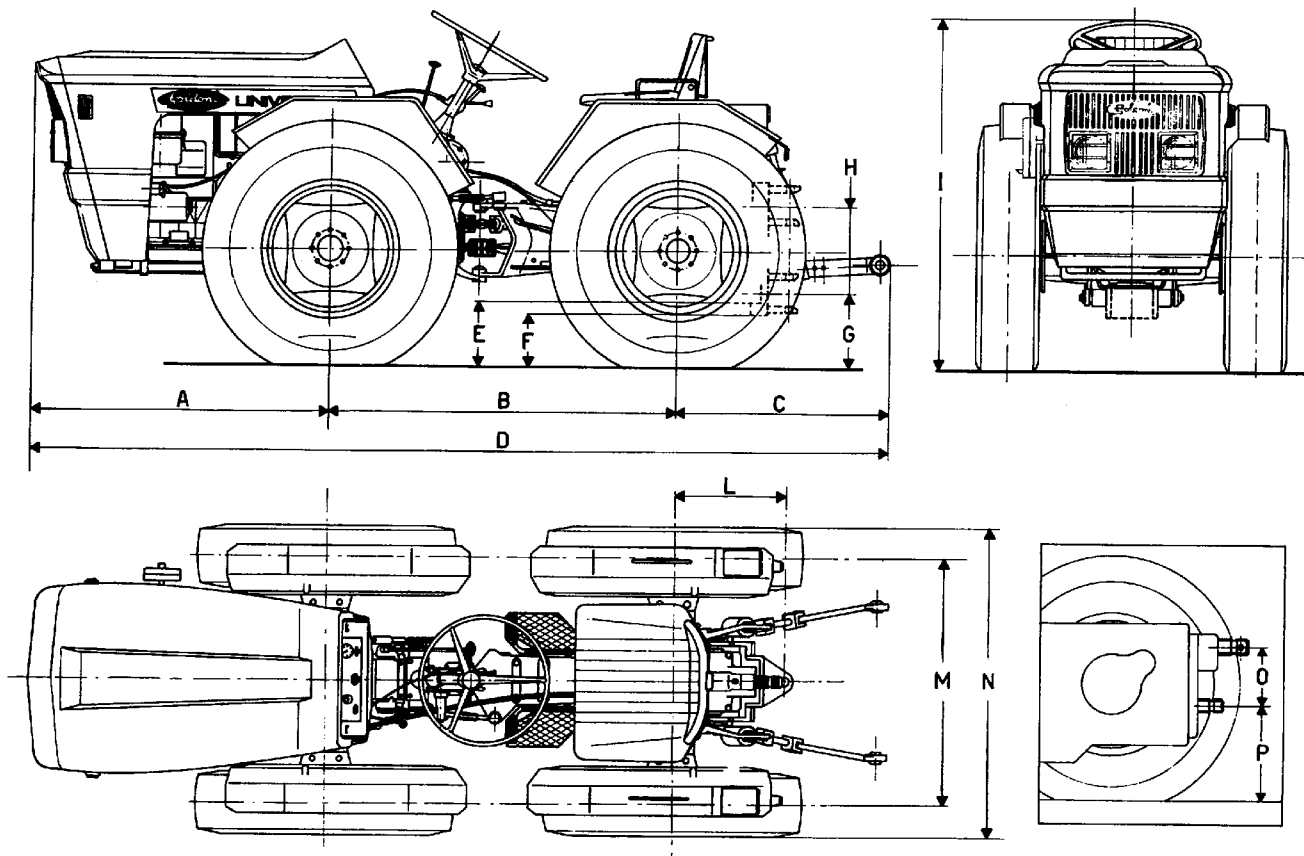

A	1035	I	7.50-16" = 1070
	mod. 236-238-240 = 1120		8.25-16" = 1082
B	1055	L	400
C	695	M	Schemi pagina seguente Schémas de la page suivante Diagrams on the following page Esquemas en la pág. siguiente Schemen s. nächste Seite
D	2785		
E	7.50-16" = 273	N	Schemi pagina seguente Schémas de la page suivante Diagrams on the following page Esquemas en la pág siguiente Schemen s. nächste Seite
	8.25-16" = 281		
F	7.50-16" = 224	O	79,75
	8.25-16" = 235		
G	7.50-16" = 279	P	7.50-16" = 370
	8.25-16" = 294		8.25-16" = 380
H	262		

Larghezze e carreggiate (mm) con ruote 7.50R-16" o 8.25-16"

Largeur et voies (mm) avec roues 7.50R-16" ou 8.25-16"

Widths and tracks (mm) with wheels 7.50R-16" or 8.25-16"

Anchos y vías (mm) con ruedas 7.50R-16" o bien 8.25-16"

Breiten und Spurweiten (mm) mit Reifen 7.50R-16" oder 8.25-16"

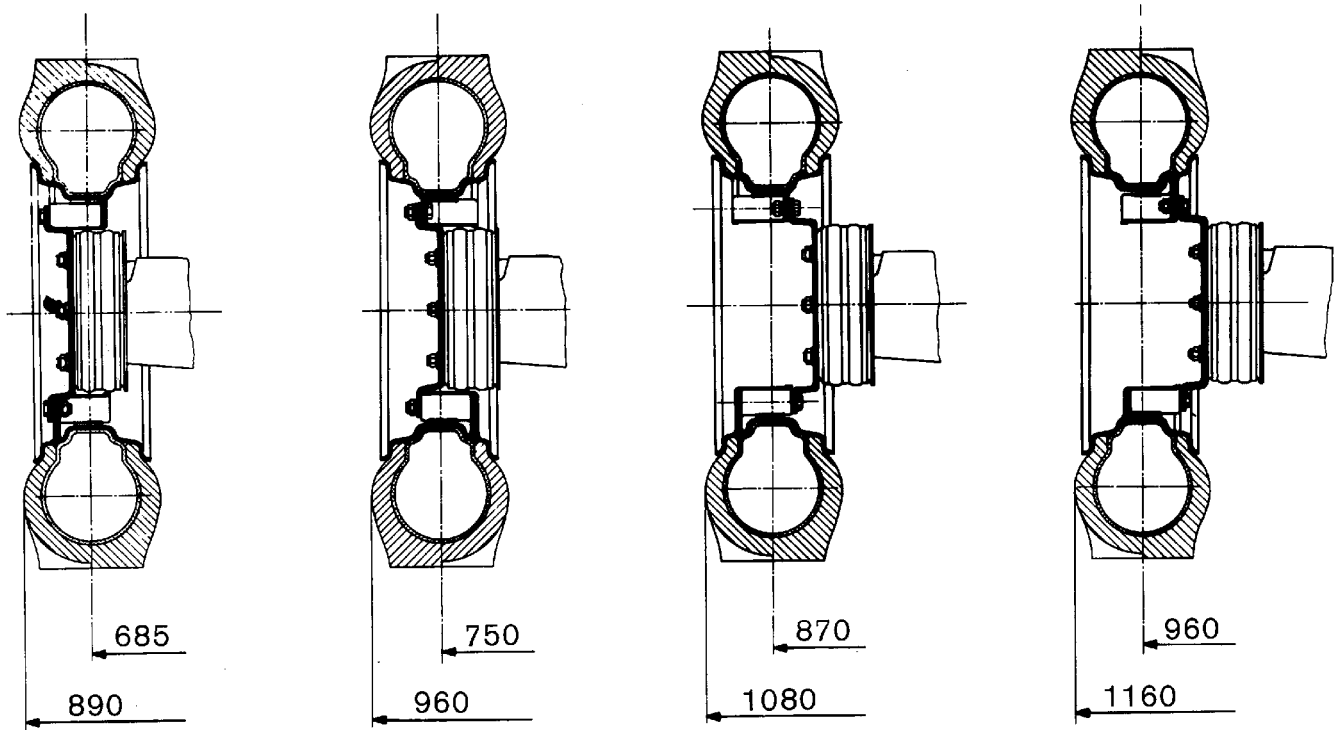

N.B. - Con ruote 8.25-16" le carreggiate rimangono le stesse delle 7.50R-16" mentre gli esterni ruote aumentano tutti di 20 mm. Con ruote 8.25-16" è esclusa la carreggiata di 685 mm.

N.B. - Avec les roues 8.25-16" les voies restent les mêmes qu'avec les roues 7.50R-16", mais les extérieurs des roues augmentent tous de 20 mm. Avec roues 8.25-16", la voie de 685 mm est exclue.

N.B. - For 8.25-16" wheels the tracks remain the same as for the 7.50R-16" wheels, while wheel outsides are 20 mm. larger. With 8.25-16" wheels the 685 mm wide track is not available.

N.B. - Con ruedas 8.25-16" los anchos de vía son los mismos que con las 7.50R-16", mientras que los exteriores de las ruedas aumentan todos de 20 mm. Con ruedas 8.25-16" se excluye el ancho de vía de 685 mm.

ANM. - Mit Rädern 8.25-16" bleiben die Spurweiten wie mit Rädern 7.50-16" gleich, die Breite zwischen den Radaussenseiten ist aber stets um 20 mm grösser. Mit den Rädern 8.25-16" ist die spurweite von 685 mm nicht möglich.

Pressione di gonfiaggio

Pression de gonflage

Tyre pressure

Presión de hinchado

Reifendruck

1,6 bar (1,6 kg/cm ²) 1,1 bar (1,1 kg/cm ²)	7.50R-16"/4 p.r. 8.25-16"/4 p.r.
--	-------------------------------------

Pesi (con ruote 7.50R-16", con conducente senza zavorre):		mod. 233	mod. 236	mod. 238*	mod. 240*
Sull'asse anteriore	kg	555	590	670	705
Sull'asse posteriore	kg	370	355	390	360
Totale	kg	925	945	1060	1065
Peso ammissibile sul gancio di traino:					
senza zavorre	kg	112	171	286	337
con zavorre	kg	170	241	—	—
Peso zavorra anteriore	kg	30	30	30	30
Peso zavorra posteriore	kg	30	30	—	—

Valori delle potenze:

Potenza massima alla presa di forza ..	kW (CV)	21,8 (29,7)	22,5 (30,6)	25,1 (34,2)	26,5 (36)
Sforzo massimo di trazione,					
senza zavorre	kg	820	920	960	970
con zavorre	kg	940	1030	—	—
Peso massimo rimorchiabile,					
senza zavorre	kg	1850	1900	2120	2100
con zavorre	kg	2100	2100	—	—

(*) - I modelli 238 e 240 vengono forniti di serie con zavorre posteriori.

Impianto idraulico		mod. 233	mod. 236	mod. 238	mod. 240
Velocità di rotazione della pompa con motore a regime max.	g/1'	2750	2543	2120	2204
Portata della pompa a regime di potenza massima con sterzo mecc.	dm ³ /1'	16,0	14,9	12,4	12,9
Portata della pompa a regime di potenza massima con sterzo idraul.	dm ³ /1'	27,2	25,1	21	21,8
Taratura valvola di sicurezza	kg/cm ²	120÷130	120÷130	120÷130	120÷130

Poids (avec roues 7.50R-16", avec conducteur, sans lests):		mod. 233	mod. 236	mod. 238*	mod. 240*
Sur l'essieu avant	kg	555	590	670	705
Sur l'essieu arrière	kg	370	355	390	360
Total	kg	925	945	1060	1065
Poids admissible au crochet de traction,					
sans lests	kg	112	171	286	337
avec lests	kg	170	241	—	—
Poids des lests avant	kg	30	30	30	30
Poids des lests arrière	kg	30	30	—	—

Valeurs des puissances:

Puissance max. à la prise de force	kW (ch)	21,8 (29,7)	22,5 (30,6)	25,1 (34,2)	26,5 (36)
Effort maximum de traction,					
sans lests	kg	820	920	960	970
avec lests	kg	940	1030	—	—
Poids maximum remorquable,					
sans lests	kg	1850	1900	2120	2100
avec lests	kg	2100	2100	—	—

(*) Les modèles 238 et 240 sont équipés de série de lests arrière.

Installation hydraulique

		mod. 233	mod. 236	mod. 238	mod. 240
Vitesse de rotation de la pompe avec moteur du régime maximum	tr/mn	2750	2543	2120	2204
Débit de la pompe au régime de puissance maximale avec direction mécanique	dm ³ /mn	16,0	14,9	12,4	12,9
Débit de la pompe au régime de puissance maximale avec direction hydraulique	dm ³ /mn	27,2	25,1	21	21,8
Tarage du clapet de sécurité	kg/cm ²	120 à 130	120 à 130	120 à 130	120 à 130

Weights (with 7.50R-16" wheels and driver, without ballasts):		mod. 233	mod. 236	mod. 238*	mod. 240*
On front axle	kg	555	590	670	705
On rear axle	kg	370	355	390	360
Total	kg	925	945	1060	1065
Allowed weight on draw bar					
without ballast	kg	112	171	286	337
with ballast	kg	170	241	—	—
Front ballast weight	kg	30	30	30	30
Rear ballast weight	kg	30	30	—	—

Power Ratings:

Max. power at PTO	kW (HP)	21.8 (29.7)	22.5 (30.6)	25.1 (34.2)	26.5 (36)
Max. pulling draft					
without ballast	kg	820	920	960	970
with ballast	kg	940	1030	—	—
Max. tow weight					
without ballast	kg	1850	1900	2120	2100
with ballast	kg	2100	2100	—	—

(*) 238 and 240 models are supplied with rear ballasts.

Hydraulic system

		mod. 233	mod. 236	mod. 238	mod. 240
Pump rpm with engine at max rpm		2750	2543	2120	2204
Pump delivery with engine at max rpm (mechanical steering)	dm ³ /min	16.0	14.9	12.4	12.9
Pump delivery with engine at max rpm (hydraulic steering)	dm ³ /min	27.2	25.1	21	21.8
Safety valve setting	kg/cm ²	120-130	120-130	120-130	120-130

Pesos (con ruedas 7.50R-16", conductor, y sin lastre):		mod. 233	mod. 236	mod. 238*	mod. 240*
En el eje anterior	kg	555	590	670	705
En el eje posterior	kg	370	355	390	360
Total	kg	925	945	1060	1065
Peso admisible en el enganche de remolque:					
sin lastre	kg	112	171	286	337
con lastre	kg	170	241	—	—
Peso del lastre anterior	kg	30	30	30	30
Peso del lastre posterior	kg	30	30	—	—

Valores de las potencias:

Máxima potencia en la toma de fuerza	kW (CV)	21,8 (29,7)	22,5 (30,6)	25,1 (34,2)	26,5 (36)
Máximo esfuerzo de tracción:					
sin lastre	kg	820	920	960	970
con lastre	kg	940	1030	—	—
Máximo peso remolcable:					
sin lastre	kg	1850	1900	2120	2100
con lastre	kg	2100	2100	—	—

(*) Los mods. 238 y 240 de serie se entregan con lastre posterior.

Sistema hidráulico		mod. 233	mod. 236	mod. 238	mod. 240
Velocidad de giro de la bomba con motor a su máximo régimen	r/m	2750	2543	2120	2204
Caudal de la bomba al régimen de máxima potencia con dirección mecánica	dm ³ /1'	16,0	14,9	12,4	12,9
Caudal de la bomba al régimen de máxima potencia con dirección hidráulica	dm ³ /1'	27,2	25,1	21	21,8
Tarado de la válvula de descarga	kg/cm ²	120÷130	120÷130	120÷130	120÷130

Gewichte (mit Reifen 7.50R-16", mit Fahrer, ohne Belastungsgewichte):		Mod. 233	Mod. 236	Mod. 238*	Mod. 240*
Vorderachslast	kg	555	590	670	705
Hinterachslast	kg	370	355	390	360
Gesamtgewicht	kg	925	945	1060	1065
Zulässige Stützlast auf die Anhängervorrichtung:					
ohne Belastungsgewichte	kg	112	171	286	337
mit Belastungsgewichten	kg	170	241	—	—
Vorderes Belastungsgewicht	kg	30	30	30	30
Hinteres Belastungsgewicht	kg	30	30	—	—

Betriebsleistungen:

Höchstleistung an der Zapfwelle	kW (PS)	21,8 (29,7)	22,5 (30,6)	25,1 (34,2)	26,5 (36)
Max. Zugkraft:					
ohne Belastungsgewichte	kg	820	920	960	970
mit Belastungsgewichten	kg	940	1030	—	—
Max. Anhängelast:					
ohne Belastungsgewichte	kg	1850	1900	2120	2100
mit Belastungsgewichten	kg	2100	2100	—	—

(*) Das Mod. 238 und 240 werden serienmässig mit hinteren Belastungsgewichten geliefert.

Hydraulikanlage

		Mod. 233	Mod. 236	Mod. 238	Mod. 240
Pumpendrehzahl bei Höchstleistungsdrehzahl des Motors	1/min	2750	2543	2120	2204
Pumpenfördervolumen bei Höchstleistungsdrehzahl mit mechanischer Lenkung	dm ³ /min	16,0	14,9	12,4	12,9
Pumpenfördervolumen bei Höchstleistungsdrehzahl mit Hydrolenkung	dm ³ /min	27,2	25,1	21	21,8
Einstelldruck des Sicherheitsventils	kp/cm ²	120÷130	120÷130	120÷130	120÷130

Impianto elettrico

mod. 233 mod. 236 mod. 238 mod. 240

BATTERIA

Tensione	V.	12	12	12	12
Capacità	Ah	92	80	92	80

ALTERNATORE

Con gruppo di regolazione automatico

Potenza massima continua	W	180	300	180	300
--------------------------------	---	-----	-----	-----	-----

MOTORINO D'AVVIAMENTO

Con innesto automatico mediante elettromagnete

Potenza	kW	1,8	1,8	1,8	2,5
---------------	----	-----	-----	-----	-----

FANALERIA

- Proiettori anteriori con lampade asimmetriche 12V - 40/45W (per fari) e lampade 12V - 5W (per luci di posizione).
- Fanali laterali con lampade 12V - 20W (per indicatori di direzione).
- Fanali posteriori con lampade 12V - 20W (per indicatori di direzione), lampade biluci 12V - 20/5W (per luci d'arresto e luci di posizione) e lampade 12V - 5W (per luce targa).
- Spie di controllo con lampade 12V - 3W (per segnacarica batteria, riserva carburante, manometro pressione olio, indicatore luci di posizione e luci anabbaglianti, indicatore luci abbaglianti, indicatore di direzione trattrice e indicatore di direzione rimorchio).
- Presa posteriore di corrente a 7 vie.

N.B. - Gli schemi degli impianti elettrici sono nelle ultime pagine del presente libretto.

Installation électrique

mod. 233 mod. 236 mod. 238 mod. 240

BATTERIE

Tension	V	12	12	12	12
Capacité	Ah	92	80	92	80

ALTERNATEUR

Avec régulateur automatique Puissance maximale continue	W	180	300	180	300
--	---	-----	-----	-----	-----

DEMARREUR

Avec enclenchement automatique par solénoïde Puissance	kW	1,8	1,8	1,8	2,5
---	----	-----	-----	-----	-----

APPAREILS D'ECLAIRAGE

- Projecteurs avant avec lampes asymétriques 12V-40/45W (pour phares) et ampoules 12V-5W (pour feux de position).
- Feux latéraux avec lampes 12V-20W (pour indicateurs de direction).
- Feux arrières avec lampes 12V-20W (pour indicateurs de direction), lampes bifil 12V-20/5W (pour feux stop et feux de position) et lampes 12V-5W (pour éclairage de la plaque d'immatriculation).
- Lampes témoins avec ampoules 12V-3W (pour charge de la batterie, réserve de carburant, manomètre d'huile, feux de position et codes, phares, feux de direction du tracteur et de la remorque).
- Prise de courant arrière à 7 fiches.

N.B. - Les schémas de l'installation électrique se trouvent aux dernières pages de ce livret.

Electrical system

mod.	mod.	mod.	mod.
233	236	238	240

BATTERY

Tension	V	12	12	12	12
Capacity	Ah	92	80	92	80

ALTERNATOR

With automatic regulator unit					
Max direct output	W	180	300	180	300

START-UP MOTOR

With automatic magneto starter					
Output	kW	1.8	1.8	1.8	2.5

LIGHTS

- Headlights with asymmetric lamps 12V-40/45W (for headlights) and 12V-5W lamps (for parking lights).
- Side lights with 12V-20W lamps (directional signals).
- Rear lights with 12V-20W lamps (directional signals), 12V-20/5W (brake and parking lights) and 12V-5W lamps (for license plate light).
- Warning lights with 12V-3W lamps (for battery charge, fuel, oil pressure, parking lights, low beam, high beam, tractor direction signals and trailer directional signals).
- Rear, 7-pole connector.

N.B. - Circuit diagrams are reported on the last two pages.

Instalación eléctrica

		mod. 233	mod. 236	mod. 238	mod. 240
BATERÍA					
Tensión	V	12	12	12	12
Capacidad	Ah	92	80	92	80
ALTERNADOR					
Con regulador de tensión automático					
Máxima potencia continua	W	180	300	180	300
MOTOR DE ARRANQUE					
Con acoplo automático mediante relé					
Potencia	kW	1,8	1,8	1,8	2,5

ALUMBRADO

- Proyectores anteriores con lámpara asimétrica de 12V - 40/45 W (carretera y cruce) y lámpara de 12V - 5W (luz de posición).
- Indicadores de dirección laterales con lámpara de 12V - 20W.
- Pilotos posteriores con lámpara de 12V - 20W (luz de dirección), lámpara bilux de 12V - 20/5W (luces de STOP y posición) y lámpara de 12V - 5W (luz de la placa).
- Testigos con lámpara de 12V - 3W del sistema de carga de la batería, reserva de combustible, manómetro para el aceite, luces de posición y cruce, de la luz de carretera, indicadores de dirección del tractor y del remolque.
- Enchufe posterior de 7 polos.

N.B. - Los esquemas de la instalación eléctrica van en las últimas páginas del folleto.

Elektrische Anlage

Mod. 233 Mod. 236 Mod. 238 Mod. 240

BATTERIE:

Spannung	V	12	12	12	12
Kapazität	Ah	92	80	92	80

DREHSTROMGENERATOR

mit selbsttätigem Spannungsregler

Max. Dauerstromabgabe	W	180	300	180	300
-----------------------------	---	-----	-----	-----	-----

ANLASSER

mit automatischer Ritzeleinspur
über Magnetschalter

Leistung	kW	1,8	1,8	1,8	2,5
----------------	----	-----	-----	-----	-----

BELEUCHTUNG

- Vordere Scheinwerfer mit asymmetrischem Abblendlicht. 12V-40/45W-Lampen (Fern- und Abblendlicht) und 12V-5W-Lampen (Standlicht).
- Seitliche Blinkleuchten mit 12V-20W-Lampen.
- Rückwärtige Lichtgruppen mit 12V-20W-Lampen für Blinklicht, Zweifadenlampen 12V-20/5W-Lampen für Brems- bzw. Schlusslicht und 12V-5W-Lampen für Kennzeichenbeleuchtung.
- Kontrolleuchten mit 12V-3W-Lampen (für Ladestromkontrolle, Kraftstoffreserve, Öldruckkontrolle, Standlicht- und Abblendlicht-Kontrolle, Fernlichtkontrolle, Kontrolle der Schlepper- und Anhängerblinkleuchten).
- Hintere siebenpolige Steckvorrichtung.

ANM. - Die elektrischen Schaltpläne befinden sich am Schluss dieser Anleitung.

ISTRUZIONI PER L'USO

MODE D'EMPLOI

OPERATING INSTRUCTIONS

INSTRUCCIONES PARA EL MANEJO

BEDIENUNGSANLEITUNG

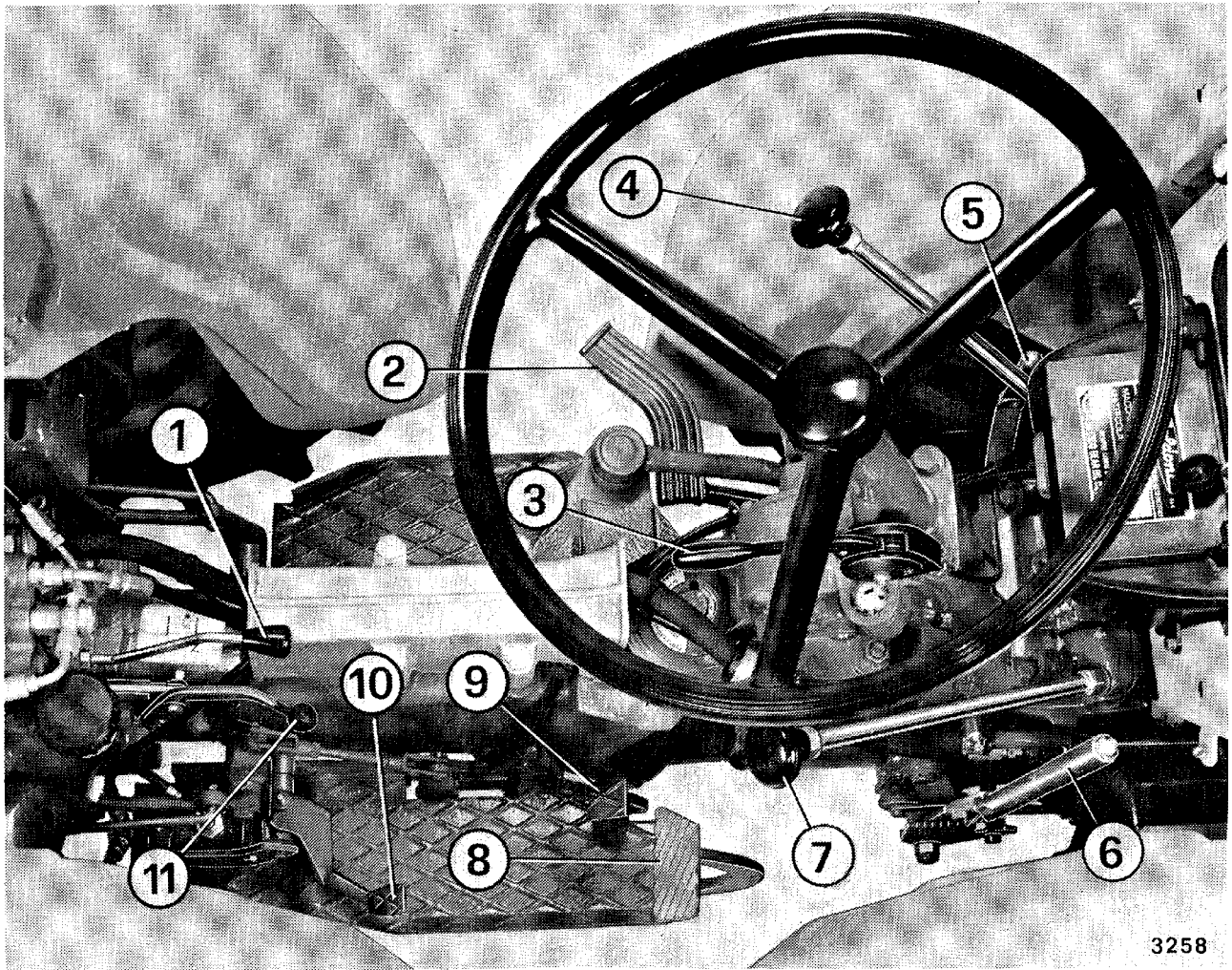

3258

1

4393

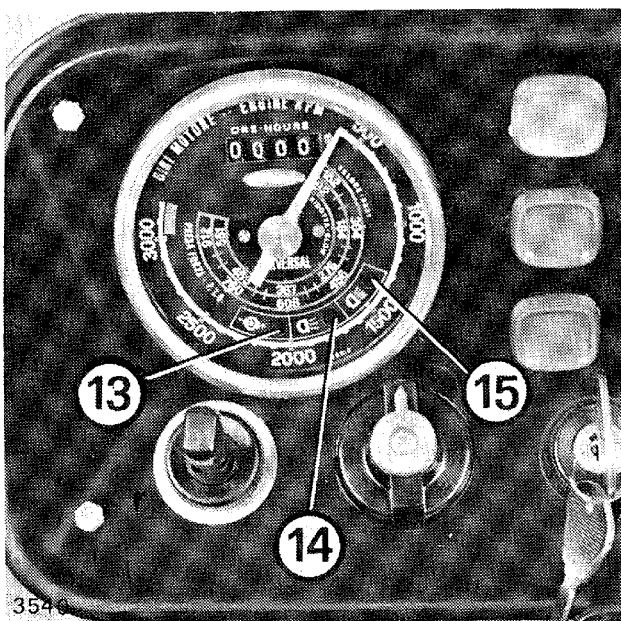
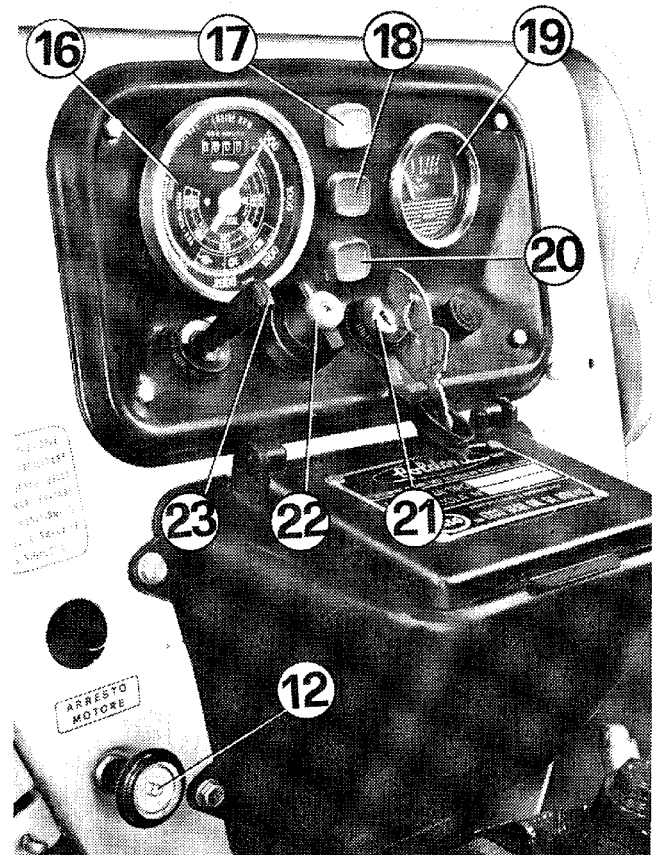

3546

32

2

3

COMANDI E STRUMENTAZIONE CRUSCOTTO (figg. 1-2-3)

- 1 - Leva comando sollevatore idraulico.
- 2 - Pedale comando frizione.
- 3 - Leva comando acceleratore.
- 4 - Leva comando riduttore-invertitore marce.
- 5 - Leva comando presa di forza indipendente.
- 6 - Leva comando freno di soccorso e stazionamento.
- 7 - Leva comando velocità.
- 8 - Pedale comando freno di servizio.
- 9 - Pedale comando acceleratore.
- 10 - Pedale comando bloccaggio idraulico del differenziale.
- 11 - Leva comando presa di forza sincronizzata.
- 12 - Comando arresto motore.
- 13 - Spia rossa anormale funzionamento ricarica batteria.
- 14 - Spia verde luci di posizione.
- 15 - Spia azzurra luci abbaglianti.
- 16 - Contaore - contagiri meccanico.
- 17 - Spia rossa riserva carburante.
- 18 - Spia verde luci di direzione trattrice.
- 19 - Manometro olio.
- 20 - Spia verde luci di direzione rimorchio.
- 21 - Commutatore avviamento.
- 22 - Commutatore luci e pulsante avvisatore acustico.
- 23 - Commutatore luci di direzione.

Contaore - Contagiri meccanico

In questo strumento la lancetta indica: sulla scala esterna la velocità di rotazione in giri/1' del motore e, sulle due scale interne le corrispondenti velocità della presa di forza indipendente, a seconda se si trova in veloce o in ridotta. Dalla feritoia situata nella parte superiore dello strumento, sono indicate le ore di funzionamento della macchina.

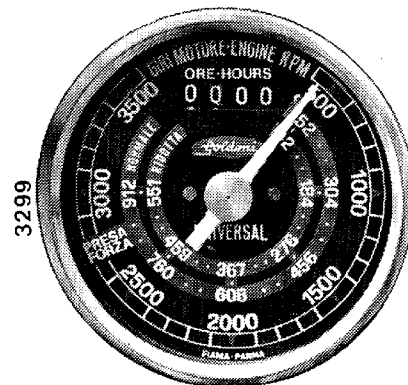

4

Manometro olio

Questo strumento indica la pressione dell'olio di lubrificazione del motore. A motore caldo e a regime medio di lavoro, la lancetta deve trovarsi circa a metà scala. La lancetta nella prima parte della scala, segnala una pressione troppo bassa (tolle- rabile solo quando il motore è troppo caldo e gira al minimo); viceversa nell'ultima parte della scala la lancetta segnala una pressione troppo alta giustificata solo da un elevato numero di giri a motore freddo.

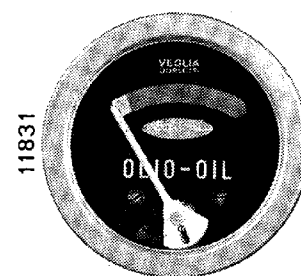

5

COMMANDES ET APPAREILS DU TABLEAU DE BORD (fig. 1 - 2 et 3)

- 1** - Levier de commande du relevage hydraulique.
- 2** - Pédale d'embrayage.
- 3** - Levier d'accélérateur.
- 4** - Levier de commande du réducteur-inverseur de marche.
- 5** - Levier de commande de la prise de force indépendante.
- 6** - Levier de frein de secours et de stationnement.
- 7** - Levier de changement de vitesses.
- 8** - Pédale de frein principal.
- 9** - Pédale d'accélérateur.
- 10** - Pédale de blocage hydraulique de différentiel.
- 11** - Levier de commande de la prise de force synchronisée.
- 12** - Commande d'arrêt du moteur.
- 13** - Lampe témoin rouge de charge.
- 14** - Lampe témoin verte des feux de position.
- 15** - Lampe témoin bleue des phares.
- 16** - Compteur d'heures - Compte-tours mécanique.
- 17** - Lampe témoin rouge de minimum du carburant.
- 18** - Lampe témoin verte des feux de direction du tracteur.
- 19** - Manomètre d'huile.
- 20** - Lampe témoin verte des feux de direction de la remorque.
- 21** - Commutateur de démarrage.
- 22** - Commutateur d'éclairage et bouton de l'avertisseur sonore.
- 23** - Commutateur des feux de direction.

Compteur d'heures - Compte-tours mécanique

Dans cet appareil, l'aiguille indique: sur l'échelle extérieure, la vitesse de rotation en tr/mn du moteur et, sur les deux autres échelles intérieures, les vitesses correspondantes de la prise de force indépendante, respectivement en gamme « Rapide » et en gamme « Lente ». Par la fente située dans la partie supérieure de l'appareil, on peut voir les heures de fonctionnement du tracteur.

Manomètre d'huile

Cet appareil indique la pression de l'huile de lubrification du moteur. Moteur chaud à régime moyen de travail, l'aiguille doit se trouver environ à la moitié de l'échelle. L'aiguille sur la première partie de l'échelle signale une pression trop basse (acceptable uniquement lorsque le moteur est trop chaud et tourne au ralenti); par contre, l'aiguille sur la dernière partie de l'échelle signale une pression trop élevée, que seulement un régime élevé du moteur froid peut justifier.

CONTROLS AND INSTRUMENT PANEL (figs. 1 - 2 and 3)

- 1** - Hydraulic lift control lever.
- 2** - Clutch pedal.
- 3** - Throttle lever.
- 4** - Gear reduction-reverse lever.
- 5** - Independent PTO lever.
- 6** - Emergency-parking brake lever.
- 7** - Gear shift lever.
- 8** - Service brake pedal.
- 9** - Accelerator pedal.
- 10** - Non-spin hydraulic differential lever.
- 11** - Synchronized PTO lever.
- 12** - Engine stop control.
- 13** - Red warning light, battery recharge fault.
- 14** - Green indicator, parking lights on.
- 15** - Blue indicator, high beam on.
- 16** - Mechanical hour-meter/tachometer.
- 17** - Red warning light, fuel reserve.
- 18** - Green light, tractor direction indicators.
- 19** - Oil gauge.
- 20** - Green light, trailer direction indicator.
- 21** - Starter switch.
- 22** - Light switch and horn button.
- 23** - Direction indicator switch.

Mechanical Hour-Meter/Tachometer

On the outer scale, the needle indicates engine R.P.M. On the two inner scales, it indicates, the corresponding speeds of the independent PTO - depending on whether it's on upper or low. The slot on the upper part of the dial totalizes the machine working hours.

Oil gauge

This indicates the pressure of the engine lubricating oil. With the engine hot and at medium work speed, the needle should be in the middle of the scale. When the needle is pointing to the first part of the scale, this indicates too low a pressure (tolerable only when the engine is too hot and idling); conversely, when needle is at opposite end of the scale, it indicates too high a pressure, justified only with high R.P.M. and cold motor.

MANDOS Y APARATOS EN EL CUADRO DE BORDO (fig. 1 - 2 y 3)

- 1** - Palanca del elevador hidráulico.
- 2** - Pedal de embrague.
- 3** - Palanca del acelerador.
- 4** - Palanca del reductor-inversor de marcha.
- 5** - Palanca de la toma de fuerza independiente.
- 6** - Palanca del freno de socorro y estacionamiento.
- 7** - Palanca del cambio.
- 8** - Pedal del freno de servicio.
- 9** - Pedal del acelerador.
- 10** - Pedal de bloqueo hidráulico del diferencial.
- 11** - Palanca de la toma de fuerza sincronizada.
- 12** - Mando de parada del motor.
- 13** - Testigo rojo del sistema de carga de la batería.
- 14** - Testigo verde de las luces de posición.
- 15** - Testigo azul del alumbrado intensivo.
- 16** - Horotacómetro mecánico.
- 17** - Testigo rojo de reserva de combustible.
- 18** - Testigo verde de las luces de dirección del tractor.
- 19** - Manómetro para el aceite.
- 20** - Testigo verde de las luces de dirección del remolque.
- 21** - Conmutador de arranque.
- 22** - Conmutador de luces y pulsador del avisador acústico.
- 23** - Interruptor de las luces de dirección.

Horotacómetro mecánico

La aguja del aparato señala: en la escala exterior la velocidad de giro del motor en r/m, y en las dos escalas interiores las correspondientes velocidades de la toma de fuerza independiente, según que gire a velocidad larga o corta. En la ventana de la parte superior del aparato aparecen las horas de funcionamiento de la máquina.

Manómetro para el aceite

El aparato señala la presión del aceite de engrase del motor. A motor caliente y a régimen medio de trabajo, la aguja tiene que estar como en la mitad de la escala. La aguja en la primera parte de la escala señala presión muy baja (sólo tolerable a motor muy caliente y girando en ralentí); por contra, la aguja en la zona extrema de la escala señala presión muy alta, sólo justificable por el motor frío y girando muy aprisa.

BEDIENTEILE UND INSTRUMENTE (Abb. 1 - 2 u. 3)

- 1** - Steuerhebel des hydraulischen Krafthebers.
- 2** - Kupplungspedal.
- 3** - Handgashebel.
- 4** - Schalthebel für Zusatz- und Wendegetriebe.
- 5** - Schalthebel der Motorzapfwelle.
- 6** - Handbremshebel (Feststellbremse).
- 7** - Stufengetriebehebel.
- 8** - Bremspedal (Betriebsbremse).
- 9** - Gaspedal.
- 10** - Pedal der hydraulischen Differentialsperre.
- 11** - Schalthebel der Wegzapfwelle.
- 12** - Ziehkнопf für Motorabstellung.
- 13** - Rote Ladestromkontrolleuchte.
- 14** - Grüne Standlicht-Kontrolleuchte.
- 15** - Blaue Fernlicht-Kontrolleuchte.
- 16** - Traktormeter mit Betriebsstundenzähler und mechanischem Drehzahlmesser.
- 17** - Rote Warnleuchte für Kraftstoffreserve.
- 18** - Grüne Blinker-Kontrolleuchte (Traktor).
- 19** - Öldruckmesser.
- 20** - Grüne Blinker-Kontrolleuchte (Anhänger).
- 21** - Anlassschalter.
- 22** - Lichtdreheschalter mit Hupenknopf.
- 23** - Schalter für Blinkleuchten.

Traktormeter

Der Zeiger dieses Instruments zeigt auf der äusseren Skala die Motordrehzahl in 1/min und auf den zwei inneren Skalen die entsprechende Drehzahl der Motorzapfwelle an (schnelle bzw. langsame Übersetzung). Im oberen Fensterchen des Instruments erscheinen die Gesamtbetriebsstunden der Maschine.

Öldruckmesser

Dieses Instrument zeigt den Schmieröldruck im Motor an. Bei warmem und mit mittlerer Drehzahl laufendem Motor soll sich der Zeiger auf Skalenmitte befinden. Bleibt der Zeiger am Skalenanfang, ist der Schmieröldruck unzureichend (was nur bei heissem und im Leerlauf laufendem Motor zulässig ist). Schlägt der Zeiger auf den letzten Skalenteil aus, dann ist der Öldruck zu hoch, was nur bei höherer Drehzahl des noch kalten Motors zulässig ist.

AVVIAMENTO E ARRESTO MOTORE

Avviamento motore

Prima di avviare il motore assicurarsi che il cambio e la presa di forza siano in folle. Per l'avviamento del motore occorre eseguire le seguenti operazioni:

- Introdurre la chiave nel commutatore avviamento **21** (fig. 3) e ruotarla in posizione **1** (vedi schema).
- Portare la leva dell'acceleratore a circa metà corsa.
- Ruotare ulteriormente la chiave in posizione **2** e appena il motore è avviato abbandonarla.

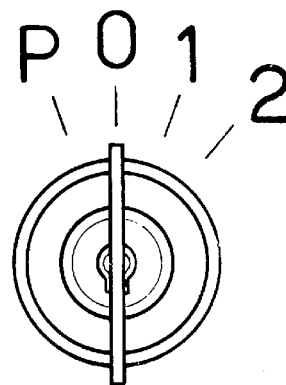

Avvertenza - Non prolungare ogni tentativo di avviamento, ma è consigliabile intervallare un tentativo di avviamento dal successivo. Con motore in moto lasciare la chiave nel commutatore in posizione **1** (vedi schema) per permettere la ricarica della batteria e il funzionamento dei segnalatori luminosi situati sul cruscotto.

Avviamento motore con termoavviatore

Per l'avviamento in climi particolarmente rigidi la trattoria mod. 236 dispone di un termoavviatore a candele comandato dal pulsante **C** (fig. 6). Usare il termoavviatore solo con temperature inferiori a 0 °C, che possono rendere difficile il normale avviamento; per l'uso corretto procedere nel seguente modo:

- Premere il pulsante **C** per un periodo di circa 30-40 secondi.
- Abbandonare il pulsante, quindi passare all'avviamento del motore.

N.B. - Non agire mai contemporaneamente sul pulsante del termoavviatore e la chiave di avviamento, per evitare dannosi sovraccarichi alla batteria.

Arresto motore

Per l'arresto del motore occorre eseguire le seguenti operazioni:

- Ridurre la velocità del motore.
- Premere il pedale frizione e frenare.
- Tirare l'apposito pomello **12** (fig. 3).

Avvertenza - A motore fermo ruotare la chiave del commutatore avviamento (vedi schema) nella posizione di riposo **0** per non scaricare la batteria; nella necessità di tenere le luci di posizione accese, ruotare la chiave del quadro avviamento in posizione **P** (vedi schema) e il commutatore luci **22** (fig. 3) nel primo scatto.

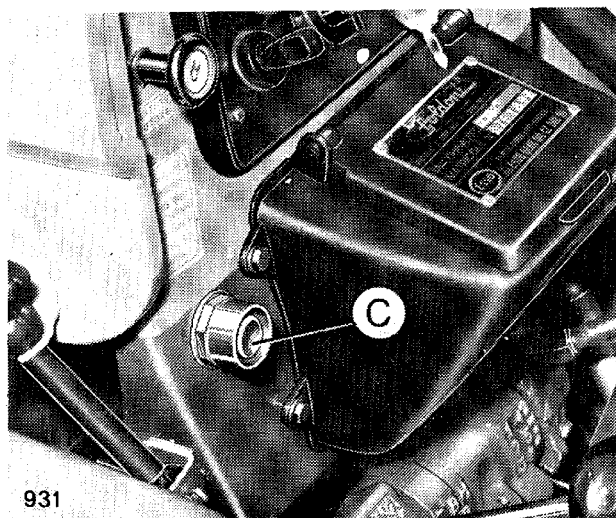

6

DEMARRAGE ET ARRET DU MOTEUR

Démarrage du moteur

Avant de mettre le moteur en marche, s'assurer que la boîte de vitesses et la prise de force se trouvent au point mort. Pour le démarrage, effectuer les opérations suivantes:

- Mettre la clé de contact dans le commutateur **21** (fig. 3) et la tourner à la position **1** (voir le schéma).
- Amener le levier d'accélérateur à mi-course environ.
- Tourner davantage la clé à la position **2**; la lâcher dès que le moteur démarre.

Attention - Ne pas insister trop dans le démarrage, mais attendre un peu entre une tentative et l'autre.

Moteur en marche, laisser la clé de contact à la position **1** (voir schéma) pour permettre à l'alternateur de charger la batterie et le fonctionnement des lampes témoins sur le tableau de bord.

Démarrage du moteur par thermostarter

Pour le démarrage dans des climats rigoureux, le tracteur mod. 236 comporte un thermostarter à bougie commandé par le poussoir **C** (fig. 6). N'utiliser le thermostarter qu'au-dessous de 0°C, quand le démarrage normal peut s'avérer difficile. Pour une utilisation correcte du thermostarter procéder comme suit:

- Presser le poussoir **C** pendant 30 à 40 secondes.
- Lâcher le poussoir et effectuer le démarrage.

N.B. - Ne jamais actionner le poussoir du thermostarter et la clé de contact en même temps, pour ne pas fatiguer la batterie.

Arrêt du moteur

Pour arrêter le moteur:

- Réduire la vitesse du moteur.
- Enfoncer la pédale d'embrayage et freiner.
- Tirer la tirette **12** (fig. 3).

Remarque - Moteur arrêté, tourner la clé de contact (voir schéma) à la position de repos **0** pour ne pas décharger la batterie. Lorsque l'allumage des feux de position est nécessaire, tourner la clé du commutateur de démarrage à la position **P** (voir schéma) et le commutateur d'éclairage **22** (fig. 3) au premier cran.

ENGINE ON-OFF

Engine starting

Before starting the engine make sure that transmission and PTO levers be in neutral position.

To start engine, proceed as follows:

- Insert key in ignition switch **24** (fig. 3) and turn it to position **1** (see diagram).
- Move throttle lever to mid-travel position.
- Then turn key to position **2** and release it as soon as engine is running.

Warning - Do not insist in starting attempt. It is advisable to allow a sufficient interval before trying again. While engine is running, leave ignition key in position **1** (see diagram) enabling battery to recharge and the dashboard warning lights to function.

Use of thermo-starter

To ease starting in particularly cold climates, the mod. 236 tractor is equipped with a glow-plug activated thermo-starter controlled by button **C** (fig. 6).

Use thermo-starter only when temperatures are below 0°C (32°F) and can cause difficulties in starting. For correct use, proceed as follows:

- Push in button **C** for 30-40 seconds.
- Release button and start engine.

N.B. - To avoid dangerous overload of the battery, never use thermo-starter button and ignition key at the same time.

Engine stopping

To cut off the engine proceed as follows:

- Reduce engine rpm.
- Push clutch pedal and apply brake.
- Pull knob **12** (fig. 3).

Warning - When engine is inoperative switch key should be rotated to **O** position (see diagram) to prevent battery discharge. Should parking light be switched on turn the key to position **P** (see diagram) and light switch **22** (fig. 3) to the first click.

PUESTA EN MARCHA Y PARADA DEL MOTOR

Puesta en marcha del motor

Primeramente hay que poner las palancas del cambio y de la toma de fuerza en punto muerto, y después:

- Ponga la llave del conmutador de arranque **21** (fig. 3) en la posición **1** (ver el esquema).
- Ponga la palanca del acelerador como a mitad de su recorrido.
- Gire la llave hasta la posición **2** y suéltela apenas el motor haya arrancado.

Advertencia - Las tentativas de arranque deben ser cortas y convenientemente espaciadas una de otra. Una vez el motor en marcha, deje la llave en la posición **1** del conmutador (ver la figura), para facilitar la carga de la batería y el funcionamiento de los testigos situados en el cuadro de bordo.

Puesta en marcha del motor con dispositivo «termostárter»

Para la puesta en marcha en climas fríos el tractor mod. 236 presenta un dispositivo «termostárter» con bujía, accionable por el pulsador **C** (fig. 6). Use el termostárter sólo con temperatura inferior a 0°C, cuando sea penosa la puesta en marcha normal. El correcto manejo del termostárter es el siguiente:

- Apriete el pulsador **C** por espacio de 30 a 40 segundos.
- Afloje el pulsador y pase a poner en marcha el motor.

N.B. - Para prevenir ruinosas sobrecargas de la batería, nunca accione simultáneamente la llave de contacto y el termostárter.

Parada del motor

El procedimiento es el siguiente:

- Contenga la velocidad del motor.
- Desembrague con el pedal y frene.
- Tire del botón **12** (fig. 3).

Advertencia - Como se ha detenido el motor, ponga la llave del conmutador en la posición de reposo **O**, para prevenir la descarga de la batería; si hay que mantener encendidas las luces de posición, ponga la llave de contacto en la posición **P** del conmutador de arranque, y el conmutador de luces **22** (fig. 3) en la primera posición.

ANLASSEN UND ABSTELLEN DES MOTORS

Anlassen des Motors

Bevor der Motor angeworfen wird, muss man sich davon überzeugen, dass die Schalthebel des Getriebes und der Zapfwelle auf O-Stellung stehen. Beim Anlassen des Motors ist wie folgt zu verfahren:

- Schaltschlüssel in den Anlassschalter **21** (Abb. 3) einstecken und auf **1** drehen (s. Skizze).
- Handgashebel etwa in Mittelstellung bringen.
- Schlüssel auf **2** (starten) drehen. Sobald der Motor zündet, Schlüssel loslassen.

Wichtig - Jeder Startversuch darf nur kurz sein. Zwischen jedem Startversuch ist eine Erholungspause einzuhalten. Bei laufendem Motor soll der Schaltschlüssel auf **1** bleiben, damit die Batterie aufgeladen wird und die Kontrollleuchten auf dem Armaturenbrett funktionieren können.

Anlassen des Motors mit Thermostarter

Um das Anlassen des Motors bei grosser Kälte zu erleichtern, ist der Traktor Mod. 236 mit einer Vorglühanlage ausgerüstet, die mit dem Schalter **C** (Abb. 6) einzuschalten ist. Vom Thermostarter ist nur bei Temperaturen unter 0°C Gebrauch zu machen. Folgendes vornehmen:

- Drucktaster **C** 30-40 Sek. lang eindrücken.
- Drucktaster loslassen und Motor wie üblich starten.

ANM. - Thermostarter und Anlasser nie gleichzeitig einschalten, sonst wird die Batterie überlastet.

Abstellen des Motors

Um den Motor zum Stillstand zu bringen, ist wie folgt zu verfahren:

- Motordrehzahl verringern.
- Kupplungspedal durchtreten und Fussbremse betätigen.
- Ziehkopf **12** (Abb. 3) herausziehen.

Wichtig - Bei stillstehendem Motor, Schaltschlüssel auf **O** drehen (s. Skizze), damit sich die Batterie nicht entlädt. Will man das Standlicht eingeschaltet lassen, dann Schaltschlüssel auf **P** (s. Schema) und Lichtdreheschalter **22** (Abb. 3) auf die erste Schaltstellung drehen.

INNESTO DELLE VELOCITÀ

La trattrice UNIVERSAL è dotata di un cambio a 9 velocità (6 avanmarce e 3 retromarce) la cui selezione si ottiene tramite le leve **4** e **7** di fig. 1.

La leva **4** comanda il riduttore-invertitore marce e predispone il cambio per la scelta delle velocità che si dovranno effettuare con la leva **7**.

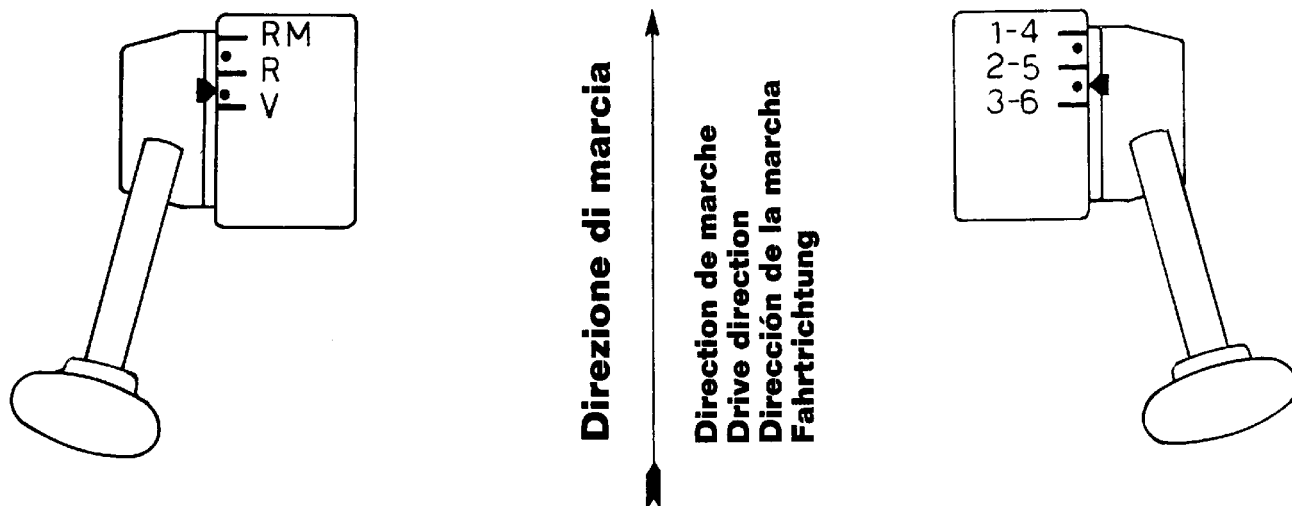

Con la leva **4** in posizione « R » si ottengono le Ridotte: 1^a - 2^a e 3^a.

Con la leva **4** in posizione « V » si ottengono le Veloci: 4^a - 5^a e 6^a.

Con la leva **4** in posizione « RM » si ottengono le Retromarce: 1^a RM - 2^a RM e 3^a RM.

Per l'avanzamento della trattrice occorre:

- Disinnestare la frizione.
- Inserire la marcia desiderata agendo sulle leve **4** e **7**.
- Innestare la frizione, abbandonando lentamente il pedale, e accelerare.

N.B. - Controllare periodicamente che il disinnesto della frizione abbia inizio a metà corsa del pedale. Inoltre, un prolungato disinnesto della frizione, favorisce il prematuro logorio del cuscinetto reggispinta. Evitare perciò di tenere la frizione disinnestata più del necessario.

ENCLENCHEMENT DES VITESSES

Le tracteur UNIVERSAL est doté d'une boîte à 9 vitesses (6 avant et 3 arrière), leur sélection s'obtenant à l'aide des leviers **4** et **7** de la fig. 1.

Le levier **4** commande le réducteur-inverseur de marche et prédispose la boîte pour le choix des vitesses qui seront commandées par le levier **7**.

Le levier **4** à la position « R » réalise la gamme Lente: 1^{re} - 2^{me} et 3^{me} vitesses.

Le levier **4** à la position « V » réalise la gamme Rapide: 4^{me} - 5^{me} et 6^{me} vitesses.

Les marches AR: 1^{re} - 2^{me} et 3^{me} sont obtenues avec le levier **4** à la position « RM ».

Pour l'avancement du tracteur il faut:

- Débrayer.
- Passer la vitesse désirée en actionnant les leviers **4** et **7**.
- Embrayer, en lâchant progressivement la pédale d'embrayage, et accélérer.

N.B. - Contrôler périodiquement que le débrayage a lieu à mi-course de la pédale. De plus, pour éviter une usure prématurée du roulement de butée, ne débrayer que le strict nécessaire.

GEAR SHIFTING

The UNIVERSAL tractor has a 9-speed transmission (6 forward and 3 reverse gears). To put the tractor into gear, shift levers **4** and **7** (fig. 1).

Lever **4** operates the reduction-reverse gear, setting the transmission for gear selection by means of lever **7**.

Lever **4** in position « R » sets up Low Gears: 1st - 2nd - 3rd.

Lever **4** in position « V » sets up High Gears: 4th - 5th - 6th.

Lever **4** in position « RM » sets up Reverse Gears: 1st R - 2nd R - 3rd R.

Therefore, to move the tractor, it is necessary to:

- Declutch.
- Shift into desired gear by means of levers **4** and **7**.
- Gradually release clutch pedal and accelerate.

N.B. - Periodically check the travel of clutch pedal (clutch should engage at midtravel point). Prolonged declutching tends to wear out the thrust bearing, and should be avoided as much as possible.

ACOPLO DE LAS VELOCIDADES

El cambio del tractor UNIVERSAL presenta 9 velocidades, de las cuales 6 adelante y 3 atrás, cuya selección se obtiene mediante las palancas **4** y **7** (fig. 1).

La palanca **4** manda el reductor-inversor de marcha y prepara el cambio para la selección de las velocidades que se efectúa con la palanca **7**.

Con la palanca **4** en la posición «R» se obtienen las marchas «cortas» 1ª, 2ª y 3ª.

Con la palanca **4** en la posición «V» se obtienen las marchas «largas» 4ª, 5ª y 6ª.

Con la palanca **4** en la posición «RM» se obtienen las «marchas atrás» 1ª, 2ª y 3ª.

Para salir con el tractor hay que:

- Desembragar.
- Poner la marcha deseada mediante las palancas **4** y **7**.
- Embragar despacio y acelerar.

N.B. - Verifique periódicamente que el embrague principie a despegarse a mitad recorrido del pedal. Además, un prolongado desembrague es causa de prematuro desgaste del rodamiento de empuje: por tal motivo, evite un desembrague prolongado.

GANGSCHALTUNG

Das Getriebe des UNIVERSAL-Traktors hat 6 Vorwärtsgänge und 3 Rückwärtsgänge, die mit den zwei Hebeln **4** bzw. **7**, Abb. 1, zu schalten sind.

Mit dem Handhebel **4** wird das Zusatz- und Wendegetriebe geschaltet, d.h. der Fahrbereich (langsam oder schnell) und die Fahrtrichtung vorgewählt.

Die einzelnen Getriebestufen werden dann mit dem Handhebel **7** geschaltet.

Hebel **4** in Stellung «R» = langsamer Fahrbereich: 1., 2., 3. Gang.

Hebel **4** in Stellung «V» = schneller Fahrbereich: 4., 5., 6. Gang.

Hebel **4** in Stellung «RM» = Rückwärtsfahrt: 1. RG, 2. RG, 3. RG.

Anfahren des Traktors:

- Auskuppeln.
- Den gewünschten Fahrgang mit den Hebeln **4** u. **7** einschalten.
- Kupplung einrücken, indem man das Kupplungspedal langsam zurücklässt, und Motor zweckmässig beschleunigen.

ANM. - Kupplungsbetätigung in regelmässigen Abständen prüfen. Der Ausrückvorgang soll bei halb niedergetretenem Kupplungspedal eingeleitet werden. Kupplung nicht länger als gerade erforderlich auskuppeln, sonst nützt sich das Drucklager vorzeitig ab.

BLOCCAGGIO IDRAULICO DEL DIFFERENZIALE

La trattoria è dotata di differenziale su entrambi gli assi. Il dispositivo di bloccaggio dei differenziali è comandato idraulicamente mediante il pedale **10** (fig. 1); abbandonando il pedale, i differenziali si sbloccano automaticamente.

Il dispositivo deve essere impiegato solamente in caso di necessità (es. quando una ruota slitta e quindi si pretende dalla macchina il maggior sforzo di trazione).

N.B. - Usare il bloccaggio differenziale solo con le marce ridotte; in ogni caso, prima di bloccarlo, ridurre i giri del motore. Si consiglia comunque di non effettuare il bloccaggio del differenziale in prossimità o in corrispondenza delle curve. Qualora il differenziale non si sbloccasse, ridurre i giri del motore.

BLOCAGE HYDRAULIQUE DE DIFFERENTIEL

Le tracteur est doté d'un différentiel sur chaque essieu. Le dispositif de blocage des différentiels est commandé hydrauliquement par la pédale **10** (fig. 1). Les différentiels se débloquent tout seuls au lâcher de la pédale.

N'utiliser le blocage qu'en cas de nécessité absolue (par exemple, en cas de patinage d'une roue, c'est-à-dire lorsque le plus grand effort de traction est demandé).

N.B. - Utiliser le blocage de différentiel uniquement avec les vitesses lentes. Dans tous les cas, avant de le bloquer, réduire le régime du moteur.

En tout cas, il est opportun de ne pas bloquer le différentiel à proximité ou en correspondance d'un virage.

Si le différentiel ne se débloque pas, réduire la vitesse du moteur.

NON-SPIN HYDRAULIC DIFFERENTIAL

The tractor is equipped with a differential on both axles. The device that locks differentials is controlled by an hydraulic system thru pedal **10** (fig. 1): releasing the pedal the differentials are automatically unlocked.

This device must only be used in case of necessity (i.e., when a wheel slips and, therefore a greater tractive effort is required from the machine).

N.B. - Use non-spin differential only with low gears. Always reduce engine R.P.M. before locking. It is advisable not to lock the differential when approaching, or in, curves. Reduce engine rpm if unlocking is difficult.

BLOQUEO HIDRÁULICO DEL DIFERENCIAL

El tractor viene dotado de diferencial en ambos ejes. El dispositivo de bloqueo de los diferenciales viene accionado hidráulicamente mediante el pedal **10** (fig. 1), al aflojar el cual los diferenciales se desbloquean automáticamente.

El bloqueo del diferencial debe aplicarse tan sólo en caso de necesidad, por ej., cuando una rueda patina y por lo tanto, se le exige a la máquina el máximo esfuerzo de tracción.

N.B. - No use el bloqueo del diferencial sino con las marchas cortas; de todos modos, antes de aplicarlo, reduzca el giro del motor. Además, recomendamos de no aplicar el bloqueo del diferencial sino en tramos rectos, y de quitarlo antes y durante las curvas. Si acaso el diferencial no se desbloquee, reduzca el giro del motor.

HYDRAULISCHE DIFFERENTIALSPERRE

Beide Radachsen des Traktors sind mit Differentialsperre ausgerüstet, die durch Niedertreten des Pedals **10** (Abb. 1) hydraulisch eingeschaltet wird. Beim Loslassen dieses Pedals werden die zwei Differentialsperren selbsttätig ausgeschaltet.

Differentialsperren erst wenn unbedingt erforderlich (z.B. Durchdrehen eines Rads, wenn von der Maschine die maximale zugkraft abverlangt wird) einschalten!

ANM. - Die Differentialsperren dürfen nur im langsamen Fahrbereich benutzt werden. Vor der Einschaltung der Differentialsperren, Motordrehzahl vermindern!

Differentialsperren weder beim Einfahren in eine Kurve noch beim Durchfahren einer Kurve einschalten. Lassen sich die Differentialsperren nicht ausschalten, mässigen Sie die Motordrehzahl.

PRESE DI FORZA

La trattrice è dotata di tre prese di forza: una anteriore, che si fornisce a richiesta al momento della preparazione della macchina, e due posteriori.

Presa di forza indipendente

Per innestare la presa di forza indipendente occorre portare la leva **5** (fig. 1) in una delle due posizioni previste (Veloce o Ridotta). Il suo funzionamento è indipendente dall'avanzamento della trattrice; è possibile quindi azionare attrezzature sia con macchina ferma (pompe, elevatori, seghe, pulegge, ecc.) che con macchina in movimento (irroratrici, falciatrici, frese, ecc.).

La rotazione della presa di forza anteriore è comandata sempre dalla leva **5**.

- D** = Direzione di marcia
- V** = Veloce
- F** = Folle
- R** = Ridotta

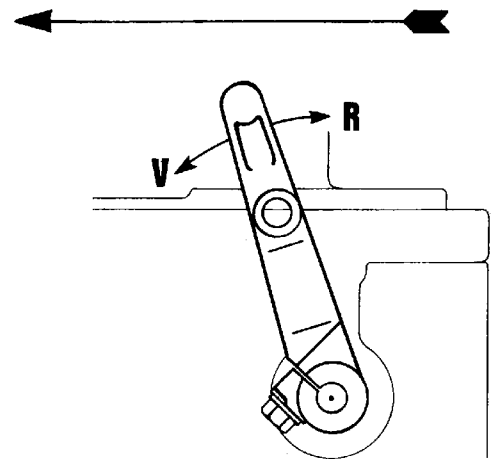

N.B. - Per il funzionamento della presa di forza indipendente è necessario che la leva 11 (fig. 1) sia in posizione «N» (vedere schema).

Presenza di forza sincronizzata

L'impiego della presa di forza con funzionamento sincronizzato al cambio di velocità (RM comprese) è necessario per l'azionamento di rimorchi monoassi a ruote motrici, ed in generale, per tutti gli attrezzi che richiedano il sincronismo con l'avanzamento della trattrice.

Il comando si effettua agendo sulla leva **11** (fig. 1); per ottenere le velocità di presa di forza sincronizzata, deve essere portata in posizione « **S** » (vedere schema). In questo caso è bene spostare la leva della presa di forza indipendente (leva **5** - fig. 1) in posizione « **F** » per evitare l'inutile rotazione del giunto cardanico.

- D** - Direzione di marcia
- S** - Sincronizzata
- F** - Folle
- N** - Normale

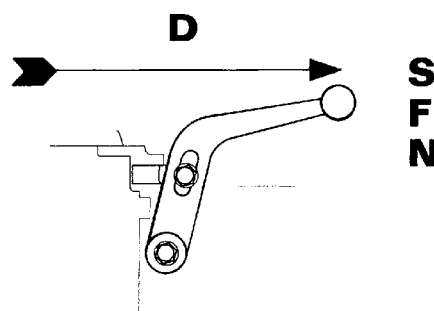

N.B. - L'innesto e il disinnesto delle prese di forza deve sempre essere preceduto dal disinnesto della frizione.

N.B. - Per eventuali applicazioni si rende noto che il rapporto fra i giri delle ruote e i giri della presa di forza sincronizzata è di 1:15,016.

I profili delle prese di forza sono i seguenti:

Posteriore superiore — ASAE 1 3/8" DIN 9611 A

Posteriore inferiore — 26 UNI 220

Anteriore — 21 UNI 221

PRISES DE FORCE

Le tracteur est doté de 3 prises de force: une avant, qui n'est montée que sur demande lors de la construction du tracteur, et deux arrière.

Prise de force indépendante

Pour craboter la prise de force indépendante, amener le levier **5** (fig. 1) dans une des deux positions prévues (Rapide ou Lente). Son fonctionnement est indépendant de l'avancement du tracteur; on peut donc actionner des machines tracteur à l'arrêt (pompes, élévateurs, scies, poulies, etc.) ou tracteur en marche (pulvérisateurs, faucheuses, fraises, etc.)

Le crabotage de la prise de force avant est toujours commandé par le levier **5**.

D = Direction de marche
V = Rapide
F = Point mort
R = Lente

N.B. - Pour le fonctionnement indépendant de la prise de force, le levier 11 (fig. 1) doit se trouver à la position «N» (voir le schéma).

Prise de force proportionnelle à l'avancement

L'utilisation de la prise de force avec vitesse proportionnelle à la vitesse du tracteur est nécessaire pour entraîner des remorques à un essieu moteur et, en général, pour tous les outils comportant le synchronisme avec l'avancement du tracteur.

La commande est effectuée en agissant sur le levier **11** (fig. 1): l'amener à la position «**S**» (voir le schéma) pour obtenir la vitesse proportionnelle à l'avancement. Dans ce cas il y a lieu d'amener le levier de la prise de force indépendante (levier **5** - fig. 1) à la position «**F**» pour éviter la rotation inutile du cardan.

D = Direction de marche
S = Synchronisée
F = Point mort
N = Normale

N.B. - Le crabotage et le décrabotage des prises de force doivent être toujours effectués après avoir débrayé.

N.B. - Pour des utilisations éventuelles on rappelle que le rapport entre les tours des roues et les tours de la prise de force proportionnelle est de 1 : 15,016.

Profils des prises de force:

- Arrière supérieure: ASAE 13/8" DIN 9611 A
- Arrière inférieure: 26 UNI 220
- Avant: 21 UNI 221.

POWER TAKE-OFF

The tractor is equipped with three PTOs: a front one, supplied upon request when assembling the machine and two rear ones.

Independent PTO

It is engaged by moving lever **5** (fig. 1) on one of the two positions (high or low). Its operations are independent from tractor movement, therefore it can be used with the tractor at a standstill (for pumps, lifts, saws, pulleys, etc) or with the tractor in gear for work (for sprayers, mowers, rotary cultivators, etc.)

Front PTO is always controlled the lever **5**.

D = Drive direction
V = High
F = Neutral
R = Low

N.B. - To operate the independent PTO it is necessary that lever 11 (fig. 1) be in position «N» (Normal) (see diagram).

Synchronized PTO

The use of the PTO synchronized with the transmission (reverse included) is required to drive single axle trailer with drive wheels and, usually, for all implements that require to be synchronized with tractor advancement.

The engagement is actuated thru lever **11** (fig. 1); said lever should be displaced on position «**S**» (see diagram), to synchronize the PTO to transmission gears. In this case it is advisable to displace the independent PTO control lever **5** (fig. 1) on position «**F**» to prevent useless rotation of the universal joint.

D = Drive direction
S = Synchronized
F = Neutral
N = Normal

N.B. - The clutch must be disengaged any time the PTOs are engaged or disengaged.

N.B. - For any intended use of synchronized PTO we inform that the wheels PTO rev. ratio is 1/15.016.

PTO profiles are as follows:

- Rear upper: ASAE 1 3/8" - DIN 9611 A
- Rear lower: 26 UNI 220
- Front: 21 UNI 221.

TOMAS DE FUERZA

El tractor viene dotado de tres tomas de fuerza; una anterior, que se aplica sobre pedido en el momento de la preparación de la máquina, y dos posteriores.

Toma de fuerza independiente

Para acoplarla, ponga la palanca **5** (fig. 1) en una de las dos posiciones previstas: larga o corta. Su funcionamiento es independiente del avance del tractor, de suerte que puede accionarse el útil (bombas, elevadores, sierras, poleas, etc.) bien sea con el tractor estacionado, o bien mientras va andando (rociadoras remolcadas, segadoras, fresadoras, etc.).

La toma de fuerza anterior se acciona siempre mediante la palanca **5**.

- D** = Dirección de la marcha
- V** = Larga
- F** = Punto muerto
- R** = Corta

N.B. - Para el funcionamiento de la toma de fuerza independiente es preciso que la palanca 11 (fig. 1) se encuentre en la posición «N» (ver el esquema).

Toma de fuerza sincronizada

El empleo de la toma de fuerza con funcionamiento sincronizado con el cambio de velocidades, incluídas las marchas atrás, es necesario para el accionamiento de remolques mono eje con ruedas motrices, y en general, para todos los útiles que obligan al sincronismo con el avance del tractor.

El acoplo se efectúa mediante la palanca **11** (fig. 1): ésta debe ponerse en la posición «**S**» (ver la figura) para obtener las velocidades de la toma de fuerza sincronizada. En tal caso, conviene poner la palanca de la toma de fuerza independiente **5** (fig. 1) en la posición «**F**» para cortar el inútil giro de la junta cardán.

- D** = Dirección de la marcha
- S** = Toma de fuerza sincronizada
- F** = Punto muerto
- N** = Toma de fuerza normal.

N.B. - Desembrague siempre antes de poner o quitar las tomas de fuerza.

N.B. - Para las diversas aplicaciones, tenga en cuenta que la relación entre las vueltas de las ruedas y las de la toma de fuerza es de 1 : 15,016.

Los perfiles de las tomas de fuerza son los siguientes:

- Posterior superior: ASAE 1 3/8" DIN 9611 A
- Posterior inferior: 26 UNI 220
- Anterior: 21 UNI 221.

ZAPFWELLEN

Der Traktor ist mit drei Zapfwellen ausgerüstet: eine vordere Zapfwelle (Sonderausrüstung, zusammen mit der Maschine zu bestellen) und zwei hintere Zapfwellen.

Motorzapfwelle

Zur Einschaltung der Motorzapfwelle ist der Handhebel **5** (Abb. 1) in eine der zwei Schaltstellung (schnell bzw. langsam) einzuschalten. Die Zapfwellendrehzahl ist von der Fortbewegung des Traktors unabhängig, d.h. dass sie bei stehendem Traktor (Antrieb von Pumpen, Förderbändern, Kreissägen, Riemenscheiben usw.) als auch bei fahrendem Traktor (Antrieb von Sprühgeräten, Mähwerken, Bodenfräsen usw.) laufen kann.

Der Antrieb der vorderen Zapfwelle wird stets mit Hebel **5** eingeschaltet.

D = Fahrtrichtung

V = Schnell

F = Leerlauf

R = Langsam

ANM. - Die Motorzapfwelle läuft nur bei Hebel 11 (Abb. 1) auf «N» (s. Schema).

Wegzapfwelle

Die über das Getriebe angetriebene Wegzapfwelle (einschl. Rückwärtsgang) ist für Anhänger mit einer Triebachse und im allgemeinen für alle Geräte erforderlich, die im Takt mit der Fortbewegung der Maschine arbeiten müssen.

Die Einschaltung der Wegzapfwelle erfolgt mit dem Handhebel **11** (Abb. 1), der auf «**S**» zu schalten ist (s. Skizze). Es ist dabei ratsam, den Schalthebel der Motorzapfwelle (**5**, Abb. 1) auf «**F**» zu schalten, damit das Kreuzgelenk nicht unnütz dreht.

D = Fahrtrichtung

S = Wegzapfwelle

F = Leerlauf

N = Normal

ANM. - Vor dem Ein- und Ausschalten der Zapfwellen, Motor stets auskuppeln.

ANM. - Das Drehverhältnis der Triebräder zur Wegzapfwelle beträgt 1 : 15,016.

Die Zapfwellen haben folgende Keilnutenprofile:

— Hinten oben: ASAE 1 3/8" DIN 9611 A

— Hinten unten: 26 UNI 220

— Vorn: 21 UNI 221.

VELOCITÀ DELLE PRESE DI FORZA

- con motore a 3000 giri/1' per mod. 233 e 236
- con motore a 2600 giri/1' per mod. 238 e 240

N.B. - Sia con velocità « Ridotte » che « Veloci », le prese di forza anteriore e posteriore superiore hanno senso di rotazione orario, mentre la presa di forza posteriore inferiore ha senso di rotazione antiorario.

VITESSE DES PRISES DE FORCE

- avec moteur à 3000 tr/mn pour mod. 233 et 236
- avec moteur à 2600 tr/mn pour mod. 238 et 240

N.B. - Les prises de force avant et arrière supérieure tournent dans le sens des aiguilles d'une montre, tandis que la prise de force arrière inférieure tourne dans le sens contraire, à tous les rapports de la boîte de vitesses.

P.T.O. SPEEDS

- with engine at 3000 r.p.m. for mod. 233 and 236
- with engine at 2600 r.p.m. for mod. 238 and 240

N.B. - Front and upper rear PTOs turn clockwise while rear lower one turns anti-clockwise.

VELOCIDADES DE LAS TOMAS DE FUERZA

- con motor a 3000 r/m para mod. 233 y 236
- con motor a 2600 r/m para mod. 238 y 240

N.B. - Con las velocidades « Cortas » lo mismo que con las « Largas », la toma de fuerza anterior y la posterior superior presentan el sentido de giro a derechas, mientras que la toma de fuerza posterior inferior tiene el sentido de giro a izquierdas.

ZAPFWELLEN DREHZAHLEN

- bei Motordrehzahlen von 3000 1/min für Mod 233 u. 236
- bei Motordrehzahlen von 2600 1/min für Mod 238 u. 240

ANM. - In den « Langsamen » und « Schnellen » Gängen laufen die vordere und die hintere obere Zapfwelle mit dem Uhrzeigerlauf, die hintere untere Zapfwelle entgegen dem Uhrzeigerlauf.

Velocità Vitesse Speed Velocidades Gang	Presca di forza Prise de force P.T.O. Toma de fuerza Zapfwelle	Posiz. leve (fig. 1) Position des leviers (fig. 1) Lever positions (fig. 1) Posición palanca (fig. 1) Hebelposition (Abb. 1)	G./1' presa di forza Tr/mn prise de force P.T.O. r.p.m. r/m toma de fuerza 1/min Zapfwelle	
			mod. 233-236	mod. 238-240
Ridotte Réduites Low Cortas Langsam	Anteriore Avant Front Anterior Vordere	Leva 11 in posiz. «N» Levier 11 en position «N» Lever 11 in position «N» Palanca 11 en posición «N» Hebel 11 in Stellung «N»	462	400
	Post. Superiore AR supérieure Upper rear Posterior superior Hintere oben	Leva 5 in posiz. «R» Levier 5 en position «R» Lever 5 in position «R» Palanca 5 en posición «R» Hebel 5 in Stellung «R»	577	501
	Post. Inferiore AR inférieure Low rear Posterior inferior Hintere unten	Leva 5 in posiz. «R» Levier 5 en position «R» Lever 5 in position «R» Palanca 5 en posición «R» Hebel 5 in Stellung «R»	577	501
Veloci Rapides High Largas Schnellen	Anteriore Avant Front Anterior Vordere	Leva 11 in posiz. «N» Levier 11 en position «N» Lever 11 in position «N» Palanca 11 en posición «N» Hebel 11 in Stellung «N»	703	609
	Post. Superiore A.R. supérieure Upper rear Posterior superior Hintere oben	Leva 5 in posiz. «V» Levier 5 en position «V» Lever 5 in position «V» Palanca 5 en posición «V» Hebel 5 in Stellung «V»	879	762
	Post. Inferiore AR inférieure Low rear Posterior inferior Hintere unter	Leva 5 in posiz. «V» Levier 5 en position «V» Lever 5 in position «V» Palanca 5 en posición «V» Hebel 5 in Stellung «V»	879	762

STERZO MECCANICO E STERZO IDRAULICO

Sterzo meccanico

La trattrice è dotata di uno sterzo meccanico avente le seguenti caratteristiche:

- Scatola sterzo a vite senza fine e settore dentato.
- La massima sterzata della macchina è ottenibile con 5 giri completi del volante: 2 e 1/2 a destra e 2 e 1/2 a sinistra.
- Il volante del tipo a calice ha un diametro di 430 mm.
- L'angolo massimo di sterzata dell'asse anteriore misurato sulla direttrice dell'asse posteriore è di 36°.
- Il raggio di volta minimo (misurato all'interno delle ruote) è di m 1,05.

Sterzo idraulico

Lo sterzo idraulico, che si fornisce al momento della preparazione della macchina, rende quest'ultima più maneggevole con un minimo sforzo da parte dell'operatore.

Per non dar luogo ad inutili e svantaggiosi aumenti di pressione nel circuito idraulico, è bene non insistere nella sterzata oltre il fine corsa dello sterzo stesso.

DIRECTION MECANIQUE ET DIRECTION HYDRAULIQUE

Direction mécanique

Le tracteur est équipé d'une direction mécanique ayant les caractéristiques suivantes:

- boîtier de direction à vis sans fin et secteur denté;
- 5 tours complets du volant pour braquage de butée à butée: 2,5 tours à droite, 2,5 tours à gauche;
- volant du type tulipe, de 430 mm de diamètre;
- angle maximal de braquage de l'essieu avant, mesuré sur la directrice de l'essieu arrière: 36°;
- rayon minimal de braquage (mesuré à l'intérieur des roues): 1,05 m.

Direction hydraulique

La direction hydraulique, qui est uniquement montée à la fabrication, assure une plus grande manœuvrabilité du chariot avec un moindre effort de la part du conducteur.

Afin de ne pas donner lieu à des accroissements inutiles et nuisibles de la pression dans le circuit hydraulique, il est opportun de ne pas insister dans le braquage en butée.

MECHANICAL AND HYDRAULIC STEERING SYSTEM

Mechanical steering system

The tractor is equipped with a mechanical steering system featured as follows:

- Steering box with worm and sector.
- Maximum steering is reached with five complete turns of steering wheel: 2 ½ to right and 2 ½ to left.
- Maximum turning angle of front axle, as measured on rear axle directrix, is of 36°.
- Minimum turning radius (as measured inside of wheels) is of 1.05 m.

Hydraulic steering system

The hydraulic steering system, that is supplied at delivery assembly, reduce the operator's steering effort at a minimum.

Don't insist on steering beyond locks to prevent useless and detrimental surge of pressure in the hydraulic circuit.

DIRECCIÓN MECÁNICA Y DIRECCIÓN HIDRÁULICA

Dirección mecánica

El tractor lleva dirección mecánica cuyas características son las siguientes:

- caja de la dirección de tornillo sin fin y sector dentado;
- el máximo viraje de la máquina se obtiene dándole al volante 5 vueltas completas: dos y media a derechas, y dos y media a izquierdas;
- el volante es del tipo cónico de 430 mm de diámetro;
- el máximo ángulo de viraje del eje delantero medido en la directriz del eje posterior, es de 36°;
- el mínimo radio de vuelta, medido por el lado interior de las ruedas, es de 1,05 m.

Dirección hidráulica

Ésta se aplica con motivo de la preparación de la máquina para mejorar su manejabilidad y contener al mínimo el esfuerzo del conductor.

Conviene no forzar el viraje para rebasar el fin de recorrido de la dirección, pues ello provoca inútiles y nocivos aumentos de presión en el sistema hidráulico.

MECHANISCHE LENKUNG UND HYDROLENKUNG

Mechanische Lenkung

Die Maschine ist grundsätzlich mit mechanischer Lenkung ausgerüstet, die folgende Merkmale besitzt:

- Lenkgetriebe aus Schnecke und Lenksegment.
- Lenkradumdrehungen von Anschlag zu Anschlag: 2 ½ nach rechts und 2 ½ nach links.
- Tulpenförmiges Lenkrad mit 430 mm Durchmesser.
- Maximaler Einschlagwinkel der Vorderachse in bezug auf die Hinterachse: 36°.
- Wendekreishalbmesser (an den Radinnenseitern gemessen): 1,05 m.

Hydrolenkung

Die Hydrolenkung kann nicht nachträglich eingebaut werden und ist daher schon im voraus zu bestellen. Sie erleichtert die Arbeit weitgehendst und macht die Maschine noch wendiger.

Um gefährliche Überdrücke in der Lenkanlage zu vermeiden, wird dringend empfohlen, beim Erreichen der Lenkbegrenzung bei völlig eingeschlagenen Rädern nicht zu versuchen, das Lenkrad weiter zu drehen.

SOLLEVATORE IDRAULICO

L'impianto di sollevamento idraulico posteriore è costituito da una pompa a ingranaggi azionata dal motore, dal serbatoio dell'olio, dai bracci di sollevamento, dal gruppo di comando (distributore) e dalle tubazioni di collegamento.

Caratteristiche del sollevatore

Alesaggio dei cilindri	45	mm
Corsa massima dei cilindri tuffanti	145	mm
Corsa massima di sollevamento all'estremità bracci porta attrezzi	538	mm
Carico massimo sollevabile alla estremità bracci porta attrezzi	800	kg

Comando del sollevatore

Il comando di sollevamento si effettua agendo sulla leva **1** (fig. 1).

Per sollevare l'attrezzo, spostare la leva verso l'alto; abbandonando la leva, l'attrezzo si arresterà in quella posizione. Per abbassarlo, invece, spostare la leva verso il basso.

Impiego flottante

L'impiego flottante svincola completamente i bracci del sollevatore permettendone il libero movimento; questo impiego, quindi, deve essere adottato nelle operazioni di aratura, fresatura e per tutti quegli attrezzi che devono lavorare seguendo il profilo del terreno.

Per porre il sollevatore in posizione flottante occorre portare la leva **1** nella posizione tutta abbassata.

N.B. - Per nessun motivo l'attacco del 3° punto può essere utilizzato per il traino di attrezzi.

RELEVAGE HYDRAULIQUE

L'installation de relevage hydraulique arrière, comprend une pompe à engrenages actionnée par le moteur, le réservoir d'huile, les bras de relevage, le groupe de commande (distributeur) et les tuyauteries de liaison.

Caractéristiques du relevage

Alésage des vérins	45 mm
Course max. des vérins plongeurs	145 mm
Course max. de relevage aux extrémités des bras porte-outils	538 mm
Poids max. pouvant être soulevé aux extrémités des bras porte-outils	800 kg

Commande de relevage

La commande de relevage s'effectue à l'aide du levier **1** (fig. 1).

Pour soulever l'outil, déplacer le levier en haut; l'outil se bloque dans la position atteinte au lâcher du levier. Pour l'abaisser déplacer le levier vers le bas.

Position flottante

La position flottante dégage tout à fait les bras du relevage, qui peuvent alors se déplacer librement. Cette position doit donc être adoptée pour les travaux de labourage et de fraisage et pour tous les outils qui doivent travailler en suivant le profil du terrain.

Pour mettre le relevage à la position flottante, amener le levier **1** tout en bas.

N.B. - Ne jamais utiliser l'attelage du 3^{me} point pour tracter des outils.

HYDRAULIC LIFTER

The rear hydraulic lift system consist of a gear pump driven by the engine, oil tank, lift arms, drive group (distributor) and connecting lines.

Lift specifications:

Cylinder bore	45 mm
Max. piston stroke	145 mm
Max. lift at ends of tool-bar arms	538 mm
Max. lift load at ends of tool-bar arms	800 kg

Lift Control

Lever **1** (fig. 1) controls the lift.

To lift, shift the lever upward. As soon as lift position is reached, leave the control lever to maintain position.

To lower, shift the lever downward.

Floating Position

The floating position completely disengages the arms allowing them freedom of movement. It should be used, therefore, in ploughing, tilling and for all implements used in land-contour jobs.

To set the lift in the floating position, push lever **1** all the way down.

N.B. - The third (3rd) hitch point must never be used for drawing implements.

ELEVADOR HIDRÁULICO

El equipo de elevación hidráulico posterior consta de una bomba de engranajes movida por el motor, de un depósito para el aceite, de los brazos de elevación, del distribuidor y tuberías de enlace.

Características del elevador

Diámetro de los gatos	45 mm
Máximo recorrido de los cilindros buzos	145 mm
Máximo recorrido de elevación de las barras inferiores	538 mm
Máxima carga elevable en los extremos de las barras inferiores	800 kg

Mando del elevador

Se efectúa mediante la palanca **1** (fig. 1).

Para levantar el útil eche la palanca para arriba, y como la suelte, el útil se detendrá en la postura alcanzada; en cambio, para bajado, eche la palanca para abajo.

Empleo flotante

Este empleo libra completamente los brazos del elevador y permite su libre movimiento; por lo tanto, este empleo debe adoptarse para las operaciones de aradura y fresado y para todos los aperos que deben trabajar siguiendo el perfil de terreno. Para poner el elevador en la posición flotante, eche abajo a tope la palanca **1**.

N.B. - Por ningún motivo debe enganchar aperos remolcados por el 3° punto.

HYDRAULISCHER KRAFTHEBER

Die Hydraulikanlage des hinteren Krafthebers umfasst eine vom Motor angetriebene Zahnradpumpe, einen Ölbehälter, zwei Hubarme, einen Steuerschieber und die Verbindungsleitungen.

Technische Daten des Krafthebers

Zylinderdurchmesser	45 mm
Max. Zylinderhub	145 mm
Max. Hub, an den Enden der Unterlenker gemessen	538 mm
Max. Tragkraft, an den Enden der Unterlenker gemessen	800 kg

Krafthebersteuerung

Zur Steuerung des Krafthebers dient der Handhebel **1** (Abb. 1).

Hebel nach oben = heben des Arbeitsgeräts; Hebel nach unten = senken des Arbeitsgeräts. Beim Loslassen des Hebels, kehrt er in die O-Stellung (Halten) zurück und das Gerät bleibt in der jeweils erreichten Stellung.

Schwimmstellung (Schleppen des Geräts)

Das angehängte Gerät kann unter Ausschaltung der Kraftheberhydraulik einfach geschleppt werden, so dass es dem Bodenprofil folgt oder, wie man sagt, auf dem Boden « schwimmt ». Dies ist z.B. für Pflüge und Bodenfräsen erforderlich.

Hierzu wird der Handhebel **1** nach unten durchgedrückt.

ANM. - Gezogene Geräte dürfen auf keinen Fall an den 3. Punkt (Kupplungsmaul) der Geräteaufhängung angeschlagen werden.

**MANUTENZIONE - PULIZIA
LUBRIFICAZIONE**

ENTRETIEN - NETTOYAGE - GRAISSAGE

MAINTENANCE - CLEANING - LUBRICATION

CUIDADOS - LIMPIEZA - ENGRASE

WARTUNG - REINIGUNG - SCHMIERUNG

MOTORE: vedere libretto istruzioni motore.

TRATTRICE:

Dopo ogni impiego su terreni particolarmente polverosi o fangosi procedere ad una accurata pulizia della macchina.

Dopo ogni lavaggio, è necessario lubrificare con alcune gocce d'olio tutte le parti soggette ad attriti e precisamente: gli snodi facenti parte del sistema frenante, del comando frizione e del dispositivo di sollevamento idraulico.

Inoltre, ogni **50-60** ore di lavoro, effettuare l'ingrassaggio nei punti indicati dalle figure 7, 8, 9.

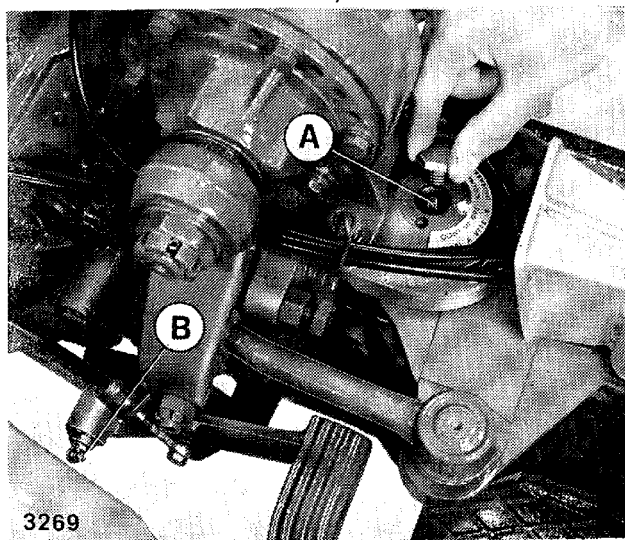

7

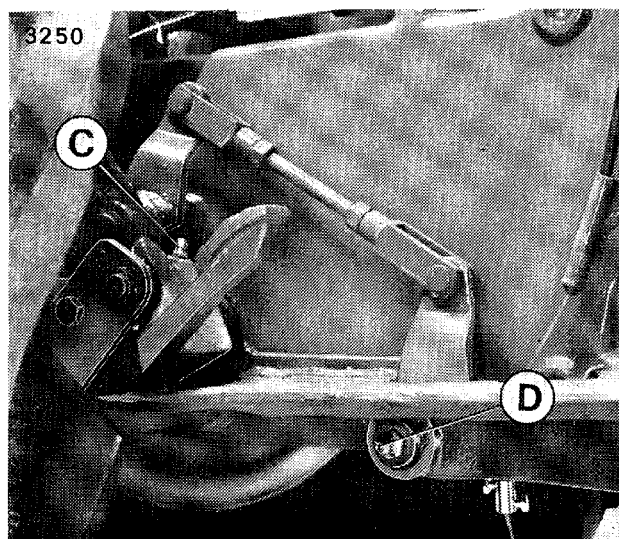

8

A - Ingrassatore snodo centrale (ingrassare anche dalla parte opposta).

B - Ingrassatore pedale frizione.

C - Ingrassatore pedale bloccaggio differenziale.

D - Ingrassatore pedale freno.

E - Ingrassatore snodo assiale.

Ingrassare anche i giunti se sono del tipo ad ingrassatori.

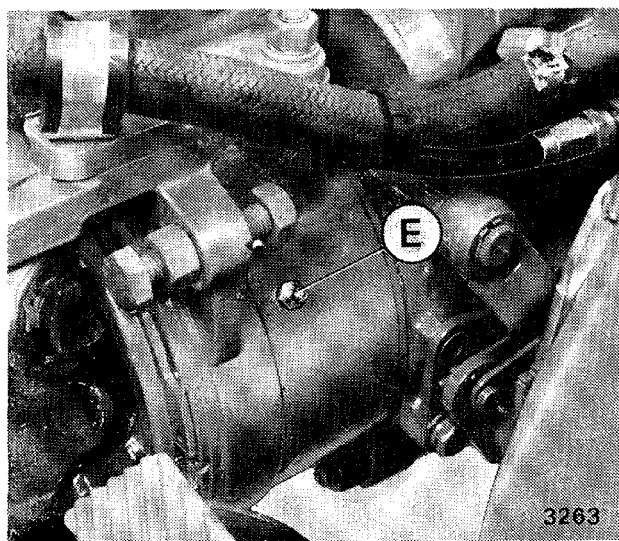

9

MOTEUR: voir la notice d'entretien du moteur.

TRACTEUR: Après toute utilisation sur des terrains particulièrement poussiéreux ou boueux, nettoyer soigneusement le tracteur.

Après tout lavage, lubrifier avec quelques gouttes d'huile toutes les pièces sujettes à des frottements, soit: les articulations du système de freinage, de la commande d'embrayage et du dispositif de relevage hydraulique.

De plus, toutes les **50 à 60** heures de travail, graisser les points indiqués sur les figures 7, 8 et 9.

A - Graisseur d'articulation centrale (graisser également du côté opposé).

B - Graisseur de pédale d'embrayage.

C - Graisseur de pédale de blocage de différentiel.

D - Graisseur de pédale de frein.

E - Graisseur d'articulation d'essieu.

Graisser également toutes les rotules munies de graisseurs.

ENGINE: see engine instruction manual.

TRACTORS: whenever the tractor is used on rough terrain, it should be thoroughly cleaned.

After washing, grease and lubricate all moving and rotating parts, i.e., all of the brake-system joints, the clutch pedal, and the hydraulic lift device.

Every **50-60** working hours, it is absolutely imperative to grease the components shown in figs. 7, 8, 9.

A - Grease both sides of central joint.

B - Grease clutch pedal articulation.

C - Grease non-spin differential pedal articulation.

D - Grease brake pedal articulation.

E - Grease axle joint.

Also, grease all other joints with grease fittings.

MOTOR: ver el folleto de instrucciones del motor.

TRACTOR: Al terminar la labor en terrenos muy polvorientos o cenagosos, haga una cuidadosa limpieza de la máquina.

Después de cada lavado, ponga algunas gotas de aceite en todas las piezas expuestas a roces, así como las articulaciones de la timonería de freno y del embrague y del elevador hidráulico.

Además, cada **50-60** horas de trabajo, engrase los puntos indicados en las figuras 7, 8 y 9.

A - Engrase de la articulación central (engrase incluso en la parte opuesta).

B - Engrase del pedal de embrague.

C - Engrase del pedal de bloqueo del diferencial.

D - Engrase del pedal de freno.

E - Engrase de la articulación del eje delantero.

Engrase incluso las articulaciones que llevan engrasadores a presión.

MOTOR: s. gesonderte Betriebsanleitung des Motors.

TRAKTOR: Maschine nach jedem Einsatz in staubreichem oder schlammigem Gelände gründlich säubern.

Nach dem Waschen müssen die Stellen, wo gleitende Teile der Reibung ausgesetzt sind, wie Gelenke des Bremsgestänges, der Kupplungsbetätigung und des hydraulischen Krafthebers, mit einigen Tropfen Öl geschmiert werden.

Ausserdem ist alle **50-60** Betriebsstunden erforderlich, die in den Abb. 7, 8 u. 9 veranschaulichten Schmierstellen einzufetten.

A - Schmiernippel am Zentralgelenk (auch an der gegenüberliegenden Seite einfetten).

B - Schmiernippel für Kupplungspedal.

C - Schmiernippel für Pedal der Differentialsperre.

D - Schmiernippel für Bremspedal.

E - Schmiernippel für Axialgelenk.

Auch die Wellengelenke, sofern sie mit Schmiernippeln versehen sind, einfetten.

SOSTITUZIONE E LIVELLO DELL'OLIO

Nel carter cambio

Il primo cambio d'olio deve essere effettuato dopo circa **50-60** ore di lavoro per togliere le impurità dovute al normale adattamento degli organi in rotazione e in seguito ogni **800** ore di lavoro circa.

La sostituzione deve essere fatta a macchina calda per sfruttare la massima fluidità dell'olio.

Svitare il tappo **B** (fig. 11) posto nella parte inferiore del carter cambio e prima di introdurre il nuovo olio, attendere circa un'ora affinché si possano scaricare in modo completo i residui di olio usato.

Svitare quindi il tappo **A** (fig. 10) ed introdurre nuovo olio ESSO GEAR OIL GX 80W-90 fino al completo riempimento, circa 8 kg.

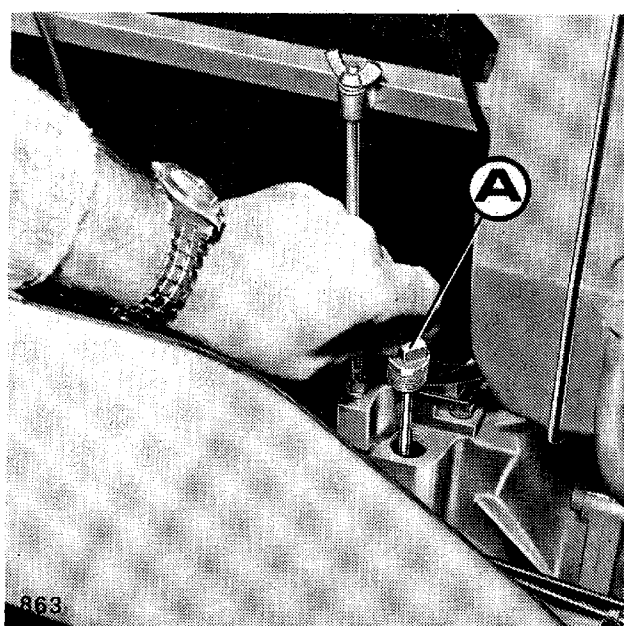

10

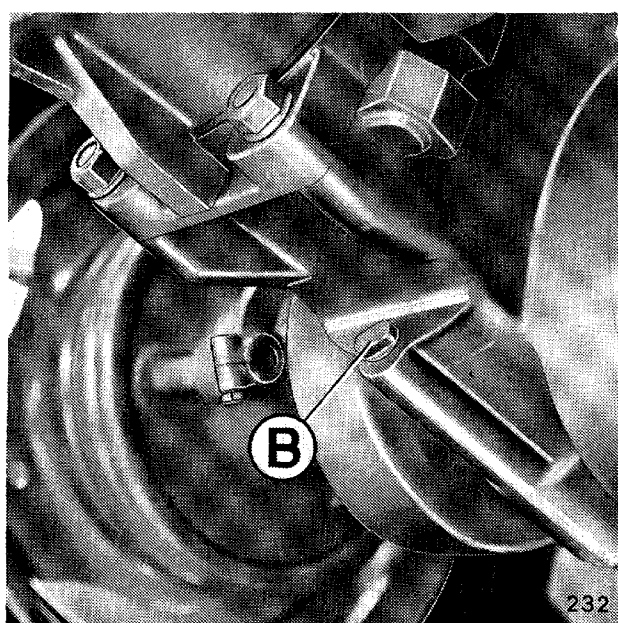

11

Dopo l'immissione e anche periodicamente controllare il livello dell'olio tramite il tappo **A** munito di apposita asta.

N.B. - L'uso della trattrice in posizioni molto inclinate potrebbe creare scompensi di lubrificazione nel carter cambio. Per ovviare l'inconveniente è consigliabile far assumere alla trattrice, circa ogni ora, la posizione di lavoro contraria.

Nel differenziale posteriore

Usando gli stessi accorgimenti suggeriti nel paragrafo del carter cambio, scaricare l'olio togliendo il tappo **D** (fig. 13) posto nella parte inferiore del carter differenziale.

Svitare quindi il tappo **C** (fig. 12) posto nella parte superiore del carter e introdurre nuovo olio ESSO GEAR OIL GX 80W-90 nella quantità di 6 kg circa. Dopo l'immissione e anche periodicamente controllare il livello dell'olio tramite il tappo **C** munito di apposita asta.

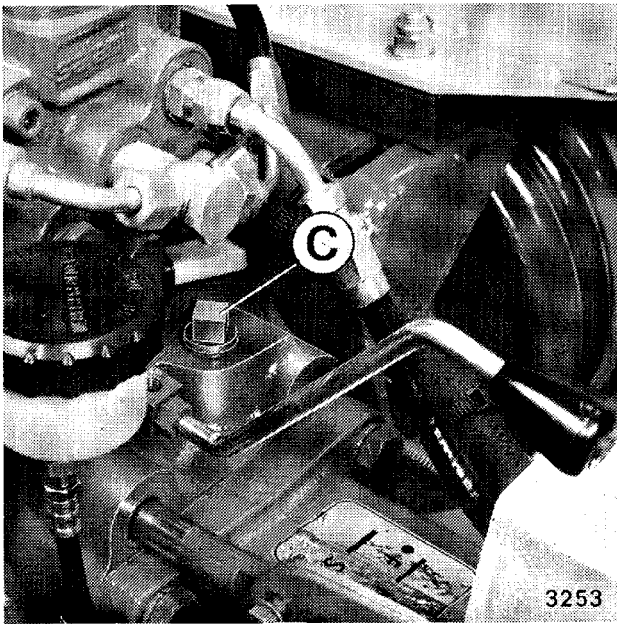

12

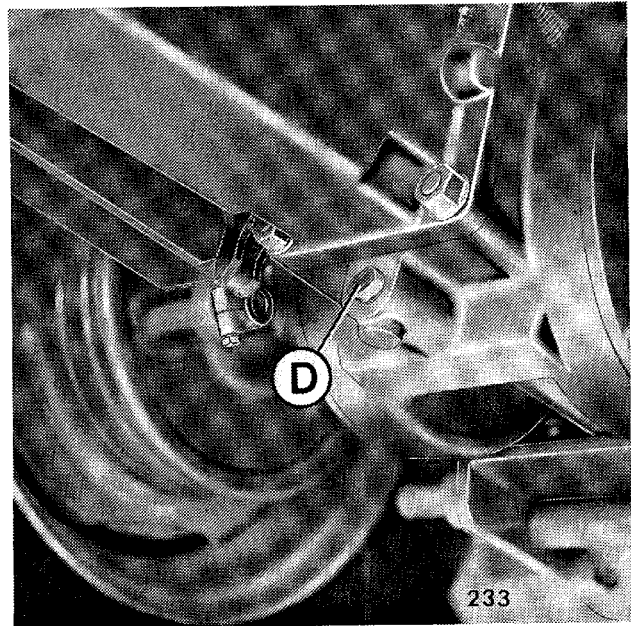

13

Nella scatola sterzo

Non è necessario sostituire l'olio della scatola sterzo, ma è sufficiente rabboccarne il livello con olio ESSO GEAR OIL GX 80W-90. La quantità di olio contenuta nella scatola sterzo è di 0,7 kg circa.

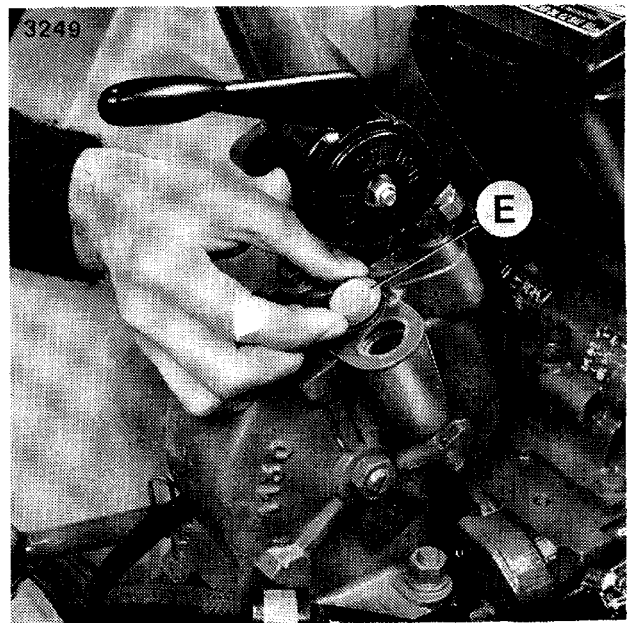

14

VIDANGE ET NIVEAU D'HUILE

Dans la boîte de vitesses

L'huile de la boîte de vitesses doit être vidangée la première fois après **50 à 60** heures environ de travail pour éliminer les impuretés qu'entraîne le rodage des organes en rotation; par la suite la vidange aura lieu toutes les **800** heures de travail environ.

Vidanger toujours tracteur chaud, afin de profiter de la plus grande fluidité de l'huile.

Dévisser le bouchon **B** (fig. 11) au bas de la boîte de vitesses et laisser couler l'huile une heure environ avant d'introduire l'huile fraîche, afin que tous les résidus de l'huile usagée puissent sortir.

Dévisser alors le bouchon **A** (fig. 10) et faire le plein d'huile fraîche ESSO GEAR OIL GX 80W-90 (8 kg environ).

Après le remplissage, et également de temps en temps, vérifier le niveau de l'huile à l'aide de la jauge accouplée au bouchon **A**.

N.B. - L'utilisation du tracteur dans des positions très inclinées peut créer des insuffisances de graissage dans la boîte de vitesses. Pour parer à cet inconvénient, il y a lieu d'inverser la position de travail du tracteur à chaque heure.

Dans le différentiel arrière

De la même manière conseillée pour la boîte de vitesses, vidanger l'huile par le bouchon **D** (fig. 13) placé au dessous du carter de différentiel.

Dévisser ensuite le bouchon **C** (fig. 12) sur le carter et faire le plein d'huile fraîche ESSO GEAR OIL GX 80W-90 (6 kg environ). Après le remplissage, et également de temps en temps, vérifier le niveau à l'aide de la jauge accouplée au bouchon **C**.

Dans le boîtier de direction

La vidange de l'huile du boîtier de direction n'est pas nécessaire: il suffit d'en faire l'appoint avec de l'huile ESSO GEAR OIL GX 80W-90. La contenance d'huile dans le boîtier est de 0,7 kg environ.

OIL CHANGE AND LEVEL

Transmission case

The first oil change should be carried out after approximately **50-60** working hours to remove impurities due to the breaking-in of the moving parts. Thereafter, change oil every **800** working hours. Change oil with the machine hot, as oil is at its maximum fluidity point and will drain faster from plug **B** (fig. 11), located in the lower part of the case.

Before adding new oil, wait at least one hour to give the used-oil residues a chance to drain completely. Add through plug **A** (fig. 10) about 8 kg of new ESSO GEAR OIL GX 80W-90, up to complete filling.

Upon completion of oil change, and periodically thereafter, check the oil level with dip-stick plug **A**.

N.B. - Using the tractor in very steep slopes might cause lubrication imbalances in the case. To avoid this problem, the tractor should be placed in the exact opposite position as that assumed while working, about once every hour.

Rear differential

Following the same directions suggested in the transmission case paragraph, drain used oil from plug **D** (fig. 13) located in the lower part of the rear differential.

Add about 6 kg of new ESSO GEAR OIL GX 80W-90 through plug **C** (fig. 12), located in the upper part of the casing.

Upon completion of oil change, and periodically thereafter, check the oil level with dip-stick plug **C**.

Steering box

Rather than changing it, oil is to be added in the steering box. However, should it be necessary to change the oil completely, add about 0.7 kg of new ESSO GEAR OIL GX 80W-90.

CAMBIO Y NIVEL DEL ACEITE

Caja de cambios

El primer cambio del aceite debe hacerse después de las primeras **50 a 60** horas de trabajo, para quitar las impurezas físicas que se desprenden del normal ajuste de las piezas en movimiento; posteriormente cambie el aceite cada **800** horas de trabajo, poco más o menos.

Vacíe el aceite cuando está más fluido, o sea, a máquina caliente. Quite el tapón **B** (fig. 11), situado en la parte inferior de la caja de cambios y espere como una hora antes de repostar el nuevo aceite, para que se vacíe por completo el aceite usado.

Luego, coloque el tapón **B**, quite el tapón **A** y eche como 8 kg de aceite nuevo ESSO GEAR OIL GX 80W-90, hasta el nivel previsto.

Después del repostado, y en adelante periódicamente, verifique el nivel del aceite mediante la varilla indicadora unida al tapón **A**.

N.B. - Cuando se usa el tractor en posiciones muy inclinadas, pueden crearse desequilibrios en el engrase del cambio, y para evitar tal inconveniente es bueno trabajar cada hora con el tractor en la posición contraria.

Diferencial posterior

Análogamente a cuanto se ha dicho en el párrafo que antecede y referente a la caja de cambios, quite el tapón **D** (fig. 13), situado en la parte inferior del cárter del diferencial, y vacíe el aceite.

Después, quite el tapón **C** (fig. 12) situado en la parte superior del mismo cárter, y eche como 6 kg de aceite nuevo ESSO GEAR OIL GX 80W-90. Después del repostado, y en adelante periódicamente, verifique el nivel del aceite mediante la varilla indicadora unida al tapón **C**.

Caja de la dirección

No es necesario cambiar el aceite, siendo suficiente reponer su nivel mediante ESSO GEAR OIL 80W-90. La caja de la dirección contiene aproximadamente 0,7 kg de aceite.

ÖLWECHSEL UND KONTROLLE DES ÖLSTANDS

Im Getriebe

Der erste Ölwechsel im Getriebe ist nach **50-60** Betriebsstunden vorzunehmen, um den durch den Einlauf des Getriebes entstehenden Abrieb zu entfernen. In der Folge, Schmieröl im Getriebe nach je **800** Betriebsstunden wechseln.

Der Ölwechsel ist im betriebswarmen Zustand vorzunehmen, damit das Öl besser ausfließt.

Untere Ablassschraube **B** (Abb. 11) herausschrauben und Altöl ausfließen lassen (ca. 1 Stunde).

Dann Einfüllschraube **A** (Abb. 10) herausschrauben und Frischöl ESSO GEAR OIL GX 80W-90 (ca. 8 kg) einfüllen.

Gleich nach der Frischöleinfüllung und dann in regelmässigen Abständen den Ölstand mit dem an der Einfüllschraube **A** befestigten Messtab kontrollieren.

ANM. - Bei Arbeiten mit stark geneigter Maschine kann die Getriebebeschmierung u.U. nicht mehr einwandfrei sein. Es ist daher in solchen Fällen zu empfehlen, die Maschine nach je ca. einer Stunde einige Zeit in entgegengesetzter Richtung geneigt zu halten.

Im hinteren Achsgetriebe

Beim Ölwechsel ist grundsätzlich so zu verfahren wie bereits für das Getriebe beschrieben. Dabei ist die untere Ablassschraube **D** (Abb. 13) herauszuschrauben.

Dann obere Einfüllschraube **C** (Abb. 12) herausschrauben und Frischöl ESSO GEAR OIL GX 80W-90 (ca. 6 kg) einfüllen. Gleich nach der Frischöleinfüllung und dann in regelmässigen Abständen den Ölstand mit dem an der Einfüllschraube **C** befestigten Messtab kontrollieren.

Im Lenkgehäuse

Ein Ölwechsel im Lenkgehäuse ist in der Regel nicht erforderlich.

Bei evtl. notwendigen Nachfüllungen ist Schmieröl ESSO GEAR OIL GX 80W-90 zu verwenden. Die Gesamtfüllmenge des Lenkgehäuses beträgt ca. 0,7 kg.

OLIO IDRAULICO

L'olio utilizzato nell'impianto di sollevamento è del tipo ESSO NUTO H68 nella quantità di 5,5 kg (in alternativa usare ESSO LUBE HD 10W) e va sostituito ogni **800-1000** ore di lavoro circa (con lo sterzo idraulico aumentare la quantità di 0,75 kg).

Per scaricare l'olio idraulico del sollevatore occorre svitare il tappo **H** (fig. 16), togliere la fascietta **O** (fig. 15) e sfilare il tubo flessibile **P**.

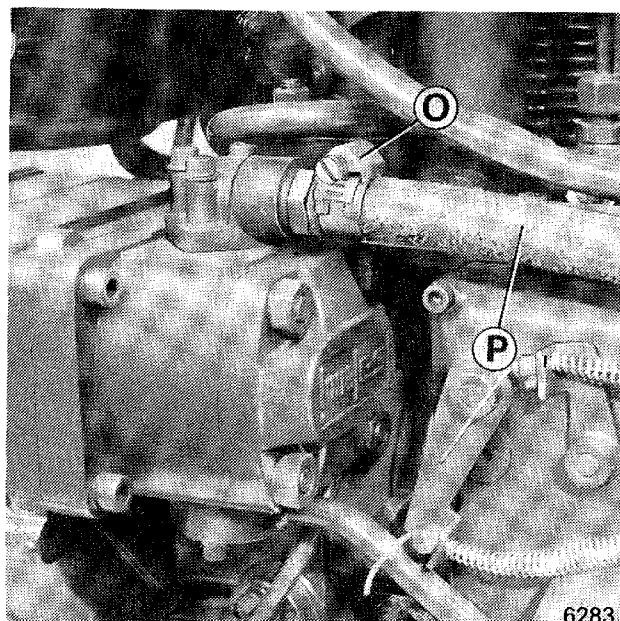

15

L'introduzione dell'olio si effettua dal foro visibile in fig. 16 tenendo presente che, per riempire uniformemente il sollevatore, è necessario togliere il tappo di sfiato **I** (fig. 17).

Per controllare il livello dell'olio nel sollevatore servirsi del tappo **H** (fig. 16) munito di apposita asta.

N.B. - Le operazioni di immissione e scarico olio, vanno eseguite a motore spento e con il sollevatore tutto abbassato.

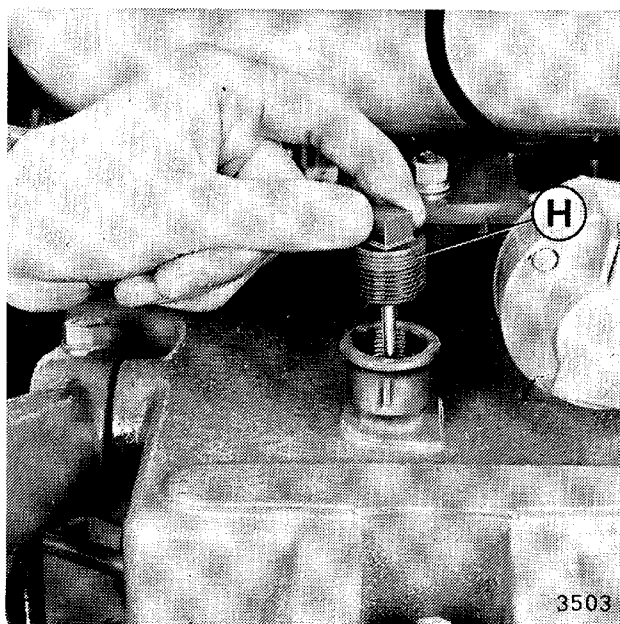

16

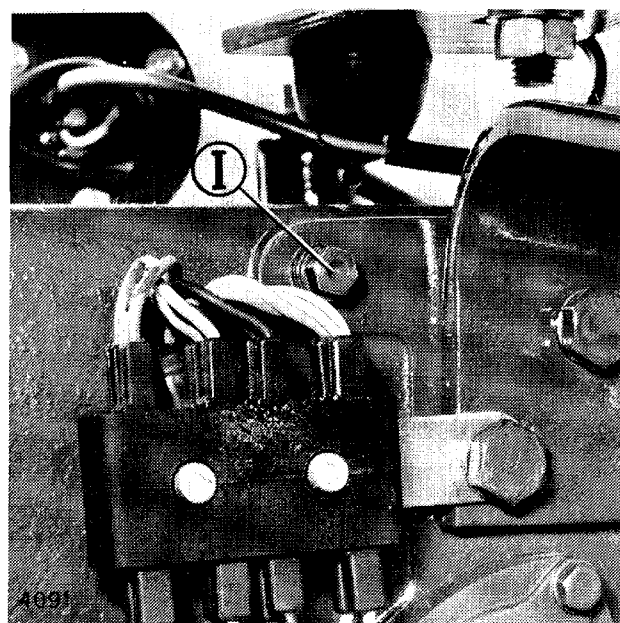

17

Pulizia filtro olio

Per la pulizia del filtro olio del circuito idraulico, che è da eseguire ad ogni cambio dell'olio idraulico e cioè ogni **800-1000** ore di lavoro circa, operare nel seguente modo:

- scaricare l'olio idraulico (vedere pagina precedente);
- togliere la fascietta **M** (fig. 18) e il tubo flessibile **L**;
- togliere il coperchio **N** svitando le tre viti che lo fissano al carter e sfilare il filtro;
- pulire il filtro lavandolo con benzina o gasolio, lasciarlo asciugare e rimontare tutto come prima;
- ripristinare il livello dell'olio.

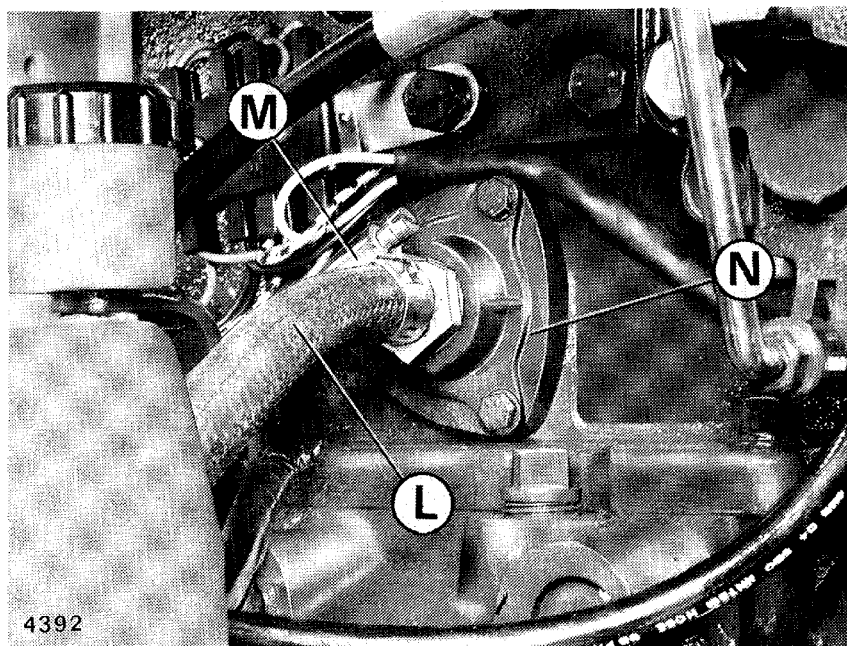

18

N.B. - È consigliabile che la pulizia del filtro olio venga effettuata da un'officina del nostro Servizio Assistenza.

Olio bloccaggio differenziale

Nel sistema di bloccaggio idraulico differenziale viene impiegato olio per freni idraulici del tipo BRAKE FLUID EXTRA nella quantità di 0,1 kg.

Il circuito non richiede una specifica manutenzione, tuttavia è bene tenere controllato periodicamente il livello dell'olio nel serbatoio **F** (fig. 19).

A livello, il serbatoio deve essere pieno per circa 3/4.

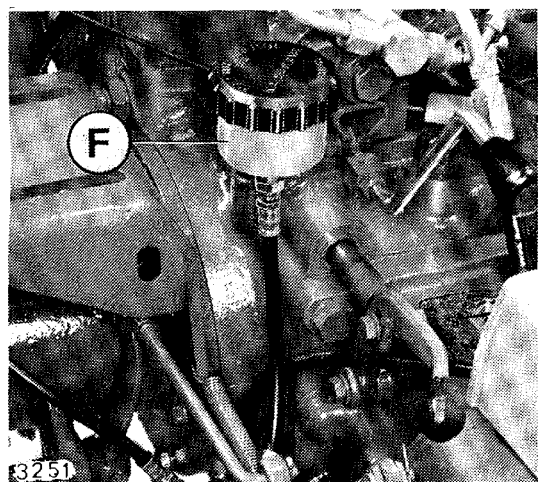

19

HUILE HYDRAULIQUE

Le circuit de relevage, ayant une contenance de 5,5 kg, utilise de l'huile ESSO NUTO H68 (ou même de l'huile ESSO LUBE HD 10W), qui sera vidangée toutes les **800-1000** heures de travail. La contenance en présence de la direction hydraulique augmente de 0,75 kg.

Pour vidanger l'huile du relevage, enlever le bouchon **H** (fig. 16) et débrancher le tuyau flexible **P** en dégageant le collier **O** (fig. 15).

L'introduction de l'huile se fait par l'orifice visible sur la fig. 16, en se rappelant que pour réaliser un remplissage uniforme du circuit il est nécessaire de déposer le bouchon d'évent **I** (fig. 17).

La vérification du niveau d'huile dans le relevage se fait par le bouchon **H** (fig. 16) muni de jauge.

N.B. - Vidanger et remplir toujours le relevage moteur arrêté et relevage entièrement abaissé.

Nettoyage du filtre à huile

Le nettoyage du filtre à huile du circuit hydraulique, à effectuer lors de toute vidange de l'huile hydraulique, soit toutes les **800-1000** heures de travail, sera effectué de la manière suivante:

- vidanger l'huile hydraulique (voir la page précédente);
- déposer le collier **M** (fig. 18) et le tuyau flexible **L**;
- déposer le chapeau **N** en dévissant les 3 vis le fixant au carter, puis sortir le filtre;
- nettoyer le filtre en le lavant à l'essence ou au gazole, le laisser sécher et réassembler toutes ses pièces;
- rétablir le niveau de l'huile.

N.B. - Il y a lieu de faire effectuer le nettoyage du filtre à huile par un atelier agréé de notre Réseau Après-Vente.

Huile du blocage de différentiel

Le système de blocage hydraulique de différentiel utilise l'huile hydraulique des freins, type BRAKE FLUID EXTRA. Sa contenance est de 0,1 kg.

Le circuit ne comporte pas un entretien spécifique: il suffit de vérifier périodiquement le niveau de l'huile dans le petit réservoir **F** (fig. 19).

Le niveau correct est à 3/4 de la hauteur du réservoir.

HYDRAULIC OIL

The hydraulic lifting gear uses 5.5 kg of ESSO NUTO H 68 (alternatively, ESSO LUBE HD 10W). This fluid should be changed approx. every **800-1000** working hours.

For power-assisted steering, add a further 0.75 kg of fluid.

Remove plug **H** to drain off lifting gear fluid (fig. 16) loosen collar **O** (fig. 15) and remove hose **P**. Oil is poured in through the hole visible in fig. 16, after having removed the bleed screw **I** (fig. 17) in order to fill tank evenly.

Check oil level with dip stick of plug **H** (fig. 16).

N.B. - Oil adding and draining operations are to be carried out with the lift completely lowered.

Cleaning the oil filter

Cleaning of the hydraulic lift system oil filter should be done at each change, i.e. every **800-1000** hours of service, proceeding as follows:

- drain off the oil (see previo page);
- remove collar **M** (fig. 18) and hose **L**;
- remove cover **N** undoing the three screws that secure it to the case and remove the filtering element;
- wash the element with gasoline or Diesel oil, let it dry and assemble again;
- top up oil level.

N.B. - If possible have the operation done by one of our Service Centers.

Non-spin differential oil

The hydraulic, non-spin differential system, is filled up 0,1 kg of BRAKE FLUID EXTRA.

The circuit does not require any specific maintenance, although a periodic oil level check in the tank **F** (fig. 19) is advisable.

The proper level is a 3/4-full tank.

ACEITE HIDRÁULICO

El sistema hidráulico del elevador contiene 5,5 kg de aceite del tipo ESSO NUTO H68 (pudiendo alternarse con el tipo ESSO LUBE HD 10W), y debe cambiarse cada **800** a **1000** horas de trabajo (con la dirección hidráulica aumente el aceite de 0,75 kg).

Para vaciar el aceite hidráulico del elevador quite la abrazadera **O** (fig. 15), desempalme el tubo flexible **P** y desenrosque el tapón **H** (fig. 16).

El repostado del aceite se hace por la boca que se representa en la fig. 16, teniendo en cuenta que debe quitarse previamente el tapón de ventilación **I** (fig. 17) para que se llene uniformemente el elevador.

El nivel del aceite se mide con la varilla indicadora solidaria del tapón **H** (fig. 16).

N.B. - El repostado y el vaciado del aceite deben hacerse a motor parado y con el elevador en su posición más baja.

Limpieza del filtro de aceite

La limpieza del filtro del aceite del sistema hidráulico, la que debe hacerse a cada cambio del aceite hidráulico, o sea cada **800** a **1000** horas de trabajo, consiste en lo siguiente:

- vacíe el aceite hidráulico (ver la página que antecede);
- quite la abrazadera **M** (fig. 18) y separe el tubo flexible **L**;
- desenrosque los tres tornillos de fijación al cárter, quite la tapa **N** y saque el filtro;
- limpie el filtro con gasolina o gas-oil, deje que se seque y vuelva a colocarlo tal como estaba antes;
- haga el repostado de aceite.

N.B. - Recomendamos encargar la limpieza del filtro del aceite en un taller de nuestro Servicio Post-venta.

Aceite del sistema de bloqueo del diferencial

El sistema hidráulico de bloqueo del diferencial viene alimentado por 0,1 kg de aceite para frenos hidráulicos del tipo BRAKE FLUID EXTRA.

El sistema no precisa especiales atenciones; sin embargo, es recomendable verificar periódicamente el nivel del aceite en el depósito **F** (fig. 19), el cual debe llegar como a los 3/4 del mismo.

HYDRAULIKÖL

Für den Kraftheberblock ist Hydrauliköl ESSO NUTO H68 zu verwenden.

Einfüllmenge 5,5 kg (evtl. kann auch ÖL ESSO LUBE HD 10W) eingefüllt werden. Ölwechsel nach je **800-1000** Betriebsstunden. Ist der Traktor mit Hydrolenkung ausgerüstet, sind 0,75 kg Öl zusätzlich erforderlich.

Zum Entleeren des Kraftheberblocks, Ablassschraube **H** (Abb. 16) herausschrauben, Schlauchband **O** (Abb. 15) lösen und Schlauch **P** abziehen.

Das Hydrauliköl ist durch die in Abb. 16 sichtbare Bohrung einzufüllen.

Vor der Frischöleinfüllung Entlüftungsschraube **I** (Abb. 17) herausschrauben. Zur Kontrolle des Ölstands ist der Stopfen **H** (Abb. 16) zusammen mit dem Messtab abzunehmen.

ANM. - Beim Einfüllen und Entleeren des Hydrauliköls muss der Motor stehen und der Kraftheber in tiefster Stellung sein.

Reinigung des Ölfilters

Der Filter in der Hydraulikanlage ist bei jedem Ölwechsel, d.h. nach je **800-1000** Betriebsstunden wie folgt zu reinigen:

- Hydrauliköl ablassen (s. vorhergehenden Abschnitt).
- Schlauchband **M** (Abb. 18) entfernen und Schlauch **L** abziehen.
- Deckel **N** durch Lösen seiner drei Schrauben abnehmen und Filter herausziehen.
- Filter in Benzin oder Dieselmotorenöl waschen, abtrocknen lassen und wieder einbauen.
- Öl bis zum vorgeschriebenen Stand einfüllen.

ANM. - Es ist zu empfehlen, die Filterreinigung in einer Service-Werkstatt ausführen zu lassen.

Flüssigkeit der Differentialsperre

Für die hydraulische Differentialsperre ist Bremsflüssigkeit Type BRAKE FLUID EXTRA zu verwenden. Einfüllmenge 0,1 kg.

Die hydraulische Betätigung der Differentialsperren bedarf keiner besonderen Wartung. Von Zeit zu Zeit ist der Flüssigkeitsstand im Behälter **F** (Abb. 19) zu kontrollieren.

Der Behälter soll ca. 3/4 voll sein.

FARI - FANALINI

È buona norma ricordare che le lampade dei fari e dei fanalini, in caso di avaria, non devono essere sostituite con altre di intensità maggiore, per non variare l'equilibrio di potenza tra il generatore e la batteria.

BATTERIA

Controllare il livello dell'elettrolito ogni settimana ed eventualmente aggiungere acqua distillata. Questa operazione deve essere eseguita con la trattoria in posizione orizzontale, con il motore fermo e con la batteria riposata e fredda.

Consigli all'utente:

La batteria potrà mantenersi efficiente solo se saranno osservate le seguenti norme:

- Per conservarla in efficienza è consigliabile durante brevi soste, lasciare il motore in moto. I ripetuti avviamenti richiedono alla batteria una notevole erogazione di corrente non reintegrabile dall'alternatore
- Mantenerla pulita ed asciutta, specialmente nella parte superiore. In caso di necessità lavare solo con acqua pura e asciugare con un panno pulito.
- Nel caso di ripristino del livello elettrolito usare esclusivamente acqua distillata.
- Controllare che i morsetti dei cavi siano fissati bene ai poli della batteria.
- Usare sempre una chiave fissa e mai le pinze per svitare ed avvitare i dadi dei morsetti.
- Se eventualmente la batteria richiedesse aggiunta di acqua distillata più di frequente del previsto, rivolgersi ad un'officina specializzata.
- Non lasciare mai scaricare completamente la batteria.

N.B. - Qualora la macchina rimanga inattiva per un periodo superiore ai due mesi, è necessario reintegrare la carica della batteria, allo scopo di evitare qualsiasi pericolo di solfatazione, e cioè la formazione di uno stabile strato di solfato di piombo sulle piastre dei suoi elementi, che renderebbe impossibile la ricarica e quindi l'utilizzazione della batteria stessa.

FUSIBILI DI PROTEZIONE DELL'IMPIANTO ELETTRICO

I fusibili di protezione dell'impianto elettrico sono racchiusi in un'apposita scatola portafusibili posta dietro il cruscotto e raggiungibile aprendo il cofano della trattore. La suddetta scatola contiene 6 fusibili disposti come in fig. 20.

L'eventuale sostituzione di fusibili fusi deve essere fatta impiegando fusibili di 8 Ampère.

Ricordarsi, prima di procedere alla sostituzione di valvole fuse, che è sempre necessario individuare ed eliminare la causa che ha determinato il corto circuito e quindi l'irregolarità di funzionamento dell'impianto.

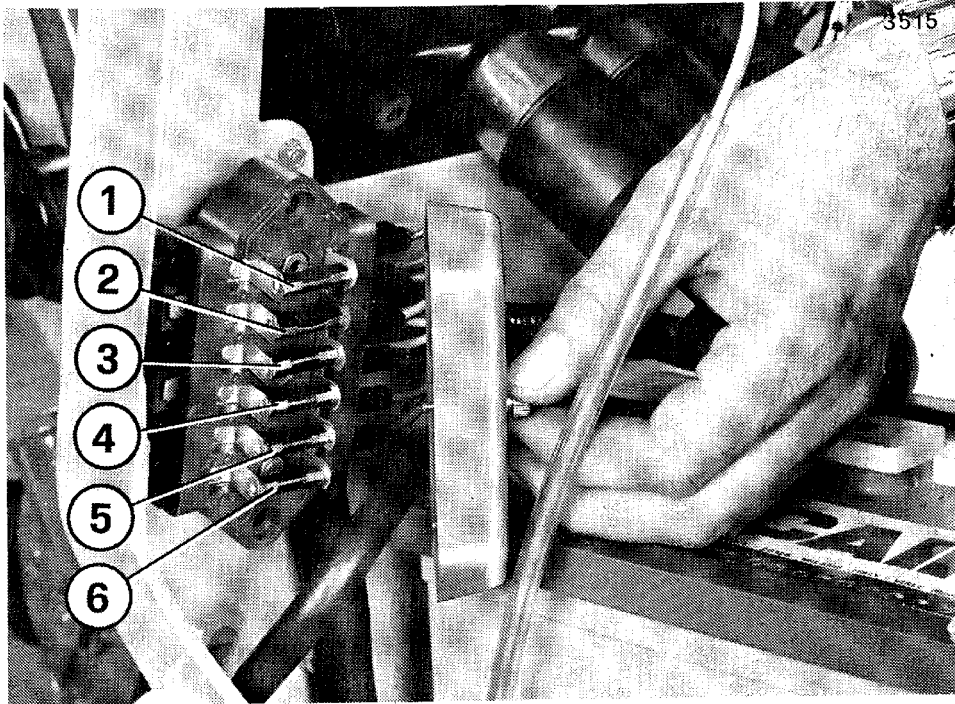

20

- 1 e 2 - Protezione alternatore, indicatori di direzione e spie di controllo
- 3 e 4 - Protezione luci di posizione destra e sinistra
- 5 - Protezione luci anabbaglianti
- 6 - Protezione luci abbaglianti

PHARES - FEUX DE POSITION

Il est bon de se rappeler que les lampes grillées ne doivent jamais être remplacées par d'autres de plus forte intensité, pour ne pas altérer l'équilibre de puissance entre le générateur et la batterie.

BATTERIE

Vérifier le niveau de l'électrolyte chaque semaine et, au besoin, faire l'appoint d'eau distillée. Cette opération aura lieu avec le tracteur en position horizontale, moteur arrêté et batterie reposée et froide.

Conseils aux usagers:

La batterie gardera toute son efficacité uniquement si les règles suivantes sont respectées:

- Pour un court arrêt, laisser tourner le moteur car des mises en marche répétées imposent à la batterie un trop grand débit de courant non rétabli par l'alternateur.
- La maintenir propre et sèche, surtout dans sa partie supérieure. En cas de nécessité, la nettoyer uniquement avec de l'eau pure et l'essuyer à l'aide d'un chiffon propre.
- Pour rétablir le niveau de l'électrolyte, utiliser exclusivement de l'eau distillée.
- Contrôler que les colliers sont bien fixés aux bornes de la batterie.
- Utiliser toujours une clé à écrou pour visser et dévisser les écrous des colliers, — jamais de pinces.
- Si vous devez ajouter de l'eau distillée à la batterie, plus souvent que prévu, adressez-vous à un atelier spécialisé.
- Ne jamais laisser la batterie se décharger totalement.

N.B. - Si la machine reste immobile pendant plus de deux mois, il est nécessaire de rétablir la charge de la batterie afin d'éviter tout danger de sulfatation, c'est-à-dire la formation d'une couche de sulfate de plomb, stable, sur les plaques de ses éléments qui rendrait impossible la charge et donc l'utilisation de la batterie.

FUSIBLES DE L'INSTALLATION ELECTRIQUE

Les fusibles protégeant l'installation électrique sont renfermés dans une boîte située derrière le tableau de bord, accessible en ouvrant le capot du moteur.

Cette boîte contient 6 fusibles disposés comme sur la fig. 20. Si des fusibles viennent à sauter, les remplacer par des fusibles ne dépassant pas 8 Ampères.

Avant de remplacer des fusibles, rappelez-vous qu'il est toujours indispensable d'identifier et d'éliminer la cause ayant provoqué le court-circuit, donc l'irrégularité de fonctionnement de l'installation.

- 1** et **2** - Protection alternateur, indicateurs de direction et témoins de contrôle.
- 3** et **4** - Protection feux de position droit et gauche.
- 5** - Protection feux de croisement.
- 6** - Protection feux de route.

HEADLIGHTS-TAIL LIGHTS

Burned bulbs should be replaced with new ones having the same power to prevent disturbing of generator-battery balance.

BATTERY

Check the electrolyte level once a week, adding distilled water if necessary. During this check, the engine must be off, the battery cold, at rest, and the machine on level ground.

Advice to the user:

The battery will remain efficient only if the following steps are observed:

- During brief stops, keep the engine running. Repeated startings considerably drain the battery of current that cannot be replaced by the alternator.
- Keep battery clean and dry, especially on the top. If necessary, wash only with water and dry with a clean cloth.
- When replenishing electrolyte, use only distilled water.
- Check that cable terminals are well fixed to the battery posts.
- Always use a fixed wrench, never pliers, when, screwing and unscrewing the nuts of the cable terminals.
- If battery requires more frequent refilling with distilled water than usual, have it checked at a specialized workshop.
- Never let the battery become completely discharged.

N.B. - In case the machine remains inoperative for more than two month's time, the battery must be recharged. This will help to avoid the danger of sulphation — the formation on the plates of a layer of lead sulphate — which would make recharging impossible and, hence, the use of the battery as well.

ELECTRICAL SYSTEM FUSES

The fuses of the electrical system are located in the fuse box behind the dashboard, it can be reached by opening the engine hood.

The fuse box contains 6 fuses arranged as shown in fig. 20.

Before replacing a burnt-out fuses, remember to find out and eliminate the cause of the short circuit responsible for the failure in the system.

Fuses must be replaced by others of 8 Amps.

- 1** and **2** - Alternator, directional and warning light fuses.
- 3** and **4** - Left and right parking light fuses.
- 5** - Low beam fuse.
- 6** - High-beam fuse.

ALUMBRADO

Cabe recordar que las lámparas de los proyectores y otras luces no deben cambiarse con otras de mayor intensidad, de no se altera el equilibrio de potencia entre el alternador y la batería.

BATERÍA

Semanalmente verifique el nivel del electrólito, y si es preciso, agregue agua destilada, disponiendo previamente la máquina horizontal a motor detenido y con batería en reposo y fría.

Recomendaciones al conductor:

La batería se mantendrá siempre eficiente a las condiciones siguientes:

- Durante las breves paradas deje el motor girando, pues, los repetidos arranques provocan un fuerte consumo de corriente en la batería que el alternador no puede reintegrar.
- Manténgala limpia y seca, máxime su parte superior. Si es preciso, lávela sólo con agua limpia y séquela con un paño limpio.
- Para reponer el nivel del electrólito use únicamente agua destilada.
- Fíjese que los terminales de los cables están bien fijos a bornes de la batería.
- Use siempre una llave de boca fija, nunca los alicates, para desenroscar o enroscar las tuercas de los collares.
- Suponiendo que deba repostar el nivel del electrólito con agua destilada más a menudo que lo previsto, encargue a un especialista del ramo.
- Nunca deje que la batería se descargue completamente.

N.B. - Si va a guardar la máquina por una temporada (más de dos meses), es preciso cargar mensualmente la batería para prevenir el peligro de sulfatación, o sea, la formación de una estable capa de sulfato de plomo sobre las placas de los elementos, lo que haría imposible la carga de la batería y su posterior utilización.

FUSIBLES

Éstos se hallan colocados en una caja situada detrás del tablero de bordo, a la que se tiene acceso abriendo el capot del tractor.

La caja contiene 6 fusibles tal como se representa en la fig. 20.

Antes de cambiar un fusible malo, es preciso localizar y reparar la avería que ha sido causa de la disfunción.

Los fusibles de repuesto tendrán que ser de 8 Ampère.

- 1 y 2** - Fusibles de protección del alternador, indicadores de dirección y testigos.
- 3 y 4** - Fusibles de protección de las luces de posición.
- 5** - Fusible del alumbrado de cruce.
- 6** - Fusible del alumbrado de carretera (intensivo).

SCHEINWERFER UND LEUCHTEN

Die Ersatzlampen müssen eine gleiche Leistungsaufnahme wie die ursprünglichen Lampen haben, um den Energiehaushalt zwischen Generator und Batterie nicht zu stören.

BATTERIE

Der Säurestand in der Batterie ist jede Woche zu kontrollieren. Wenn nötig, destilliertes Wasser nachfüllen.

Kontrolle und Nachfüllung sind bei waagrecht stehendem Traktor, abgestelltem Motor und kalter Batterie vorzunehmen.

Ratschläge für unsere Kunden:

Um die Batterie in einwandfreiem Zustand zu halten, folgende Regeln beachten:

- Bei kurzen Arbeitsunterbrechungen empfiehlt es sich, den Motor weiter laufen zu lassen. Zu häufige Anlassvorgänge des Motors können eine Entladung der Batterie zur Folge haben.
- Batterie rein und trocken halten, hauptsächlich am oberen Teil. Batterie, wenn nötig, nur mit reinem Wasser abwaschen und mit einem sauberen Lappen abtrocknen.
- Zum Nachfüllen ausschliesslich destilliertes Wasser verwenden.
- Nachprüfen, ob die Kabelklemmen an den Batteriepolköpfen fest geschlossen sind.
- Für die Muttern der Kabelklemmen ist nur ein passender Schlüssel und nie die Zange zu verwenden.
- Falls das Nachfüllen von destilliertem Wasser zu häufig erforderlich ist, eine Spezial-Werkstatt sofort aufsuchen.
- Lassen Sie die Batterie nie vollständig entladen.

ANM. - Falls die Maschine länger als 2 Monate ausser Betrieb bleibt, muss die Batterie aufgeladen werden, um ihre eventuelle Sulfatation, d.h. die Bildung einer Schicht von Bleisulfat auf ihren Platten zu vermeiden. Dies würde nämlich ihr Wiederaufladen und damit ihren weiteren Gebrauch unmöglich machen.

SICHERUNGEN DER ELEKTRISCHEN ANLAGE

Die Schmelzsicherungen sind in einer Dose enthalten, die sich auf der Vorderseite der Stirnwand befindet und durch Öffnen der Motorhaube zugänglich ist.

In der Dose sind 6 Sicherungseinsätze enthalten (Anordnung s. Abb. 20).

Auf den Stromwert der Ersatzsicherung achten. Sollwert: 8 Ampère.

Vor dem Ersatz einer durchgebrannten Sicherung ist die Ursache des Kurzschlusses bzw. der Überlastung fest- und abzustellen.

- 1** u. **2** - Sicherung für Generator, Blinker und Kontrolleuchten.
- 3** u. **4** - Sicherung für rechtes und linkes Standlicht.
- 5** - Sicherung für Abblendlicht.
- 6** - Sicherung für Fernlicht.

REGISTRAZIONI

REGLAGES

ADJUSTMENTS

REGLAJES

EINSTELLUNGEN

Le indicazioni che seguono riguardano le principali registrazioni che devono essere effettuate periodicamente. Tali registrazioni sono relativamente semplici; in caso di difficoltà rivolgersi ad una officina del ns. Servizio Assistenza.

Registrazione freno di servizio

Se una delle ruote posteriori accusa una sensibile differenza di frenatura rispetto all'altra, oppure la corsa a vuoto del pedale diventa eccessiva bisogna agire come segue:

- Staccare la forcella **A** (fig. 21) dalla leva, sfilando il perno **B**.
- Allentare il dado **C**, ed accorciare o allungare di quanto necessario il relativo tirante, avvitando la forcella stessa.
- Ricollegare la forcella **A** alla leva mediante il perno **B** e bloccare il dado **C**.

Registrazione freno di soccorso e stazionamento

Se con la leva del freno a mano tirata a fine corsa la macchina non risulta sufficientemente frenata, registrare la forcella **D** (fig. 22) eseguendo le stesse operazioni della registrazione freni di servizio.

N.B. - Le registrazioni si effettuano su ogni ruota separatamente.

Registrazione comando frizione

Per assicurare un funzionamento regolare alla frizione del motore, è buona norma controllare periodicamente il giuoco sul pedale della frizione stessa e, nel caso si rendesse necessaria una messa a punto, eseguire le seguenti operazioni:

- Allentare il dado **E** (fig. 23).
- Operare sulla vite di registro **F**, avvitandola o svitandola fino ad ottenere il giuoco desiderato.
- A registrazione effettuata bloccare di nuovo il dado **E**.

Registrazione comando arresto motore

Se per l'azionamento dell'arresto motore fosse necessario uno sforzo eccessivo, operare sulla vite di registro **G** (fig. 24) eseguendo le stesse operazioni della registrazione comando frizione.

Registrazione manettino comando acceleratore

Per la registrazione del manettino comando acceleratore agire sulla vite di registro **H** (fig. 25) allentando il dado **I**. A registrazione effettuata bloccare il dado **I**.

Registrazione pedale comando acceleratore

L'utilizzazione di un pedale per il comando dell'acceleratore dà la possibilità di utilizzare nel migliore dei modi il cambio della trattoria. Una eventuale registrazione sulla corsa del pedale si effettua sulla vite **L** (fig. 26) operando come per il manettino acceleratore.

Registrazione sterzo

Se durante l'uso si verifica un aumento del normale giuoco fra vite senza fine e settore dentato, è possibile eliminarlo. Per questo occorre svitare le 6 viti **M** (fig. 27), girare il coperchio in un senso o nell'altro, ovvero, far compiere ad esso una rotazione pari alla distanza di uno o più fori, riavvitandolo quindi nella nuova posizione.

Importante: Svitare prima le viti situate nella parte inferiore del coperchio e raccogliere l'olio che uscirà dai fori passanti delle viti in un contenitore.

Registrazione raggio di sterzata

Ogni volta che si varia la carreggiata della macchina si consiglia di variare anche il raggio di sterzata per agevolare la lavorazione. La registrazione del raggio di sterzata si effettua allentando i dadi **O** (fig. 28) e regolando le viti di registro **N**. A registrazione ultimata bloccare i dadi **O** e accertarsi che la distanza fra i parafranghi anteriore e posteriore, nella massima sterzata a destra e a sinistra, sia almeno di $10 \div 15$ mm.

Registrazione fari

La registrazione dell'inclinazione dei fari si effettua agendo sulle apposite viti **Q** e **P** (fig. 29).

Importante: Se la trattrice viene usata spesso per spostamenti su strada in ore notturne, al fine di evitare l'abbagliamento di altri veicoli, si consiglia l'Utente di fare effettuare la registrazione dei fari in una officina dotata di appositi strumenti.

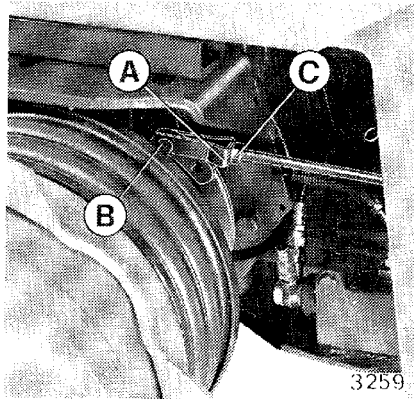

21

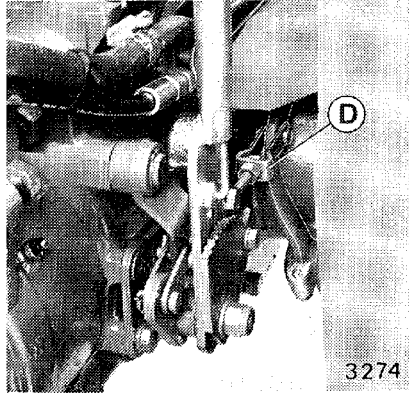

22

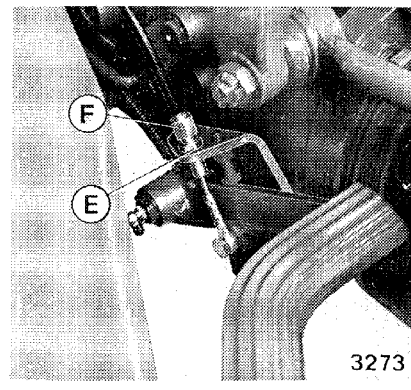

23

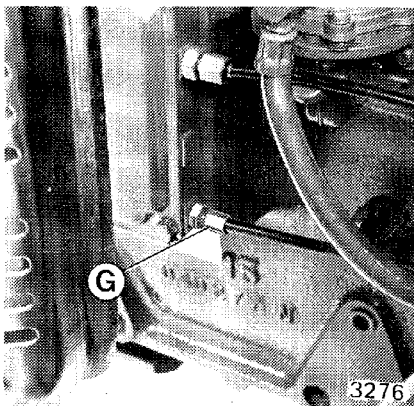

24-mod. 238

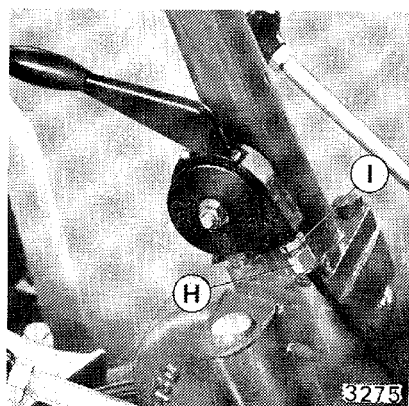

25

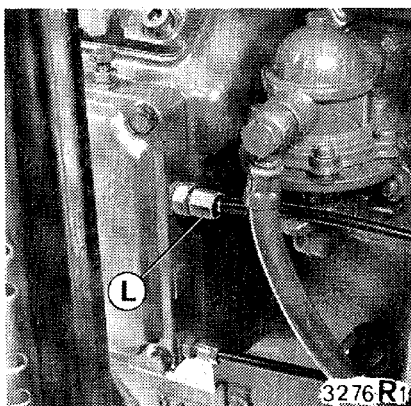

26

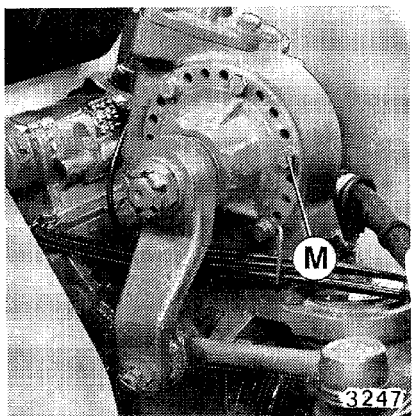

27

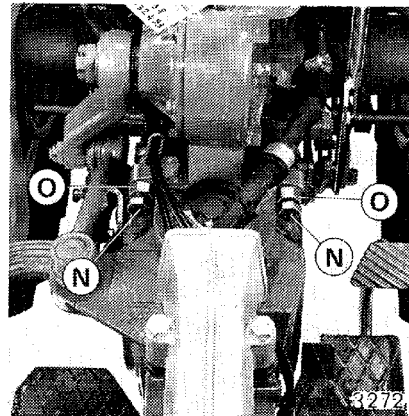

28



29

Les indications suivantes concernent les principaux réglages qui devront être effectués périodiquement. Ces réglages sont relativement simples. Il sera bon cependant de vous adresser à notre Concessionnaire en cas de nécessité.

Réglages des dispositifs de freinage:

Réglage des freins de travail

Si une des roues arrière accuse une sensible différence de freinage par rapport à l'autre, ou bien si la course à vide de la pédale devient excessive, procéder comme suit:

- détacher la chape **A** (fig. 21) du levier, en ôtant la cheville **B**;
- desserrer l'écrou **C** et raccourcir ou allonger autant que nécessaire le tirant correspondant, en vissant la chape;
- relier la chape **A** au levier à l'aide de la cheville **B** et bloquer l'écrou **C**.

Réglage du frein de secours et de stationnement

Si le freinage du tracteur n'est pas suffisant avec le levier du frein à main tiré à fond, régler la chape **D** (fig. 22) en effectuant les mêmes opérations indiquées pour le réglage des freins de travail.

N.B. - Les réglages s'effectuent sur chaque roue séparément.

Réglage de la commande d'embrayage

Pour assurer un fonctionnement correct de l'embrayage, il y a lieu de vérifier périodiquement la garde de la pédale; si le réglage est nécessaire, effectuer les opérations suivantes:

- desserrer l'écrou **E** (fig. 23);
- serrer ou desserrer la vis de réglage **F** de manière à réaliser la garde prescrite;
- le réglage terminé, rebloquer l'écrou **E**.

Réglage de la commande d'arrêt du moteur

Si la manoeuvre de la tirette d'arrêt du moteur comporte un effort excessif, agir sur la vis de réglage **G** (fig. 24) pour effectuer les mêmes opérations de réglage de la commande d'embrayage.

Réglage de la manette d'accélérateur

Pour régler la course de la manette d'accélérateur, agir sur la vis de réglage **H** (fig. 25) en desserrant l'écrou **I**.

Une fois le réglage effectué, rebloquer l'écrou.

Réglage de la pédale d'accélérateur

L'utilisation d'une pédale pour la commande de l'accélérateur donne la possibilité d'utiliser au mieux le changement de vitesses du tracteur. Le réglage de la garde de la pédale s'effectue sur la vis **L** (fig. 26), en procédant comme pour la manette d'accélérateur.

Réglage de la direction

En cas d'augmentation du jeu normal entre la vis sans fin et le secteur denté à la suite de l'usure, il est possible de l'éliminer en agissant sur le couvercle du boîtier. A cet effet, dévisser les 6 vis **M** (fig. 27), tourner le couvercle dans un sens ou dans l'autre, ou bien lui faire accomplir une rotation égale à la distance d'un ou de plusieurs trous, puis le rebloquer dans sa nouvelle position.

Important - Dévisser d'abord les vis placées à la partie inférieure du couvercle et recueillir dans un bac l'huile sortant des trous traversants des vis.

Réglage du rayon de braquage

Lors de toute variation de la voie des roues du tracteur, il y a lieu de varier également le rayon de braquage pour faciliter la marche. Ce réglage est effectué en agissant sur les vis de réglage **N** (fig. 28), après avoir desserré les écrous **O**.

Le réglage terminé, rebloquer les écrous **O** et s'assurer que la distance entre les ailes AV et AR, à la position de braquage maximal à droite et à gauche, est d'au moins 10 à 15 mm.

Réglage des phares

Les phares peuvent être réglés en agissant sur les vis **Q** et **P** (fig. 29).

Important - Si le tracteur est souvent utilisé en transport sur route de nuit, il est opportun de faire effectuer le réglage des phares par un atelier opportunément équipé, afin d'éviter l'éblouissement des autres usagers de la route.

The following instructions are concerned with the main adjustments which must be made periodically. These instructions are relatively simple, although the Field Agent may be called in if necessary.

Service brake adjustment

If there is a noticeable braking difference in one of the two front wheels, or brake pedal travel is excessive, proceed as follows:

- detach fork **A** (fig. 21) from lever by removing pin **B**;
- loosen nut **C** and shorten or lengthen as much as necessary the relevant tie rod by screwing the fork;
- re-connect fork **A** to the lever by pin **B** and retighten nut **C**.

Emergency-parking brake adjustment

If, with the hand lever pulled all the way up, the tractor is still not sufficiently braked, fork **D** (fig. 22) must be adjusted. Carry out the same steps as those for the service brake.

N.B. - Adjustment should be carried out separately on each wheel.

Clutch pedal adjustment

To ensure the proper operations of the clutch, periodically check the clutch pedal free travel and, if necessary, adjust as follows:

- loosen nut **E** (fig. 23);
- tighten or loosen adjusting sleeve **F** to reach the proper free travel;
- retighten nut **E**.

Adjustment of the engine control

In case the engine stopping control requires excessive effort to be activate, it can be adjusted by tightening or loosening the adjusting sleeve **G** (fig. 24) in the same way as for the clutch pedal.

Throttle control adjustment

Adjust throttle control, by tightening or loosening adjusting sleeve **H** (fig. 25) after unlocking nut **I**. With adjustment completed, tighten nut **I**.

Accelerator pedal adjustment

The accelerator pedal allows the best use of tractor transmission. To adjust the pedal travel tighten or loosening adjusting sleeve **L** (fig. 26) following the same steps as for the throttle control.

Steering adjustment

If, during the course of normal use, there is an increase of play between the worm screw and the sector gear, it can be eliminated by unscrewing the 6 screws **M** (fig. 27) and turning the cover in either direction (that is, make the cover rotate a distance of one or more holes), and then re-screw it into the new position.

Important - First undo the lower screws, bearing in mind to place a pan under the steering box to collect the oil that will spill out from the screw holes.

Turn radius adjustment

To utilize attachments that require a wider or narrower track, it is advisable to increase or decrease the turning radius by loosening nuts **O** (fig. 28) and adjusting thru screws **N**.

After adjustment is completed tighten nuts **O** and make sure that, when steering from lock-to-lock, the clearance from front and rear fenders be not less than 10 to 15 mm apart.

Headlight aiming

Operate on screw **Q** and **P** (fig. 29) as necessary.

Important - If the tractor is used predominantly for road transport jobs at night, it is advisable to have the headlights adjusted (to avoid highbeam glare at other vehicles) in a repair shop equipped with the proper equipment.

A continuación vamos a explicar los principales reglajes que deben efectuarse periódicamente. Tales reglajes son bastante sencillos, pero a menudo es conveniente encargárselos en el taller del agente de zona del fabricante.

Reglaje del freno de servicio

Suponiendo que una rueda posterior acuse una apreciable diferencia de frenado con respecto a su opuesta, o bien que la holgura (recorrido muerto) del pedal resulte excesivo, el reglaje es el siguiente:

- quite el eje **B** (fig. 21) y separe de la palanca el tirante de horquilla **A**;
- afloje la tuerca **C** y regle la longitud de la biela dándole vuelta según convenga al tirante de horquilla **A**;
- vuelva a unir el tirante de horquilla **A** a la palanca mediante el eje **B** y apriete la tuerca **C**.

Reglaje del freno de mano (estacionamiento)

Suponiendo que al apretar a tope el freno con la palanca de mano, el tractor no resulte suficientemente frenado, regle el tirante de horquilla **D** (fig. 22), operando de la misma manera que para el reglaje del freno de servicio.

N.B. - Regle el freno de cada rueda uno a la vez y por separado.

Reglaje del embrague

Para tener un funcionamiento constantemente correcto del embrague, es recomendable verificar periódicamente la holgura (recorrido muerto) del pedal de embrague, y cuando ésta resulte excesiva, su reglaje es el siguiente:

- afloje la tuerca **E** (fig. 23);
- enrosque, o desenrosque, según procede, el tornillo de reglaje **F**, hasta que obtenga la holgura correcta;
- concluido el reglaje, vuelva a apretar la tuerca **E**.

Reglaje del mando de parada del motor

Suponiendo que para accionar este mando se requiera un excesivo esfuerzo, regle el tornillo **G** (fig. 24) del mismo modo que para hacer el reglaje del embrague (v. el párrafo que antecede).

Reglaje del acelerador de mano

Este consiste en aflojar la tuerca **I** (fig. 25) y luego dar vuelta según procede al tornillo de reglaje **H**. Una vez realizado el reglaje, vuelva a apretar la tuerca **I**.

Reglaje del acelerador de pie

El manejo del pedal del acelerador facilita la mejor utilización del cambio del tractor.

El reglaje del pedal en cuestión se hace dando vuelta según procede al tornillo **L** (fig. 26), análogamente a como se hace para con el acelerador de mano (ver el párrafo que antecede).

Reglaje de la dirección

Suponiendo que con el uso del tractor aumente el huelgo entre tornillo sin fin y sector dentado, su reglaje es el siguiente:

- desenrosque los seis tornillos **M** (fig. 27) y gire la tapa en un sentido o en otro, o bien gírela en medida igual al espacio que media entre dos o más agujeros, y termine fijándola en la nueva posición.

¡Importante! - Primero desenrosque los tornillos situados en la parte inferior de la tapa y recoja en un recipiente el aceite que saliere por los agujeros pasantes de los tornillos.

Reglaje del radio de viraje

Cada vez que se varía el ancho de vía del tractor, es recomendable variar incluso el radio de viraje a fin de facilitar el laboreo. El reglaje en cuestión consiste en aflojar las tuercas **O** (fig. 28) y luego dar vuelta a los tornillos de reglaje **N**.

Concluido el reglaje, vuelva a apretar las tuercas **O** y verifique que la distancia entre los guardabarros anterior y posterior, al torcer a tope a la derecha o a la izquierda, no sea menor de 10-15 mm.

Reglaje de los proyectores

Se efectúa mediante los tornillos **P** y **Q** (fig. 29).

¡Importante! - Suponiendo que se use a menudo el tractor en la circulación por carretera y vías públicas en general, es preciso evitar el peligro de deslumbramiento de los demás vehículos circulantes, y por eso recomendamos al cliente que encargue el reglaje de los proyectores en un taller que disponga del utilaje indispensable para esta tarea.

Nachstehend werden die wichtigsten Einstellungen beschrieben, die regelmässig vorzunehmen sind. Diese Einstellungen sind relativ einfach auszuführen. Es ist jedoch ratsam, sich an eine Werkstatt unseres Kundendienstes zu wenden, falls Schwierigkeiten auftreten sollten.

Einstellung der Bremsen:

Betriebsbremse

Wenn sich eine unterschiedliche Bremswirkung der Hinterräder bemerkbar macht oder der Leerweg des Bremspedals zu lang geworden ist, folgendes vornehmen:

- Gabelstück **A** (Abb. 21) vom Bremshebel aushängen, indem man den Bolzen **B** herauszieht.
- Mutter **C** lockern und Verbindungsstange durch Drehen am Gabelstück in der Länge nachstellen.
- Gabelstück **A** mit dem Bolzen **B** wieder mit dem Bremshebel verbinden, dann Kontermutter **C** anziehen.

Hilfs- und Feststellbremse

Wenn die Maschine bei vollständig angezogenem Handbremshebel nicht mehr sicher blockiert ist, muss das Gabelstück **D** (Abb. 22) zweckmässig nachgestellt werden, gleich wie für die Betriebsbremse.

ANM. - Diese Einstellung ist an jedem Rad vorzunehmen.

Einstellung der Kupplungsbetätigung

Um eine stets einwandfreie Wirkungsweise der Kupplung zu sichern, muss das Kupplungspedalspiel in regelmässigen Abständen geprüft und ggf. wie folgt nachgestellt werden:

- Kontermutter **E** (Abb. 23) lockern.
- An der Einstellschraube **F** zweckmässig drehen, bis das Pedalspiel wieder vorschriftsmässig ist.
- Kontermutter **E** wieder festziehen.

Einstellung der Motorabstellvorrichtung

Lässt sich die Motorabstellvorrichtung nur mit Anstrengung betätigen, Einstellschraube **G** (Abb. 24) nachstellen, gleich wie für die Einstellung der Kupplungsbetätigung.

Einstellung des Handgashebels

Hierzu ist an der Einstellschraube **H** (Abb. 25) zweckmässig zu drehen, nachdem die Kontermutter **I** gelockert wurde. Abschliessend Kontermutter **I** wieder fest anziehen.

Einstellung des Gaspedals

Das Gaspedal bietet den Vorteil einer besseren Ausnutzung des Wechselgetriebes in den einzelnen Gängen. Zur Einstellung des Gaspedalwegs dient die Schraube **L** (Abb. 26), wobei so zu verfahren ist, wie bei der Einstellung des Handgashebels.

Einstellung des Lenkgetriebes

Macht sich nach längerem Betrieb ein übermässiges Spiel zwischen Lenkschnecke und Lenksegment bemerkbar, dann ist folgendes vorzunehmen: Die 6 Schrauben **M** (Abb. 27) des Lenkgehäusedeckels herausschrauben, dann Deckel zweckmässig drehen (um ein oder mehrere Löcher), bis das Spiel beseitigt ist. Schliesslich Deckel in der neuen Stellung anschrauben.

Wichtig: Bei obiger Einstellung ist zunächst erforderlich, eine Wanne zum Auffangen des Lenkgetriebeöls unter das Lenkgetriebe zu legen und zunächst die unteren Deckelschrauben zu lösen.

Einstellung des Wendekreises

Nach jeder Spurverstellung empfiehlt es sich, den Wendekreis entsprechend anzupassen, damit sich die Maschine leichter fahren lässt.

Hierzu sind die Gegenmuttern **O** (Abb. 28) zu lockern und die Einstellschrauben **N** zu verstellen.

Danach müssen die Gegenmuttern **O** wieder festgezogen werden. Abschliessend prüfen, ob die Vorderräder nach vollständigem Einschlagen nach rechts bzw. nach links noch um mindestens 10-15 mm von den Kotflügeln abstehen.

Einstellung der Scheinwerfer

Zur Einstellung der Ausrichtung des Scheinwerferlichts dienen die Schrauben **Q** und **P** (Abb. 29).

Wichtig: Werden mit dem Traktor des öfteren Nachtfahrten auf öffentlichen Strassen unternommen, empfehlen wir, die Scheinwerfer in einer mit entsprechenden Scheinwerfer-Einstellgeräten ausgerüsteten Werkstatt einstellen zu lassen, um die Gefahr zu vermeiden, andere Verkehrsteilnehmer zu blenden.



Per la Vostra trattoria usate esclusivamente **ricambi originali**. Sono i soli che garantiscono la stessa qualità, la stessa durata, la stessa sicurezza dei pezzi originali, perché sono gli stessi pezzi montati di serie.

Pour votre tracteur, utilisez exclusivement des **pièces détachées d'origine**, seules capables d'assurer la même qualité, la même sécurité et la même longévité que les pièces d'origine, étant les mêmes qui sont montées à la fabrication.

Use only **genuine spare parts**, the ones bearing this trademark, for your tractor. They will ensure the same quality, durability, and safety as original because they are the same as fitted in production.

Cuando sea preciso, coloque en su tractor únicamente **repuestos originales**, los cuales son los únicos que garantizan la misma calidad, la misma vida, la misma seguridad que las piezas originales, pues son las mismas piezas instaladas de serie.

Für Ihren Traktor verwenden Sie nur **Original-Ersatzteile**. Nur diese Ersatzteile bieten Ihnen die gleiche Qualität, die gleiche Lebensdauer und die gleiche Sicherheit wie die Erstausrüstungsteile, denn sie werden aus der laufenden Serienfertigung entnommen.

APPLICAZIONI

APPLICATIONS

ATTACHMENTS

APLICACIONES

AUSRÜSTUNGEN

Al fine di rendere la trattrice adatta alle molteplici necessità di un'Azienda, sono state create diverse applicazioni; seguirà un elenco di quelle principalmente impiegate.



Frese

Fresa tipo «**40**» (fig. 30) disponibile nelle versioni da 105 cm, 127 cm e 147 cm. In tutte le versioni, la fresa tipo «**40**» è dotata di un giunto di trasmissione con limitatore di coppia, e consente l'applicazione in posizione centrale o in posizione laterale destra (secondo il senso di marcia).

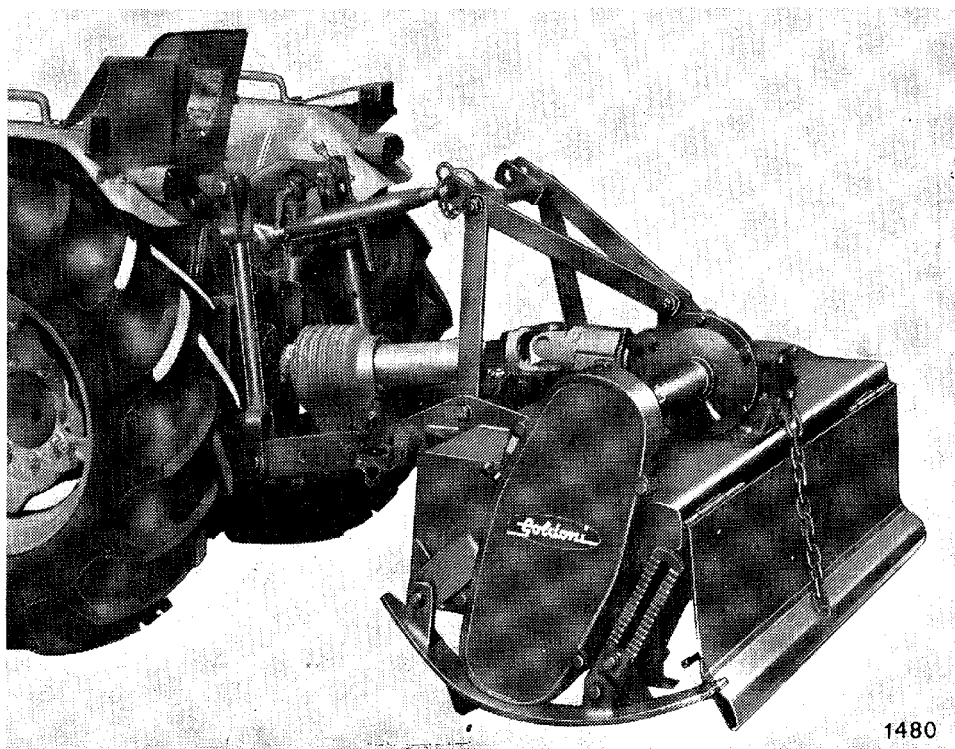

30

Notre désir étant que notre tracteur soit toujours indiqué aux nombreux travaux d'une ferme moderne, nous avons mis au point plusieurs applications. Nous vous en donnons ci-après une petite liste.

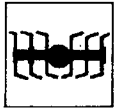

Fraises

Fraise type «40» (fig. 30), réalisée dans les versions de 105 cm, de 127 cm et de 145 cm. Cette fraise est équipée, dans ses toutes versions, d'un joint de transmission avec limiteur de couple; elle peut être montée en position centrale ou en position latérale droite (suivant le sens de marche).

In order to meet the diversified demands of the farm, various attachments have been designed for the tractor. The following pages present a summary of the most often used ones.



Rotary cultivators

Type «40» (fig. 30), available in all 105, 127 and 145 cm versions, equipped with a transmission coupling joint and torque limiting device unit. It can be mounted on the central position or on the right side (according to drive direction).

Con objeto de ampliar en lo posible la aptitud del tractor a atender a la demanda de las fincas agrícolas, se han creado diversas aplicaciones, de las más importantes de las cuales nos vamos a ocupar a continuación.



Fresadoras

Fresadora mod. «40» (fig. 30), disponible en las versiones de 105, 127 y 145 cm. La fresadora mod. «40» de todas versiones presenta una junta de transmisión con limitador de par, y permite su aplicación en la posición central, o bien en la posición lateral derecha (según el sentido de la marcha).

Um den Tractoren an die vielfältigen Verwendungszwecke eines landwirtschaftlichen Unternehmens anzupassen, wurden verschiedene Ausrüstungsteile entwickelt, von denen hier die am meisten verwendeten aufgeführt werden.

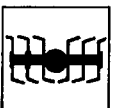

Fräsen

Fräse Typ «40» (Abb. 30) in drei Ausführungen für eine Fräsbreite von 105, 127 und 145 cm lieferbar. Alle Ausführungen der Fräse Typ «40» sind mit Sicherheits-Antriebskupplung zur Begrenzung des Drehmoments versehen. Diese Fräsen können in Maschinenmitte oder seitlich rechts (in Fahrtrichtunggesehen) angeordnet werden.



Rimorchi

Rimorchio trainato modello «**C44/1**» (fig. 31) con le seguenti caratteristiche: peso complessivo a pieno carico 1500 kg; pianale 2,10 x 1,50 m, ruote in gomma 6.50-14''C (6 p.r.). Freno a funzionamento meccanico con comando a mano dalla trattrice.

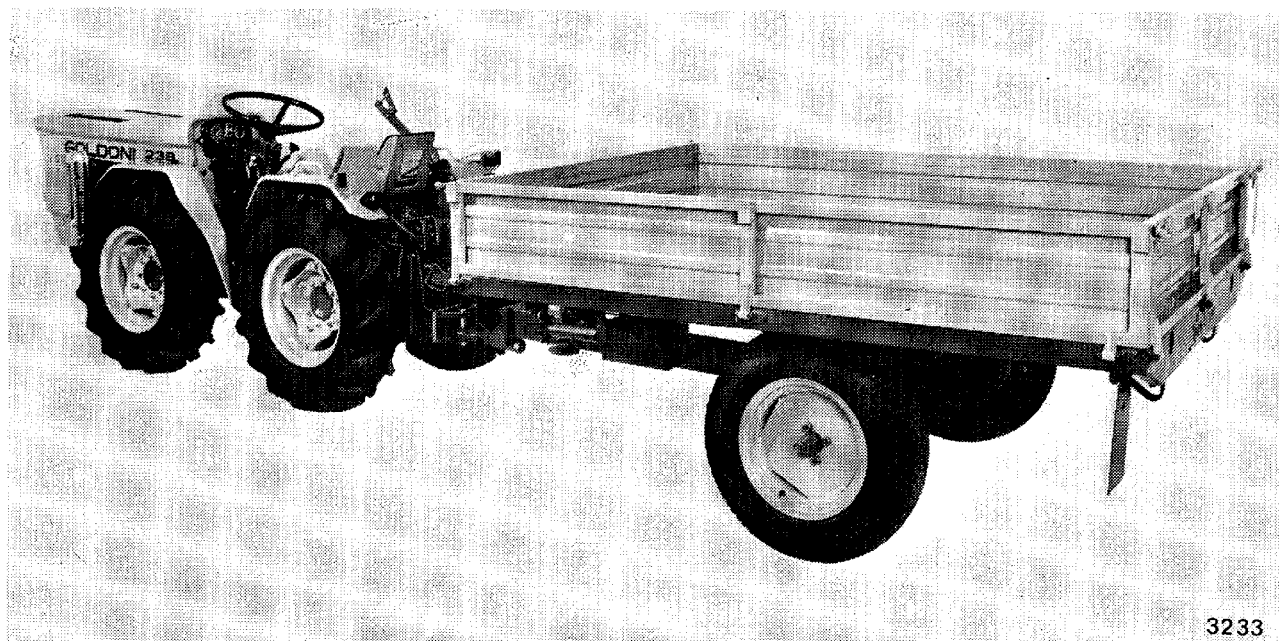

31

L'attacco viene effettuato predisponendo il gancio di traino del rimorchio e della trattrice come illustrato in fig. 32

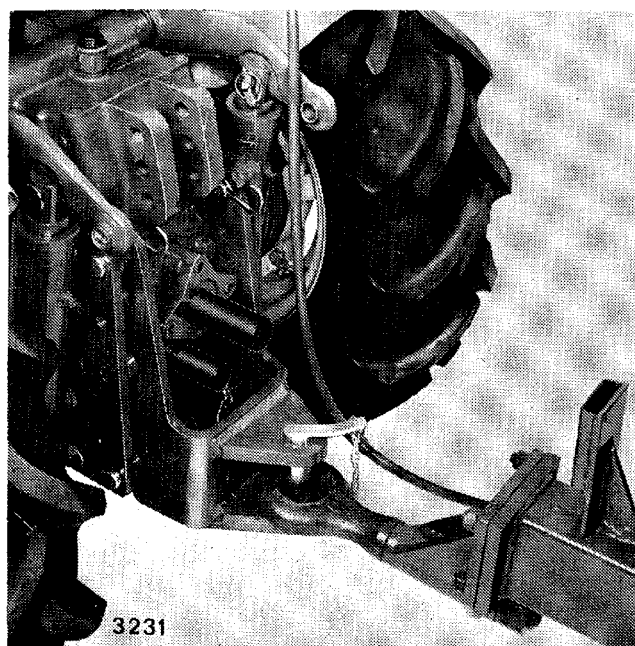

32

Rimorchio trainato modello «**C58**» con ruote in gomma 6.50-16" C (8 p.r.) (fig.33). Rimorchio a ruote motrici mod. «**C59**» con ruote in gomma 7.50R-16" (8 p.r.) e presa di forza posteriore (fig. 34). Entrambi i modelli hanno le seguenti caratteristiche: peso complessivo a pieno carico 1500 kg, pianale 2,40 x 1,50 m e con ribaltamento idraulico posteriore. Freno a funzionamento meccanico con comando a mano dalla trattrice.

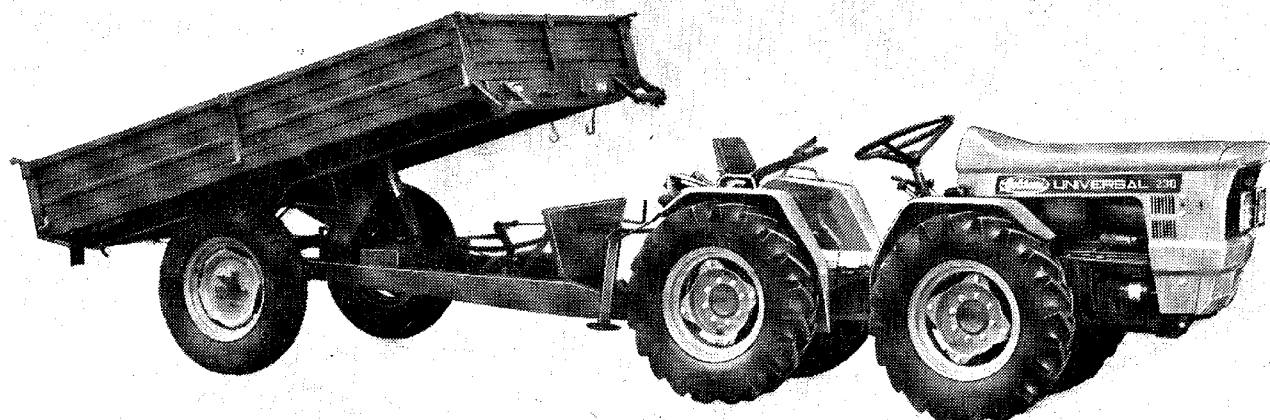

1726

33

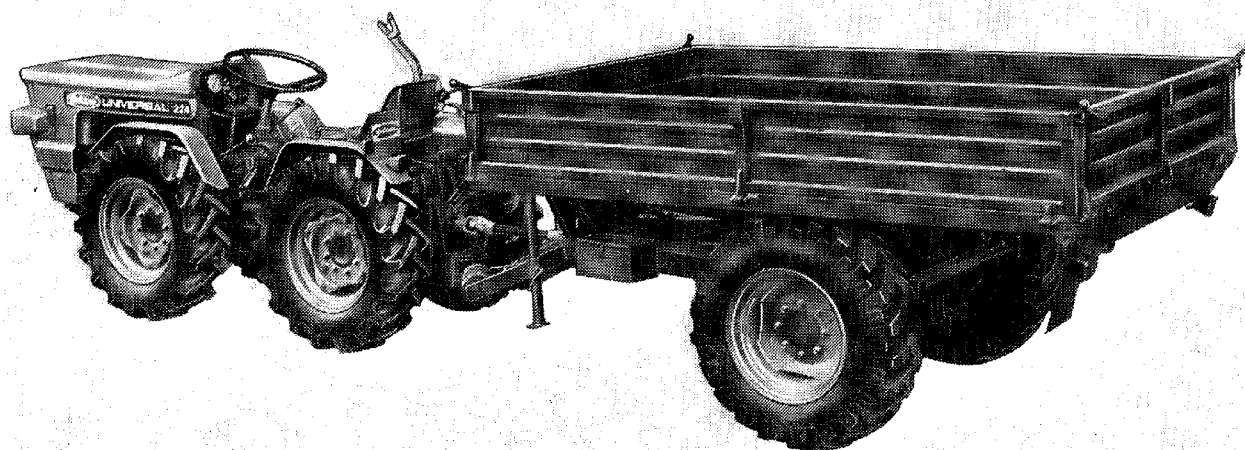

294

34

N.B. - Per permettere un esatto rapporto tra ruote della macchina e ruote del rimorchio motrice occorre che esse abbiano la stessa altezza.

Questo perché il differenziale del rimorchio è già predisposto per dare un lieve ritardo.

Per l'applicazione dei rimorchi «**C58**» e «**C59**», occorre sistemare il gancio di traino come in fig. 35.

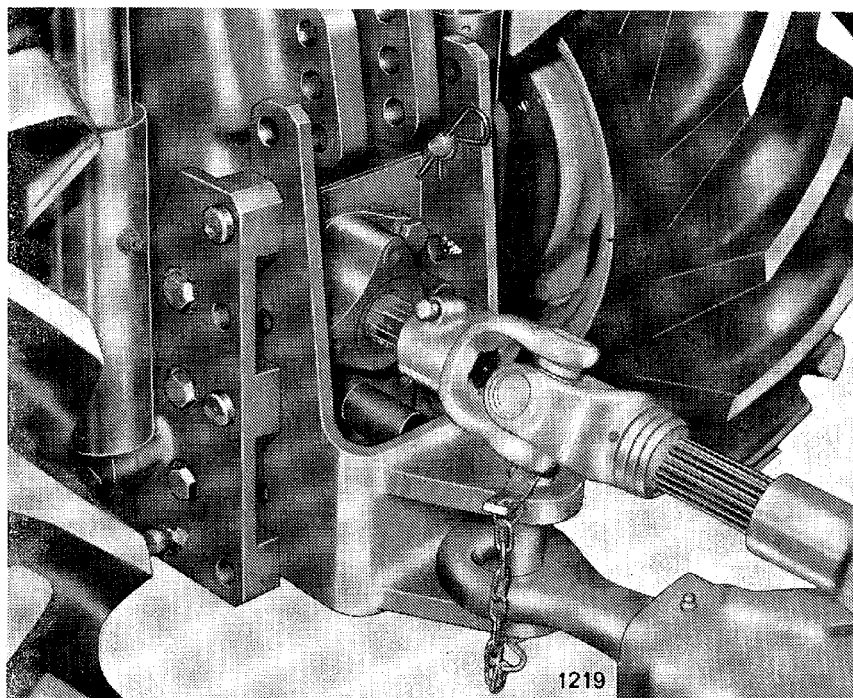

35

Per i vari modelli di rimorchi, dopo le operazioni di attacco già illustrate inserire la spina dell'impianto di illuminazione del rimorchio nella presa di corrente **D** (fig. 36) della trattrice e la leva del freno a mano nell'apposito innesto a baionetta **F**.

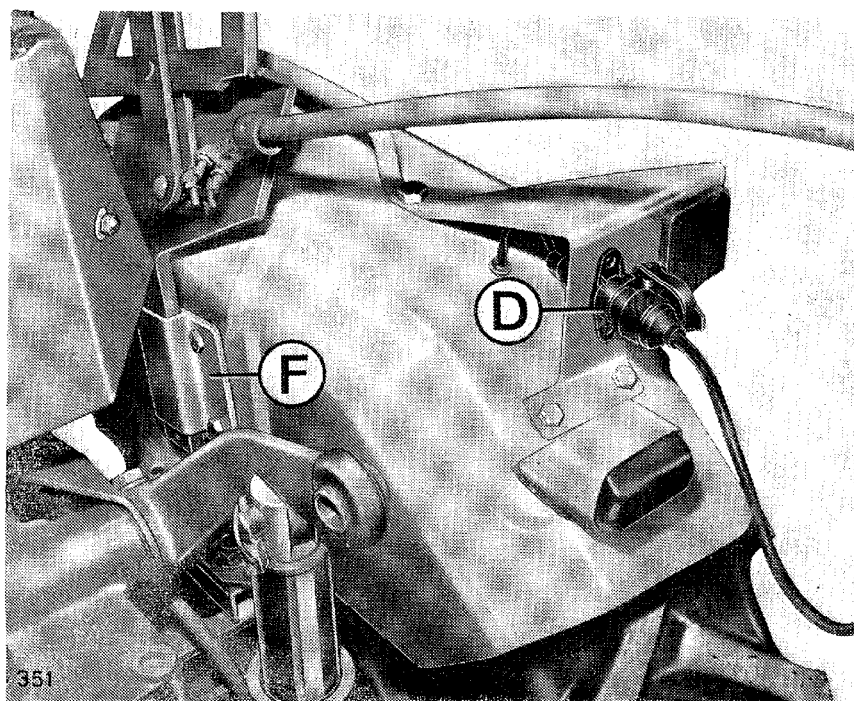

36



Remorques

Remorque tractée mod. «**C44/1**» (fig. 31) ayant les caractéristiques suivantes: poids total à pleine charge 1500 kg; benne de 210 × 150 cm; roues sur pneus 6.50-14" C (6 p.r.). Frein mécanique avec commande manuelle sur le tracteur.

L'attelage est réalisé en montant le dispositif d'attelage de la remorque et du tracteur comme représenté sur la fig. 32.

Remorque tractée mod. «**C58**» avec roues sur pneus 6.50-16" C (8 p.r.) (fig. 33) ou bien remorque, à roues motrices mod. «**C59**» avec roues sur pneus 7.50R-16" (8 p.r.) et prise de force arrière (fig. 34). Les deux modèles possèdent les caractéristiques suivantes: charge 1500 kg; benne 2,40 × 1,50 m; avec basculement hydraulique arrière. Frein mécanique avec commande à main sur le tracteur.

N.B. - Pour obtenir un rapport exact roues de la machine/roues de la remorque motrice, les roues doivent avoir la même hauteur, le différentiel de la remorque étant déjà conçu pour fournir un léger retard.

Pour l'attelage des remorques «**C58**» et «**C59**» au tracteur, il est nécessaire de placer le crochet de traction comme sur la fig. 35.

Pour les différents modèles de remorques, après les opérations d'attelage susdites, introduire la fiche du système d'éclairage de la remorque dans la prise de courant **D** (fig. 36) du tracteur, et le levier du frein à main dans le joint à baïonnette **F**.



Trailers

Model «**C44/1**» (fig. 31) featured as follows: gross weight = 1500 kg - load bed: 2.10 × 1.50 m - tyres: 6.50 × 14" C (6 p.r.) - mechanical brake, hand controlled from tractor.

Hitching is made thru trailer and tractor hooks as shown on fig. 32.

Model «**C58**» with 6.50-16" C (8 p.r.) tyres (fig. 33) - Model «**C59**» with wheel drive, 7.50R-16" (8 p.r.) tyres and rear P.T.O. (fig. 34). Both models are featured as follows: gross weight 1500 kg - load bed: 2.40 × 1.50 m and equipped with rear hydraulic tipping - mechanical brake, hand controlled from tractor.

N.B. - For exact ratio between the tractor wheels and the wheels of the wheel-drive trailer, it is necessary that those of the trailer have the same height as those of the tractor.

This is because the trailer's differential is pre-set to give a slight delay.

To tow «**C58**» and «**C59**» model trailers arrange tow hooks as shown on fig. 35.

For the different trailer models, once the hitching is completed, connect the light-system plug of the trailers into the tractor current socket **D** (fig. 36), and insert the hand brake in the special bayonet joint **F**.



Remolques

Remolque mono eje mod. «C44/1» (fig. 31), cuyas características son: peso total en carga 1.500 kg; plataforma 2,10 × 1,50 m; ruedas con neumáticos 6.50-14" C (6 p.r.).

Freno mecánico de mano accionable desde el tractor.

La unión al tractor se efectúa colocando el enganche del remolque y del tractor en la posición que señala la figura 32.

Remolque mono eje mod. «C58», con neumáticos 6.50-16" C (8 p.r.) (fig. 33).

Remolque mono eje con ruedas motrices mod. «59», con neumáticos 7.50R-16" (8 p.r.) y toma de fuerza posterior (fig. 34).

Ambos modelos tienen las características siguientes: peso total en carga 1500 kg.; plataforma 2,40 × 1,50 m, con sistema de basculamiento hidráulico posterior. Freno mecánico de mano accionable desde el tractor.

N.B. - Para tener una correcta relación entre las ruedas del tractor y las del remolque de ruedas motrices, es preciso que tengan aquéllas igual altura, por la sencilla razón de que el diferencial del remolque ya está calculado para dar un leve retraso.

Para unir los remolques «C58» y «C59», disponga el enganche en la postura que representa la figura.

Después de haber enganchado cada remolque de los diversos tipos ilustrados, enchufe el cable del alumbrado del remolque en la acometida **D** (fig. 36) del tractor, y la palanca del freno de mano en el enchufe de bayoneta **F**.



Anhänger

Gezogener Anhänger Typ «C44/1» (Abb. 31) mit folgenden Merkmalen: Gesamtgewicht bei Vollbeladung 1500 kg; Pritsche 2,10 × 1,50 m; Gummireifen 6.50-14" C (6 p.r.). Mechanische Bremse, mit einem Handhebel auf dem Traktor betätigt.

Zum Ankuppeln des Anhängers müssen die Anhängervorrichtung am Traktor und die Zugöse am Anhänger wie in Abb. 32 eingestellt werden.

Gezogener Anhänger Typ «C58» mit Gummireifen 6.50-16" C (8 p.r.) (Abb. 33).

Triebachsanhänger Typ «C59» mit Gummireifen 7.50R-16" (8 p.r.) und hinterer Zapfwelle (Bild 34). Diese zwei Typen haben folgende Merkmale: Gesamtgewicht bei Vollbeladung 1500 kg; Pritsche 2,40 × 1,50 m, hydraulisch nach hinten kippbar. Mechanische Bremse, mit einem Handhebel auf dem Traktor betätigt.

ANM. - Um einen ausgeglichenen Antrieb des Traktors und des Triebachsanhängers zu sichern, müssen die Räder beider Fahrzeuge gleich hoch sein. Das Ausgleichgetriebe des Anhängers ist bereits so ausgelegt, dass es eine gewisse Nacheilung ergibt.

Zum Ankuppeln der Anhänger «C58» und «C59» muss die Anhängervorrichtung am Traktor so eingestellt werden, wie Abb. 35 zeigt.

Nach dem Ankuppeln des Anhängers muss der Stecker der Anhänger-Beleuchtungsanlage in die Steckdose **D** (Abb. 36) am Traktor und der Handbremshebel in den Renkverschluss **F** eingesteckt werden.



Aratri e assolcatori

Porta aratri modello « **P 13** » (fig. 37) e modello « **PH 17** » (fig. 38) con attacco a due punti. La loro applicazione alla trattrice, uguale per entrambi i modelli, si effettua come illustrato in figg. 37 e 38. Gli aratri della serie « **PH17** » sono dotati di spostamento laterale a destra e sono più adatti per le potenze medio-superiori. Tenere presente che i tiranti di sollevamento **A** e **B** (figg. 37 e 38) nella parte superiore vanno fissati nel primo foro in alto.

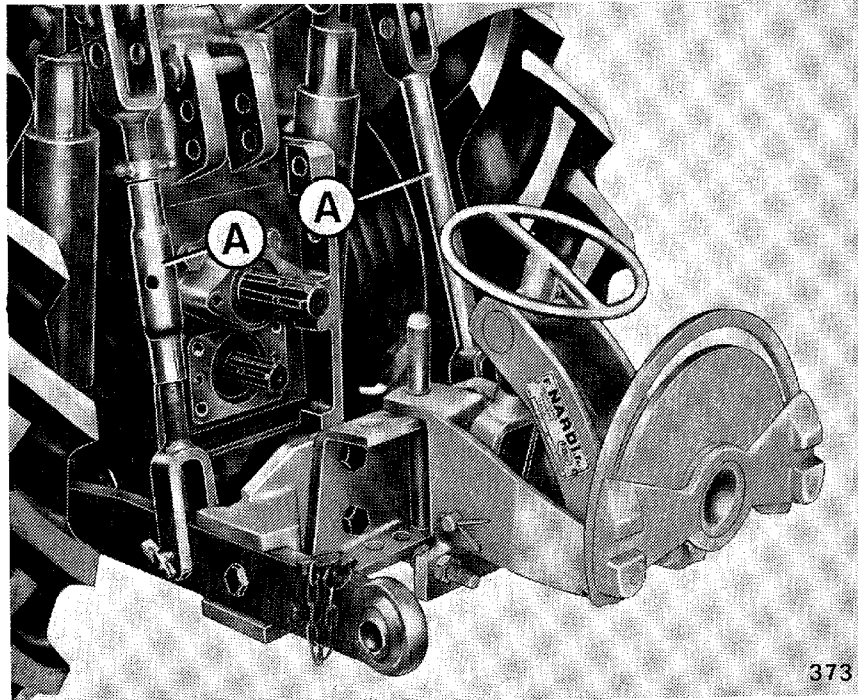

37

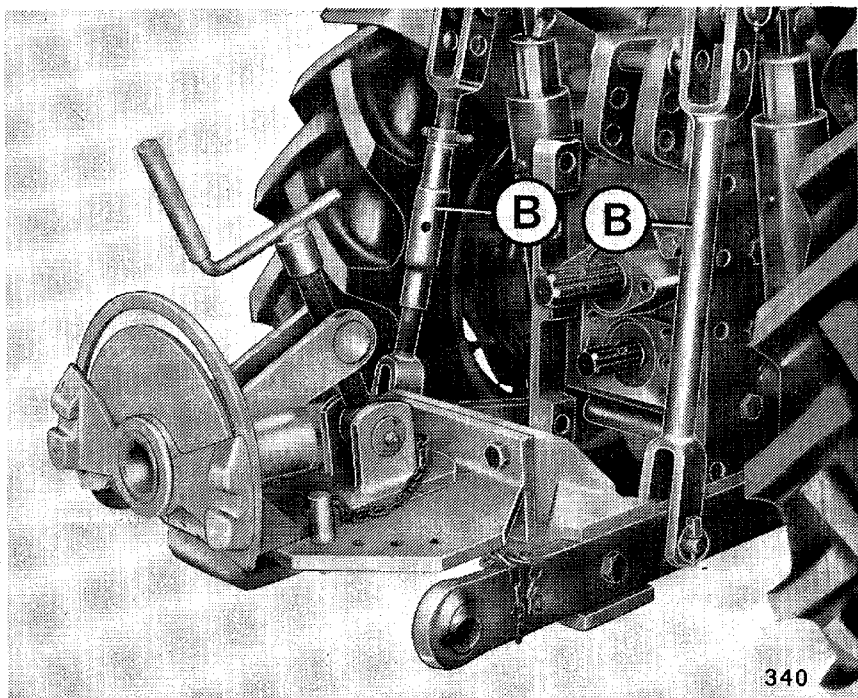

38

Qui di seguito illustriamo alcuni degli svariati tipi di aratri e assolcatori che si possono applicare ai porta aratri «**P13**» e «**PH17**».

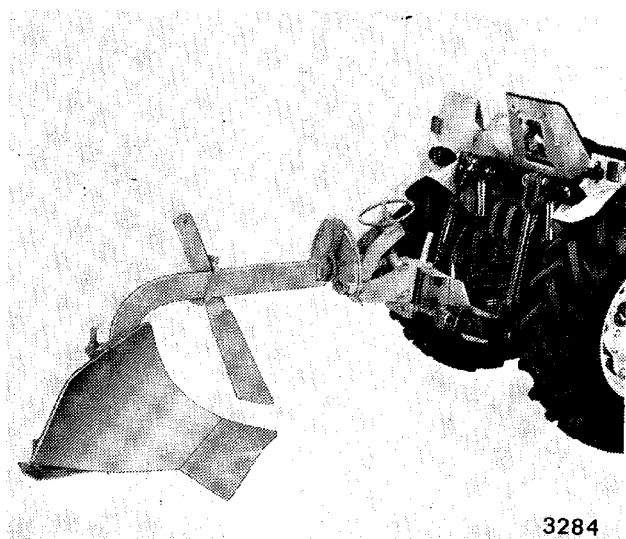

39

Aratro monovomere modello «**MP13**» (fig. 39).

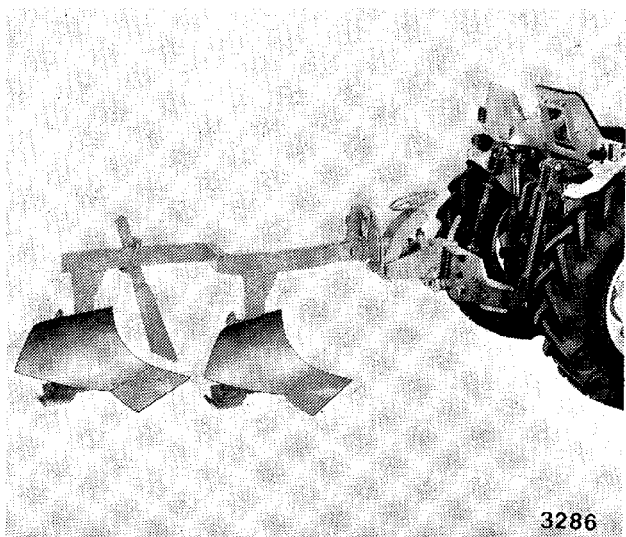

40

Aratro bivomere modello «**BP13**» (fig. 40).

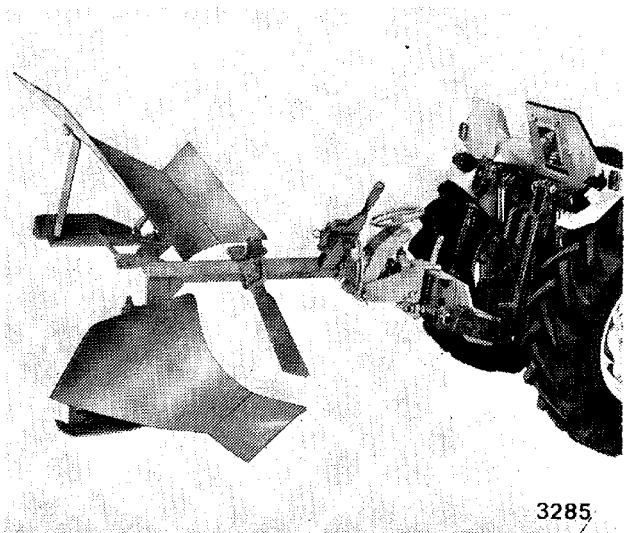

41

Aratro voltaorecchio a 90° modello «**DP13**» (fig. 41).

Aratro monovomere modello
«**MPH17**» (fig. 42).

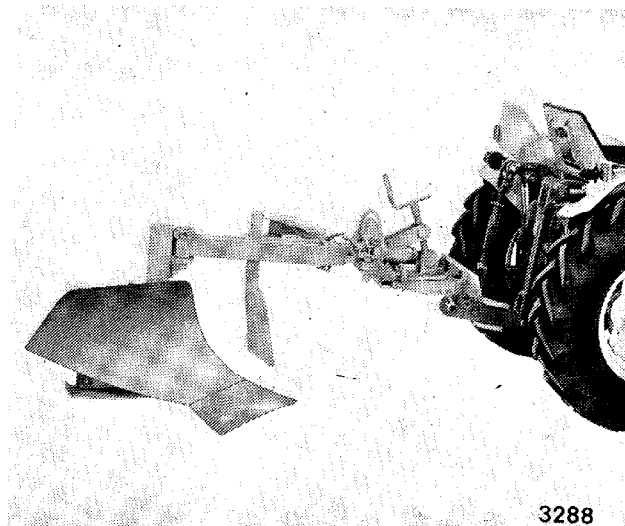

3288

42

Aratro bivomere modello «**BPH17**»
(fig. 43).

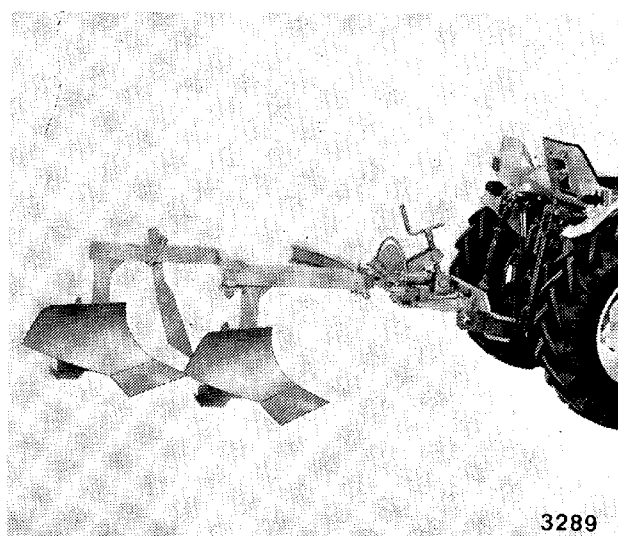

3289

43

Aratro voltaorecchio a 180° modello
«**ZPH17**» (fig. 44).

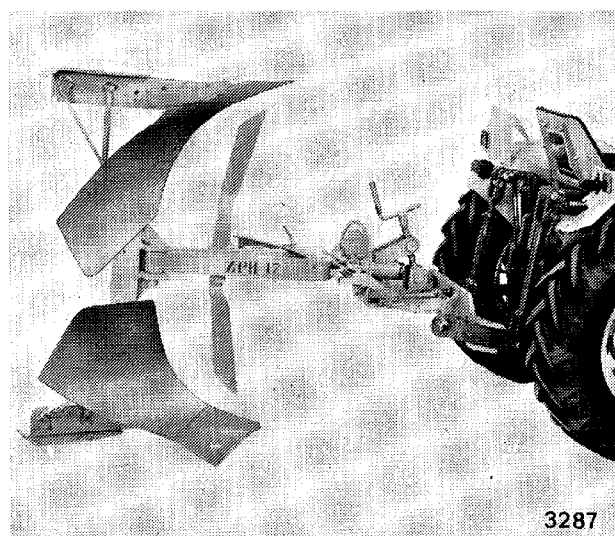

3287

44

Inoltre si può applicare alla trattrice il porta aratri universale modello «**2PS20**» (fig. 45) con attacco a due punti e spostamento bilaterale dei corpi operatori, adatto per le potenze medio-superiori.

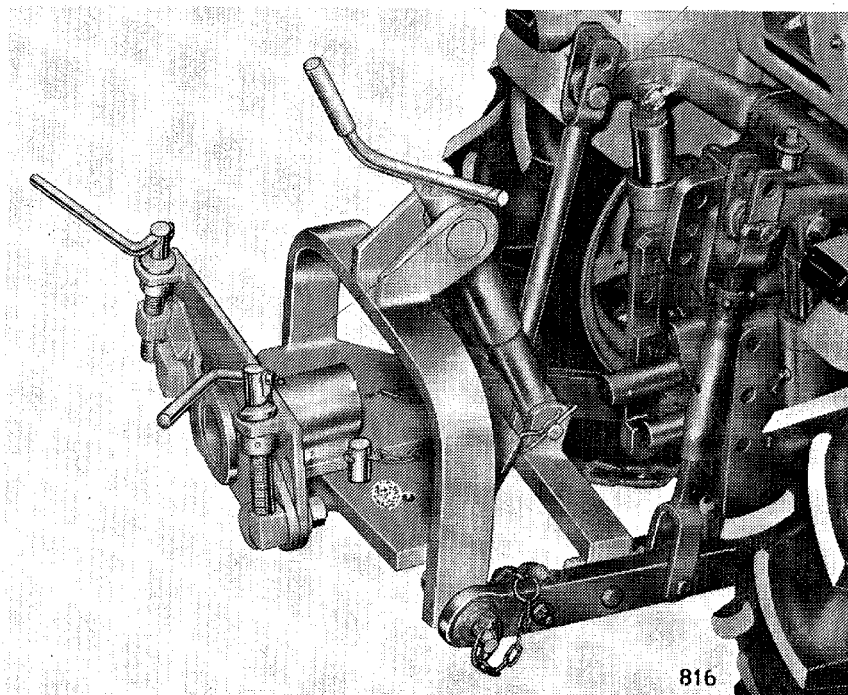

45

Qui di seguito illustriamo i vari tipi di aratri che si possono applicare:

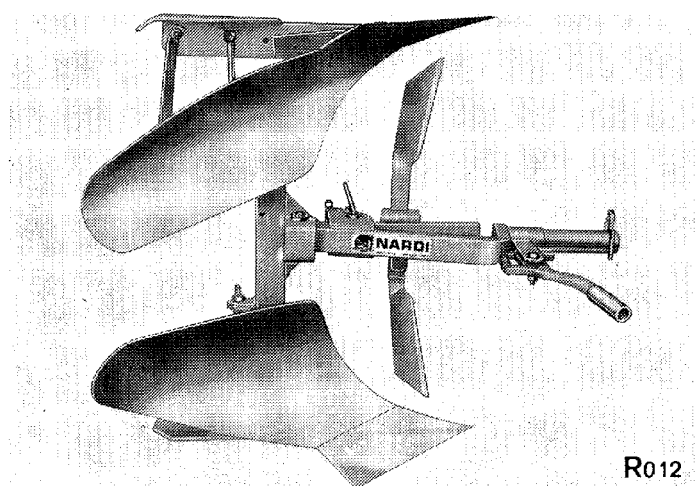

46

Aratro voltaorecchio a 180° completo di bure a settore corpo normale modello «**Z2PS20**». (fig. 46).

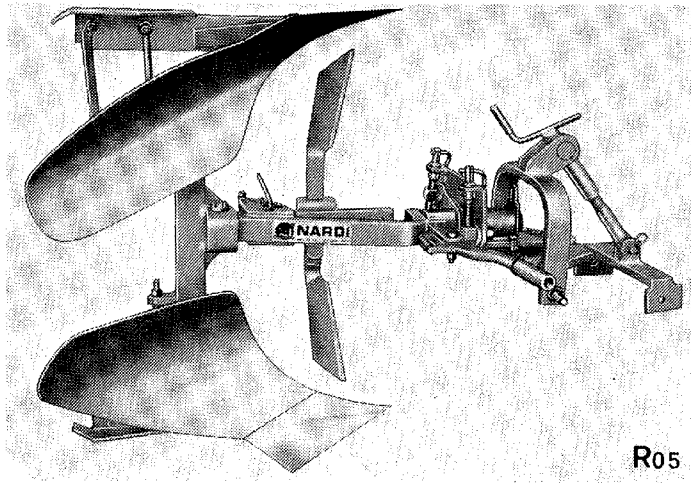

47

Applicazione aratro voltaorecchio a 180° «**Z2PS20**» su porta aratri universale «**2PS20**». (fig. 47).

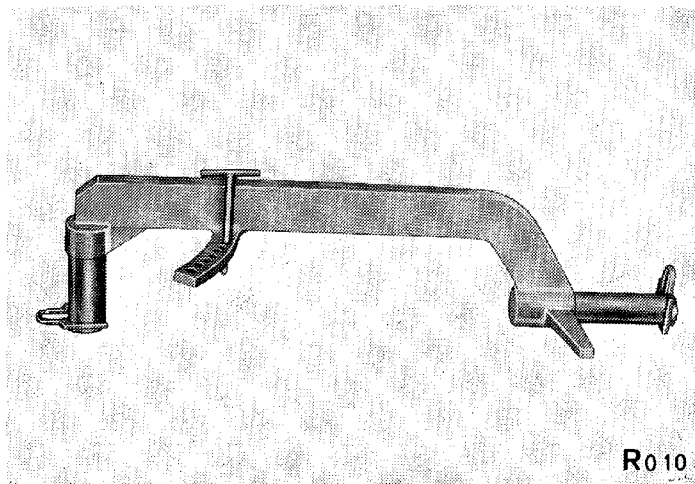

48

Bure a settore per porta aratri universale «**2PS20**», per corpi di mono e bivomere, normali e a scalpello (fig. 48).

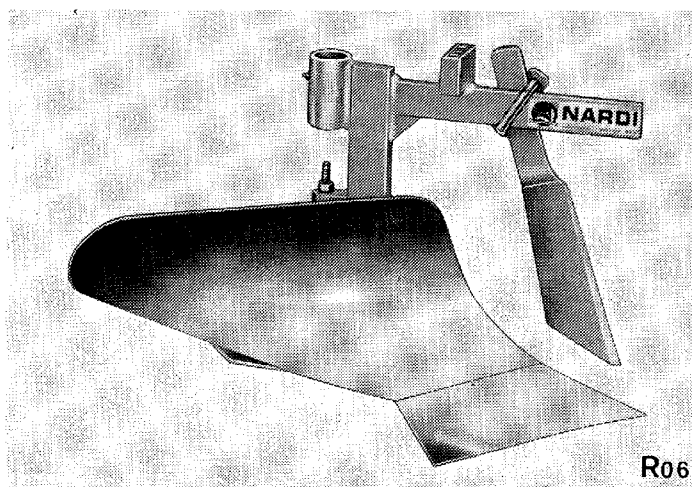

49

Corpo aratro monovomere normale modello «**M2PS20**» accoppiabile al «**2PS20**» (fig. 49).

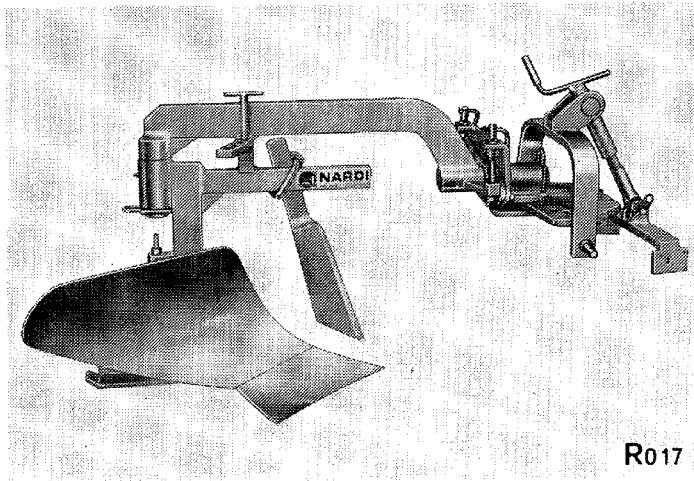

50

Applicazione corpo aratro monovomere «**M2PS20**» al porta aratri universale «**2PS20**» mediante bure a settore di fig. 48.

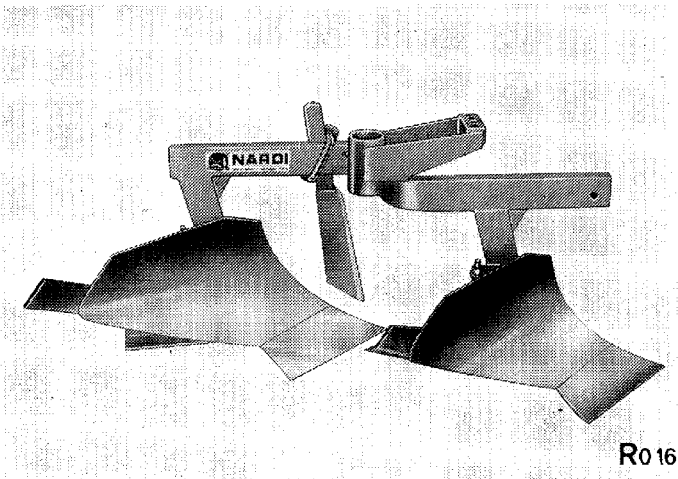

51

Corpo aratro bivomere normale modello «**B2PS20**» accoppiabile al «**2PS20**».

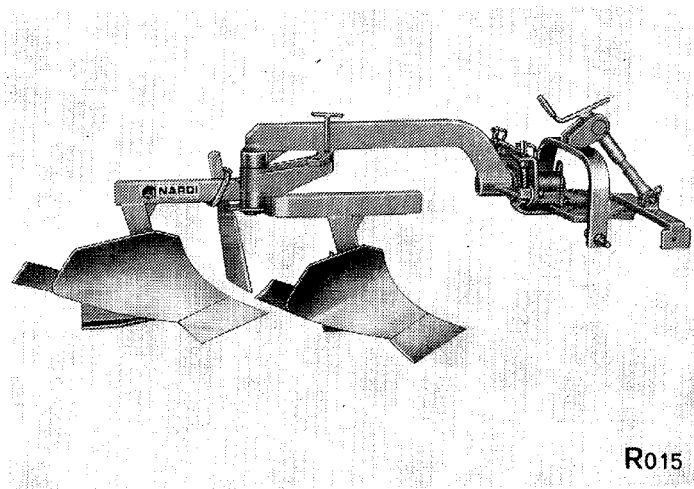

52

Applicazione corpo aratro bivomere «**B2PS20**» al porta aratri universale «**2PS20**» mediante bure a settore di fig. 48.



Charrues et billonneuses

Porte-charrues mod. «**P13**» (fig. 37) et mod. «**PH17**» (fig. 38) avec attelage à deux points. La fixation au tracteur, identique pour les deux modèles, se fait comme indiqué sur les figures 37 et 38. Les charrues de la série «**PH17**» comportent un système de déplacement latéral, à droite; elles sont mieux indiquées pour des puissances moyennes-supérieures.

Se rappeler que les tirants de relevage **A** et **B** (fig. 37 et 38) dans la partie supérieure doivent être brochés au premier trou en haut.

Voici quelques types de charrues et de billonneuses qui peuvent être appliquées aux porte-charrues «**P13**» et «**PH17**».

Charrue monosoc mod. «**MP13**» (fig. 39).

Charrue bisoc mod. «**BP13**» (fig. 40).

Brabant double à 90° mod. «**DP13**» (fig. 41).

Charrue monosoc mod. «**MPH17**» (fig. 42).

Charrue bisoc mod. «**BPH17**» (fig. 43).

Brabant double à 180° mod. «**ZPH17**» (fig. 44).

De plus, on peut appliquer au tracteur le porte-charrues universel mod. «**2PS20**» (fig. 45) avec attelage à deux points et déplacement bilatéral des corps opérateurs, indiqué pour des puissances moyennes-supérieures.

Ici sont illustrés les différents types de charrues qui peuvent être utilisés:

Brabant double à 180° avec age à secteur corps standard mod. «**Z2PS20**» (fig. 46).

Brabant double à 180° «**Z2PS20**» sur porte-charrues universel «**2PS20**» (fig. 47).

Age à secteur pour porte-charrues universel «**2PS20**», pour corps de monosoc et de bisoc, standard et à ciseau (fig. 48).

Corps de charrue monosoc standard mod. «**M2PS20**» applicable au «**2PS20**» (fig. 49).

Application du corps de charrue monosoc «**M2PS20**» au porte-charrues universel «**2PS20**» au moyen de l'age à secteur de la fig. 48 (fig. 50).

Corps de charrue bisoc standard mod. «**B2PS20**» applicable au «**2PS20**» (fig. 51).

Application du corps de charrue bisoc «**B2PS20**» au porte-charrues universel «**2PS20**» au moyen de l'age à secteur de la fig. 48 (fig. 52).



Ploughs and Furrowers

Model «**P13**» (fig. 37) and model «**PH17**» (fig. 38) plough bars with two-point hitch.

Both models are attached to the tractor in the same way as shown on figs. 37 and 38. «**PH17**» series ploughs can be displaced to right and are fit for middle-high powers. Bear in mind that the upper parts of lift rods **A** and **B** (fig. 37 and 38) are to be secured in the uppermost hole.

The following pictures illustrate some of the different types of ploughs and furrowers that can be attached to the plough «**P13**» and «**PH17**» hitches.

Single-share plough mod. «**MP13**» (fig. 39).

Double-share plough mod. «**BP13**» (fig. 40).

90° turn-wrest plough mod. «**DP13**» (fig. 41).

Single-share plough mod. «**MPH17**» (fig. 42).

Double-share plough mod. «**BPH17**» (fig. 43).

180° turn-wrest plough mod. «**ZPH17**» (fig. 44).

The tractor can also be equipped with the universal plough bar mod. «**2PS20**» (fig. 45) with two-point hitch and bilateral shifting of the working bodies, which is fit for middle-high powers.

The following pictures illustrate the various types of ploughs that can be attached to the tractor.

180° turn-wrest plough, complete with normal body, sector beam mod. «**Z2PS20**» (fig. 46).

Hitching 180° turn-wrest plough «**Z2PS20**» to universal plough bar «**2PS20**» (fig. 47).

Sector beam for universal plough bar «**2PS20**», for single and double-share plough bodies, standard and chisel types (fig. 48).

Standard body, single-share plough mod. «**M2PS20**» attachable to «**2PS20**» (fig. 49).

Mount for single-share plough body «**M2PS20**» to universal plough bar «**2PS20**» with sector beam of fig. 48 (fig. 50).

Double-share, standard body plough mod. «**B2PS20**» attachable to «**2PS20**» (fig. 51).

Mount for double-share plough body «**B2PS20**» to universal plough bar «**2PS20**» with sectors beam of fig. 48 (fig. 52).



Arados y surcadores

Porta-arados mod. «**P13**» (fig. 37) y mod. «**PH17**» (fig. 38) con enganche por tres puntos. Su aplicación al tractor, que es igual para ambos modelos, se representa en las figs. 37 y 38. Como los arados de la serie «**PH17**» tienen la propiedad de correrse hacia la derecha son más aptos para las potencias medio-superiores.

Ténga en cuenta que los brazos de elevación **A** y **B** (figs. 37 y 38), se unen por su parte alta en el primer agujero que está arriba.

A continuación se representan algunos de los muchos arados y surcadores que pueden aplicarse a los porta-arados «**P13**» y «**PH17**».

Arado monosurco mod. «**MP13**» (fig. 39).

Arado bisurco mod. «**BP13**» (fig. 40).

Arado giratorio de 90° mod. «**DP13**» (fig. 41).

Arado monosurco mod. «**MPH17**» (fig. 42).

Arado bisurco mod. «**BPH17**» (fig. 43).

Arado giratorio de 180° mod. «**ZPH17**» (fig. 44).

Además, se puede aplicar al tractor el porta-arados universal mod. «**2PS20**» (fig. 45), con enganche por dos puntos y movimiento bilateral de los cuerpos operativos, apto para las potencias medio-superiores.

A continuación, se representan los diversos tipos de arados que pueden aplicarse al tractor.

Arado giratorio de 180° con cama de sector y cuerpo normal mod. «**Z2PS20**» (fig. 46).

Aplicación de arado giratorio de 180° mod. «**Z2PS20**» al porta-arados universal mod. «**2PS20**» (fig. 47).

Cama de sector para porta-arados universal mod. «**2PS20**» para cuerpos de monosurco y bisurco, normales y con formón (fig. 48).

Cuerpo de arado monosurco normal mod. «**M2PS20**», acoplable al mod. «**2PS20**» (fig. 49).

Aplicación del cuerpo de arado monosurco «**M2PS20**» al porta-arados universal «**2PS20**» mediante cama de sector de la fig. 48 (fig. 50).

Cuerpo de arado bisurco normal mod. «**B2PS20**» acoplable al mod. «**2PS20**» (fig. 51).

Aplicación del cuerpo de arado bisurco mod. «**B2PS20**» al porta-arados universal mod. «**2PS20**» mediante cama de sector de la fig. 48 (fig. 52).



Pflüge und Furchenzieher

Pflugträger Typ «**P13**» (Abb. 37) und Typ «**PH17**» (Abb. 38) mit Zwei-Punkt-Aufhängung. Aus Abb. 37 und 38 ist zu ersehen, wie diese zwei Pflugträger am Traktor befestigt werden. Die Pflüge der Baureihe «**PH17**» sind mit seitlicher Rechtsverstellung versehen und für mittel-höhere Leistungen mehr geeignet.

Darauf achten, dass die zwei Hubstreben **A** und **B** (Abb. 37 u. 38) oben im oberen Loch einstecken sind.

Nachstehend werden einige der zahlreichen Pflüge und Furchenzieher vorgestellt, die an den Pflugträgern «**P13**» und «**PH17**» montiert werden können.

Einscharpflug Typ «**MP13**» (Abb. 39).

Zweischarpflug Typ «**BP13**» (Abb. 40).

Anbauwinkeldrehpflug Typ «**DP13**» (Abb. 41).

Einscharpflug Typ «**MPH17**» (Abb. 42).

Zweischarpflug Typ «**BPH17**» (Abb. 43).

Anbauvoldrehpflug Typ «**ZPH17**» (Abb. 44).

Es ist ausserdem möglich, am Traktor den Universal-Pflugträger Typ «**2PS20**» mit Zwei-Punkt-Aufhängung und beidseitig verstellbaren Pflugkörpern zu montieren (Abb. 45); dieser Pflugträger ist für mittel-hohe Leistungen geeignet.

Nachstehend einige einsetzbare Pflugtypen:

Anbauvoldrehpflug komplett mit Segmentgrindel und Normalkörper Typ «**Z2PS20**» (Abb. 46).

Anbauvoldrehpflug «**Z2PS20**» mit Universal-Pflugträger «**2PS20**» (Abb. 47).

Segmentgrindel für Universal-Pflugträger «**2PS20**» für ein- und zweischarigen Pflugkörper mit Normal- und Meisselschar (Abb. 48).

Normaler Einscharpflugkörper Typ «**M2PS20**», anbaubar am «**2PS20**» (Abb. 49).

Anbau des Einscharpflugkörpers «**M2PS20**» am Universal-Pflugträger «**2PS20**» mit Segmentgrindel nach Abb. 48 (Abb. 50).

Normaler Zweischarpflugkörper Typ «**B2PS20**», am «**2PS20**» anbaubar (Abb. 51).

Anbau des Zweischarpflugkörpers «**B2PS20**» am Universal-Pflugträger «**2PS20**» mit Segmentgrindel nach Abb. 48 (Abb. 52).



Attrezzi per aratura

In fig. 53 illustriamo uno degli svariati modelli di attrezzature che si possono applicare alla trattrice senza l'ausilio del porta attrezzi, con l'attacco a 3 punti. La figura mostra un coltivatore a cinque denti registrabili ed elastici e una coppia di ruotini di profondità. La larghezza di lavoro è di **120** cm.

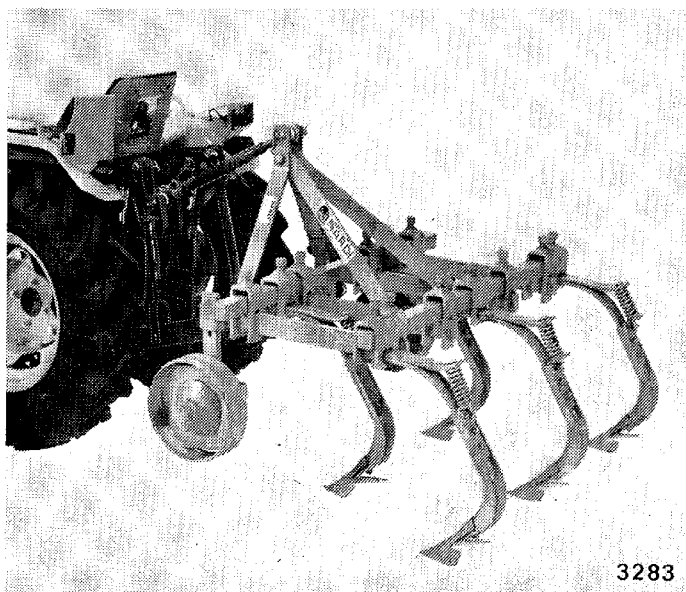

53



Outils pour le labourage

La fig. 53 illustre un des différents modèles d'équipements, pouvant être appliqués au tracteur sans avoir recours au porte-outils, avec l'attelage à 3 points. La figure montre un cultivateur à cinq dents réglables et élastiques et une paire de roues de jauge.
Largeur de travail **120** cm.



Ploughing Equipment

Fig. 53 illustrates one of the many different models of equipment that can be attached to the tractor without using the implement bar with 3-point hitch.
The figure shows a cultivator with five adjustable spring tines and a pair of depth wheels. Its working width is **120** cm.



Útiles para aradura

La fig. 53 representa uno de los muchos modelos de aperos que pueden aplicarse al tractor sin la ayuda del porta-útiles, mediante enganche por tres puntos.
La figura representa un cultivador de cinco dientes regulables de muelle y una pareja de ruedas de apoyo. La anchura de laboreo es de **120** cm.



Geräte für Bodenbearbeitung

Abb. 53 zeigt eines der zahlreichen Geräte, die mit der Drei-Punkt-Aufhängung ohne Zuhilfenahme des Geräteträgers am Traktor angebaut werden können.
Gezeigt ist hier ein Grubber mit fünf und verstellbaren Federzinken sowie mit zwei Tasträdern.
Arbeitsbreite **120** cm.



Impianti di irrorazione

Gruppo di irrorazione (fig. 54) comprendente:

- Fusto in vetroresina portato, attacco a tre punti, capacità 200 litri con pompa irroratrice tipo «**AR 50**» - $50 \text{ dm}^3/1'$ a 40 bar, completo di giunto cardanico, tubi di aspirazione, scarico e filtro.
 - Barra irrorante a due archi regolabili aventi ciascuno tre getti orientabili e registrabili oppure due lance a leva regolabili con 10 m di tubo in gomma.
- Per spargere liquidi diserbanti è sufficiente sostituire la barra irrorante con l'apposita barra diserbante da 6 m snodata in tre pezzi e completa di 12 getti.

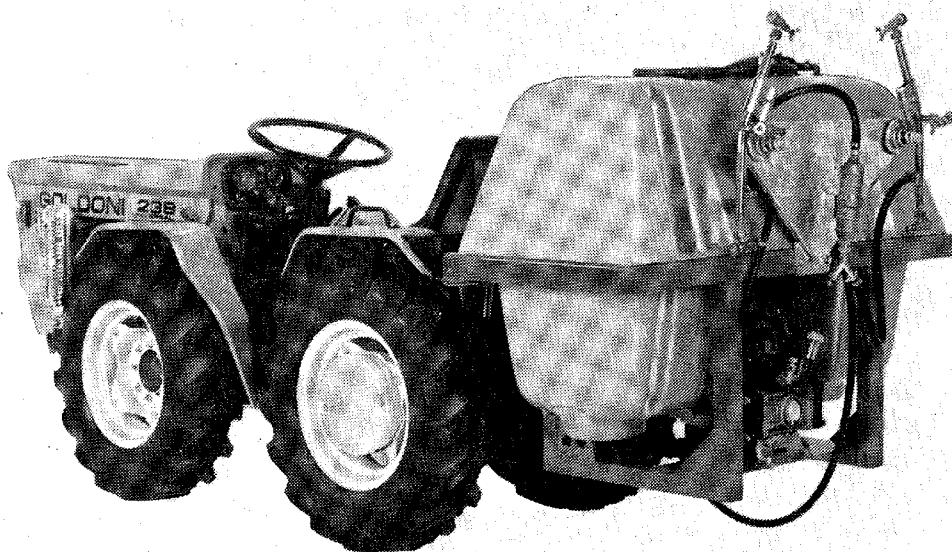

5757

54

Per l'applicazione del fusto alla trattrice occorre innanzitutto togliere il gancio di traino e il braccio 3° punto; collegare gli attacchi del fusto **A** (fig. 55) ai bracci inferiori del sollevatore, fissare il braccio **B** nella parte più alta del carter sollevatore della trattrice, infine, montare il giunto cardanico.

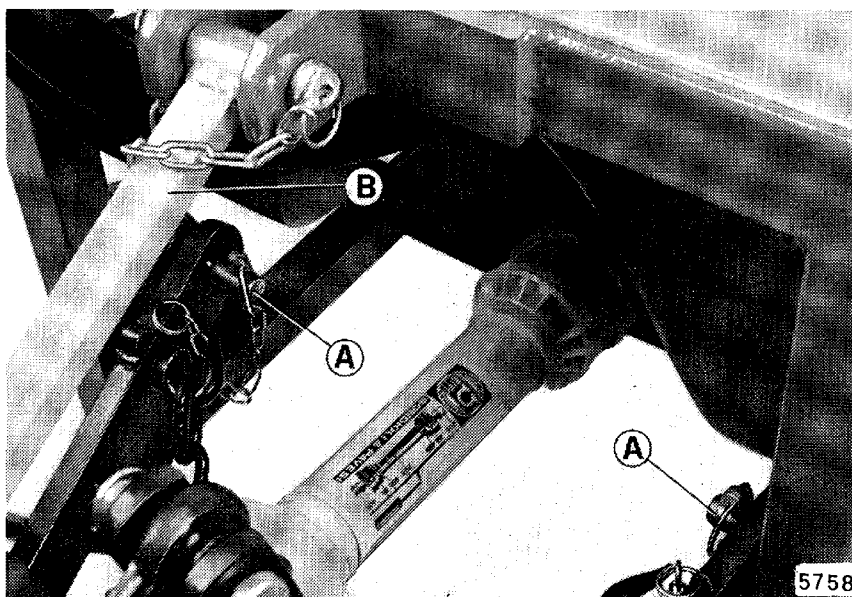

5758

55



Dispositifs de pulvérisation

Groupe pulvérisateur (fig. 54) comprenant:

- Citerne en verre-résine portée, attelage 3 points, capacité 200 litres, avec pompe d'arrosage type «**AR50**» - débit 50 dm³/mn à 40 bars, complète de joint à cardan, tuyaux d'aspiration et de décharge, filtre.
- Barre de pulvérisation à deux arcs réglables, comportant chacun 3 gicleurs orientables et réglables, ou bien 2 lances à levier réglables avec 10 m de tuyau en caoutchouc.

Pour répandre des desherbants liquides il suffit de remplacer la barre de pulvérisation par la barre spéciale de 6 m, articulée en 3 pièces et dotée de 12 gicleurs.

Pour monter la citerne sur le tracteur, il faut d'abord déposer le crochet d'attelage et le bras de 3^{me} point, puis fixer les attaches de la citerne **A** (fig. 55) aux bras inférieurs du relevage et brocher le bras **B** au sommet du carter du relevage; monter finalement le joint à cardan.



Spraying equipment

Spraying unit (fig. 54) consisting of:

- Fiberglass tank plus cradle with 3-point linkage, capacity 200 litres, «**AR50**» type, spray pump flow = 50 dm³ per minute at 40 bar; complete with universal joint, intake hoses, drain cock and filter.
- Spray bar with double, adjustable arcs, each having 3 adjustable jets, or else 2 spray gun units (adjustable) with 10-m. rubber hose.

For weed-killing operations, just replace the current spray bar with the special three-piece, 6 m long, 12 jet bar.

When fitting up the tank to the tractor, first of all remove the towing hook and 3rd link point arm.. Connect the tank mountings **A** (fig. 55) to the two lower tractor lifting-arms, then mount arm **B** to the topmost part of the lifting-gear casing. Lastly, hook up the universal joint.



Equipo rociador

El grupo rociador (fig. 54) comprende:

- El depósito de vitrorresina suspendido por tres puntos, de 200 litros de capacidad, con bomba de riego mod. «**AR50**», caudal $50 \text{ dm}^3/1'$ a 40 bar, con junta cardán, tubos de aspiración y de presión y filtro.
- Barra rociadora de dos arcos regulables, cada uno con tres toberas orientables y regulables, o bien dos lanzas de palanca regulables con manguera de goma de 10 m.

Para rociar líquidos matahierbas, cambie la barra rociadora con la especial barra matahierbas de 6 metros partida en tres piezas y con doce toberas.

Para instalar el depósito en el tractor, quite primero el enganche de remolque y la barra superior del 3° punto, luego sujete los anclajes **A** (fig. 55) del depósito a las barras inferiores del elevador, fije el brazo **B** a la parte más alta del elevador del tractor y termine aplicando la junta cardán.

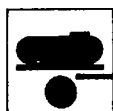

Spritzen

Die Aufbau-Feldspritze (Abb. 54) umfasst:

- Tank aus glasfaserverstärktem Kunstharz mit Drei-Punkt-Aufhängung, 200 Liter Inhalt, mit Spritzpumpe Typ «**AR50**», Fördermenge $50 \text{ dm}^3/\text{min}$ bei 40 bar, komplett mit Kreuzgelenk, Saug- und Abflussschläuchen und Filter.
- Doppelbogen-Spritzbalken mit drei schwenkbaren und einstellbaren Düsen pro Bogen oder zwei Spritzstäben mit 10 m Gummischlauch.

Für Unkrautvernichtungsmittel wird anstelle obigen Spritzbalkens ein solcher von 6 m Länge aus drei angelenkten Teilen, komplett mit 12 Düsen, montiert.

Zum Aufstellen des Tanks auf dem Traktor ist zunächst erforderlich, die Anhängervorrichtung und den Oberlenker abzumontieren. Dann die Tankhalter **A** (Abb. 55) an den Unterlenkern und Strebe **B** an der obersten Stelle des Kraftheberblocks befestigen. Schliesslich Kreuzgelenk anbauen.

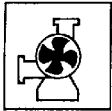

Pompe centrifughe

Pompa centrifuga per irrigazione a scorrimento, con bocche di aspirazione e di mandata $\varnothing 80 \times 65$ mm – portata 700/1600 dm³/1' – prevalenza 47/15 m tipo «**FG 80/U**».

Pompa centrifuga per irrigazione a pioggia, con bocche di aspirazione e di mandata $\varnothing 65 \times 50$ mm – portata 400/1000 dm³/1' – prevalenza 56/37 m tipo «**FG 65/U**» (fig. 56).

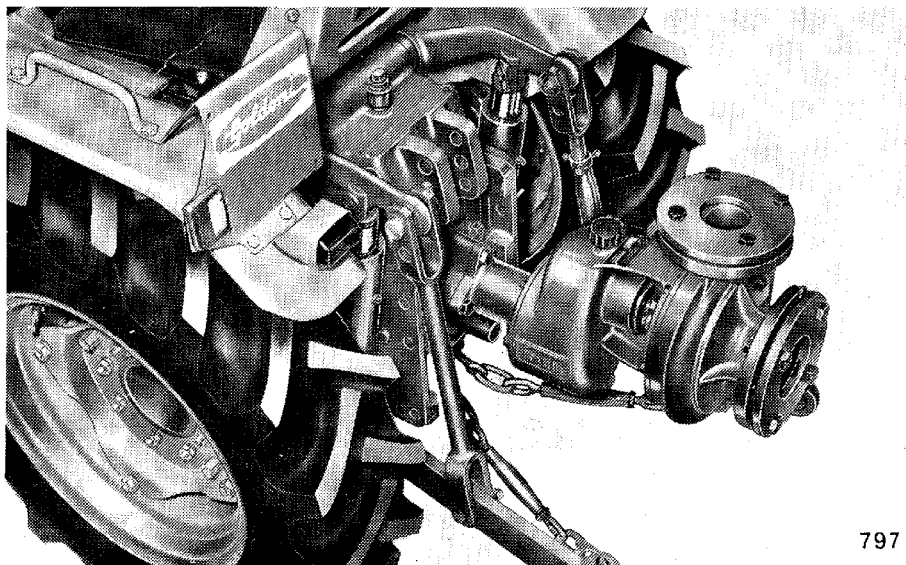

56

N.B. - Le pompe centrifughe vanno applicate alla presa di forza superiore.

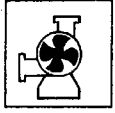

Pompes centrifuges

Pompe centrifuge pour l'irrigation par ruissellement, avec tubulures d'aspiration et de refoulement \varnothing 80 x 65 mm - débit 700/1600 dm³/mn - hauteur d'élévation 47/15 m, type «**FG80/U**».

Pompe centrifuge pour l'irrigation par arrosage, avec tubulures d'aspiration et de refoulement \varnothing 65 x 50 mm - débit 400/1000 dm³/mn - hauteur d'élévation 56/37 m, type «**FG65/U**» (fig. 56).

N.B. - Les pompes centrifuges doivent être couplées à la prise de force supérieure.

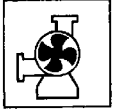

Centrifugal pumps

For irrigation the following types of pumps can be mounted:

- Centrifugal pump, for ditch irrigation, with 80 x 65 mm dia intake and outlet, capacity 700/1600 dm³/min, head 47/15 m for «**FG80/U**» type pumps.
- Centrifugal sprinkler pump with 65 x 50 mm dia capacity 400/1000 dm³/min, head 56/37 m, for «**FG65/U**» type pumps (fig. 56).

N.B. - Centrifugal pumps are to be attached to the upper PTO.

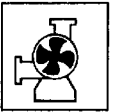

Bombas centrífugas

Bomba centrífuga para irrigación con bocas de aspiración y de presión de \varnothing = 80 x 65 mm; caudal 700 a 1600 dm³/1'; elevación 47/15 m; mod. «**FG80/U**».

Bomba centrífuga para lluvia artificial, con bocas de aspiración y de presión de \varnothing = 65 x 50 mm; caudal 400 a 1000 dm³/1'; elevación 56/37 m; mod. «**FG65/U**» (fig. 56).

N.B. - Las bombas centrífugas se enlazan a la toma de fuerza superior.



Kreiselpumpen

- Kreiselpumpe für Überstauungsbewässerung mit Saug- und Druckstutzen von 80 x 65 mm \varnothing - Fördermenge 700/1600 dm³/min - Förderhöhe 47/15 m - Typ «**FG80/U**».
- Kreiselpumpe für Beregnung mit Saug- und Druckstutzen von 65 x 50 mm \varnothing - Fördermenge 400/1000 dm³/min - Förderhöhe 56/37 m - Typ «**FG65/U**» (Abb. 56).

ANM. - Diese Kreiselpumpen müssen über die obere Zapfwelle angetrieben werden.

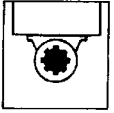

Preso di forza anteriore

Preso di forza anteriore a due velocità indipendenti con rotazione in senso orario (fig. 57).

(Si fornisce soltanto al momento della preparazione della macchina).

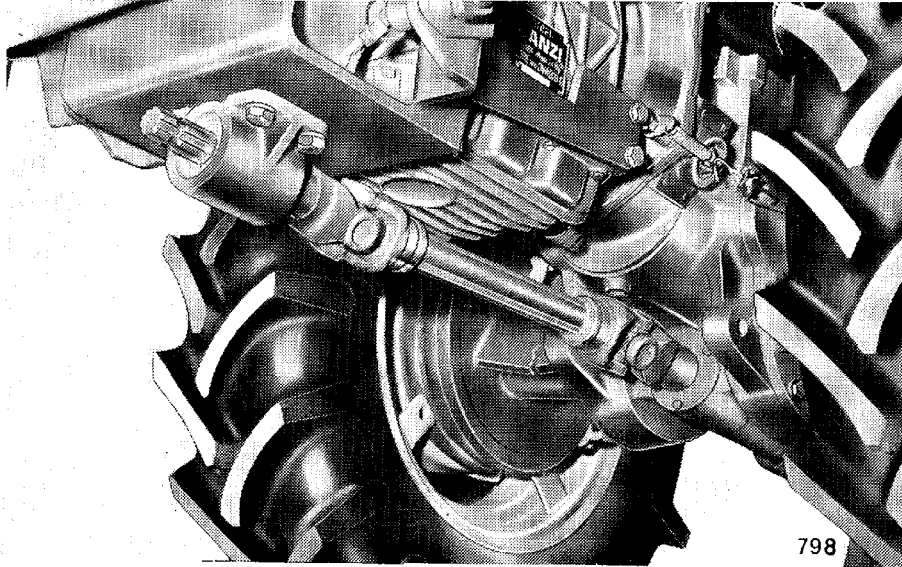

57

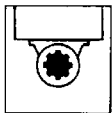

Prise de force avant

Prise de force avant à 2 vitesses indépendantes, avec rotation dans le sens des aiguilles d'une montre (fig. 57).
(Exclusivement montée à la demande lors de la construction du tracteur).

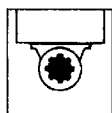

Front PTO

Two independent speeds, with clockwise rotation (fig. 57) (supplied on request and mounted during tractor assembling).

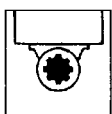

Toma de fuerza anterior

Es del tipo de dos velocidades independientes y su giro es a derechas (fig. 57).
(Se entrega tan sólo en el acto de preparar la máquina).

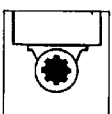

Vordere Zapfwelle

Die vordere, rechtsdrehende Zapfwelle ist als Zapfwelle mit zwei Drehzahlstufen ausgebildet (Abb. 57).
(Der nachträgliche Einbau dieser Zapfwelle ist nicht möglich).

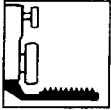

Falciatrice laterale

Falciatrice laterale completa di barra falciante da 138 cm mod. «**F.M. 860**» (fig. 58).

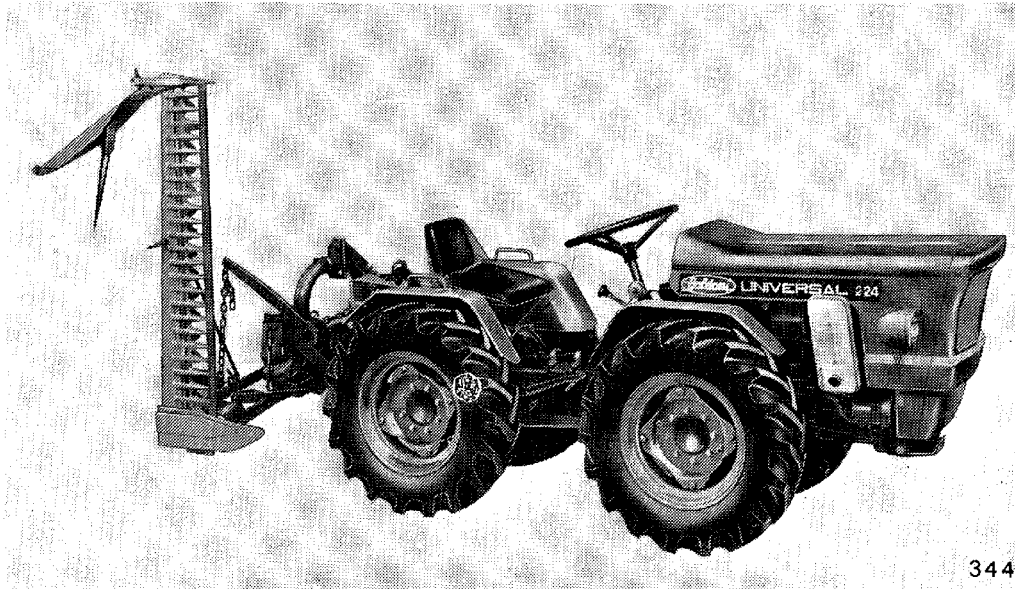

58

Per il corretto montaggio della falciatrice laterale servirsi dello schema in dotazione da ognuna di esse e, a montaggio ultimato, ricordarsi di applicare e mettere in tensione le catene **C** (fig. 59) in modo da eliminare gli scuotimenti laterali dell'attrezzo.

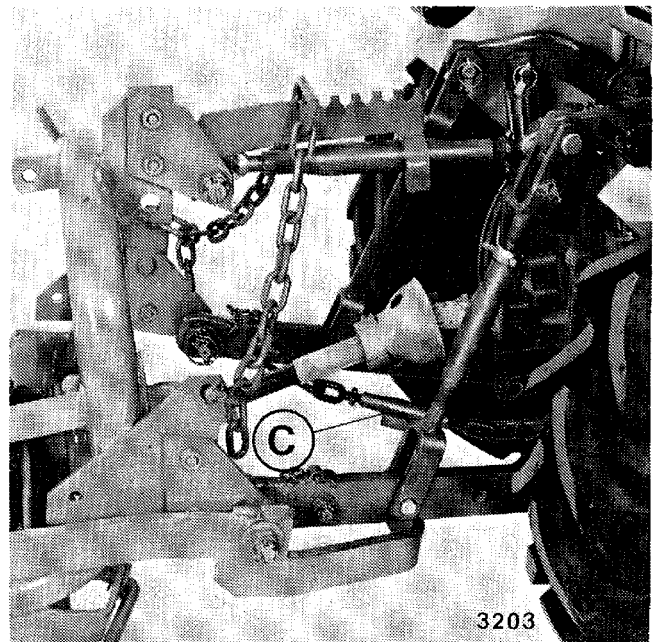

59

Importante: questa operazione va eseguita con il sollevatore nella posizione più alta.

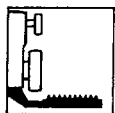

Faucheuse latérale

Faucheuse latérale complète de barre de coupe de 138 cm mod. «**F.M.860**» (fig. 58).

Pour le montage correct de la faucheuse latérale, se reporter au schéma fourni avec chaque faucheuse; une fois le montage terminé, appliquer et bander les chaînes **C** (fig. 59) de façon à éliminer le débattement latéral de l'outil.

Important: Pour cette opération, le relevage doit se trouver dans sa position la plus haute.

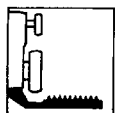

Side Mower

Model «**F.M.860**», complete with 138 cm cutting bar can be attached to the rear of the tractor (fig. 58).

For correct mounting fo the side mower, follow instruction supplied with each implement. Upon completion of mounting, remember to attach and tighten chain **C** (fig. 59) to prevent side swings of the mower.

Important: This operation should be done with the swings in uppermost position.

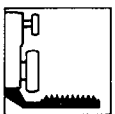

Segadora lateral

Segadora con barra lateral de 138 cm, mod. «**F.M.860**» (fig. 58).

Para el correcto montaje de la segadora lateral atienda al esquema que acompaña cada unidad, y una vez concluído el montaje no se olvide de aplicar y poner en tensión las cadenas **C** (fig. 59) para prevenir las oscilaciones laterales del útil.

¡Importante!: Para esta operación sujete el elevador en su posición más alta.

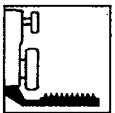

Seiten-Anbaumähwerk

Es ist mit Mähbalken von 138 cm Typ «**F.M.860**» (Abb. 58) versehen.

Zur Sicherung eines einwandfreien Anbaus des Mähwerks muss man sich an den mitgelieferten Montageplan halten. Nach erfolgtem Anbau müssen die Ketten **C** (Abb. 59) montiert und gespannt werden, um das seitliche Ausschwingen des Geräts zu vermeiden.

Wichtig: Das Spannen der Ketten ist bei vollkommen hochgezogenem Kraftheber vorzunehmen.

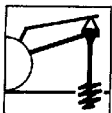

Trivella

Trivella con corpi perforanti di diametro **20 - 30 - 40** cm (fig. 60).
(per l'applicazione vedere fig. 61).

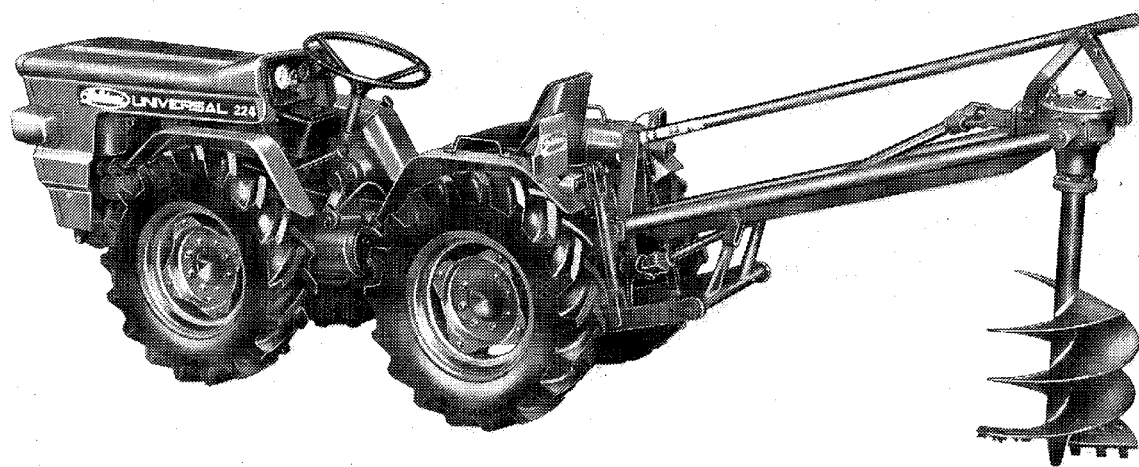

364

60

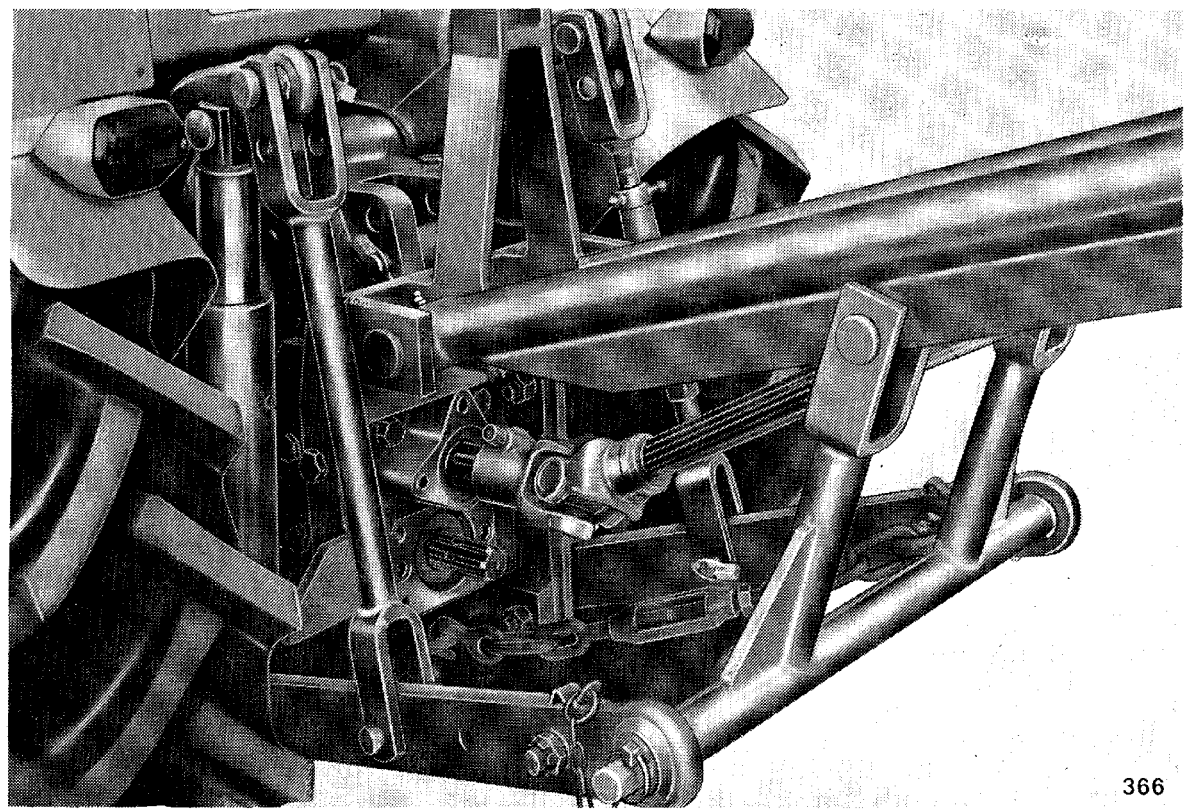

366

61

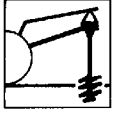

Tarière

Tarière avec perforateurs de **20-30-40** cm de diamètre (fig. 60).
(Pour son montage voir la fig. 61).

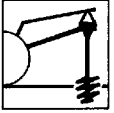

Drill

With **20-30-40** cm diameter drill bodies (fig. 60). (See fig. 61 for installation).

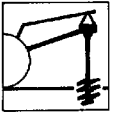

Barrenadora

Puede usarse con barrenas de **20** cm, **30** cm y **40** cm de diámetro (fig. 60).
Para su aplicación, ver la fig. 61.

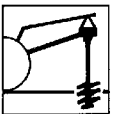

Erdohrer

Der Erdbohrer kann mit Bohrwerkzeugen von **20-30-40** cm Durchmesser geliefert werden
(Abb. 60). (Anbau s. Abb. 61).

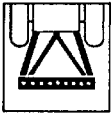

Barra di traino

Barra di traino (fig. 62) con sette diverse posizioni di aggancio. Evitare quegli attrezzi che scaricano sulla barra un eccessivo peso, perché in tal caso si rischierebbe di fare impennare la trattrice. L'altezza da terra della barra si può regolare agendo sulle viti **B**.

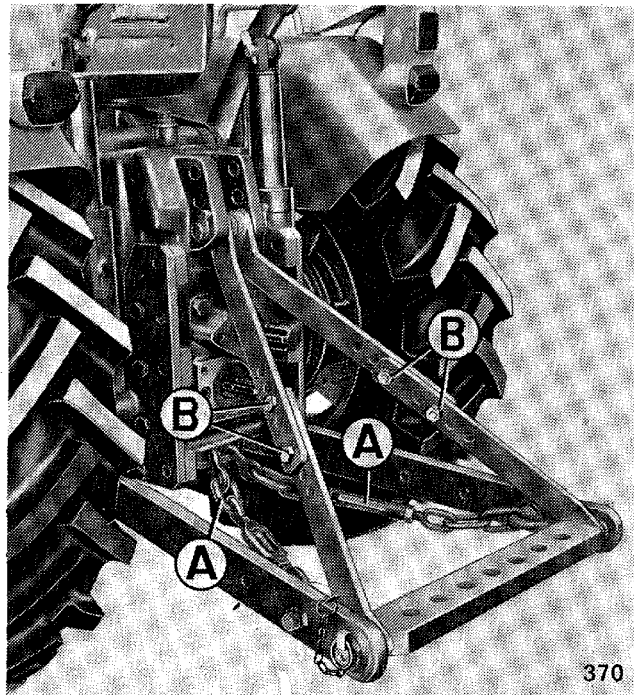

62

N.B. - Ricordarsi sempre di applicare e mettere in tensione le catene «A» nella posizione alta del sollevatore (fig. 62) per evitare eccessive oscillazioni laterali dell'attrezzo trainato. Ricordare inoltre di togliere i tiranti di sollevamento.

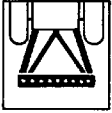

Barre d'attelage

Barre d'attelage (fig. 62) avec 7 positions différentes de montage.

Eviter l'emploi d'outils grevant excessivement sur la barre, au risque de faire cabrer le tracteur.

La hauteur de la barre au-dessus du sol peut être réglée en agissant sur les vis **B**.

N.B. - Rappelez-vous qu'il est nécessaire d'appliquer et de bander les chaînes A, dans la position la plus haute du relevage (fig. 62) de façon à éviter des oscillations latérales excessives de l'outil traîné. De plus, enlever toujours les tirants de relevage.



Draw Bar

The tractor can be equipped with a special draw bar (fig. 62), with seven different hitch positions. Avoid attachments that put too much weight on the bar, as this might cause the tractor to buck. Height of bar from the ground can be adjusted with screws **B**.

N.B. - Remember to put on and stretch chains A, in the up position of the lift (fig. 62) in order to avoid side swinging of the implement being towed. Remove also the lift rods.

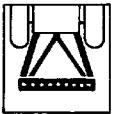

Barra de arrastre

Permite diversas posiciones de enganche (fig. 62), pero evite aquellos aperos que cargan con excesivo peso sobre la barra, puesto que correría peligro de que se empine el tractor. Los tornillos **B** permiten regular la altura de la barra sobre el suelo.

N.B. - Recuerde siempre de aplicar y poner tensos los estabilizadores A en la posición alta del elevador (fig. 62), a fin de prevenir excesivas oscilaciones del apero remolcado. Además, recuerde de quitar los brazos de elevación.

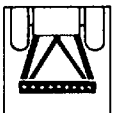

Ackerschiene

Für die Ackerschiene (Abb. 62) gibt es sieben Einstellmöglichkeiten. Es ist möglichst zu vermeiden, Geräte mit zu grosser Stützlast anzukuppeln, sonst könnte sich der Traktor gefährlich aufbäumen. Der Abstand der Ackerschiene vom Boden kann mit den Schrauben **B** eingestellt werden.

ANM. - Vergessen Sie nicht, die Ketten «A» zu montieren und bei vollkommen hochgezogenem Kraftheber zu spannen, um das seitliche Ausschwingen des gezogenen Geräts zu vermeiden. Ausserdem müssen die Hubstreben abmontiert werden.

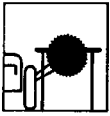

Sega circolare

Sega circolare con disco \varnothing **550** mm completa di pianale e di attacchi.

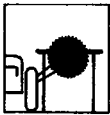

Scie circulaire

Scie circulaire avec disque de **550** mm de diamètre, avec plateau et dispositifs de fixation.

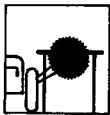

Sierra circular

El diámetro del disco es de **550** mm, y es completa con mesa y acoplamientos.



Circular Saw

With **550** mm dia disc, complete with stand and couplings.



Kreissäge

Die Kreissäge hat einen Durchmesser von **550** mm und wird komplett mit Auflagefläche und Befestigungsteilen geliefert.

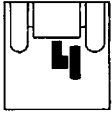

Puleggia

Puleggia a squadra di \varnothing **220** mm.

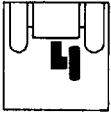

Poulie

Poulie de **220** mm de diamètre, du type en équerre.

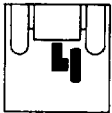

Pulley

220 mm diameter transmission.

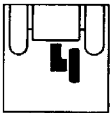

Polea

Tipo cilíndrico de **220** mm de diámetro.

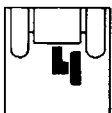

Riemenscheibe

Die lieferbare Riemenscheibe hat einen Durchmesser von **220** mm.

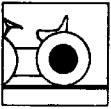

Zavorre

Per ruote 7.50R-16" e 8.25-16" da **30** kg.

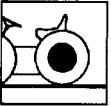

Masses d'alourdissement (lests)

De **30** kg pour roues 7.50R-16" et 8.25-16".

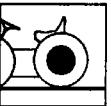

Ballasts

For 7.50R-16" and 8.25-16" wheels; weight = **30** kg.

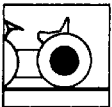

Lastre

Para ruedas 7.50R-16" y 8.25-16" del peso de **30** kg.

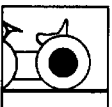

Belastungsgewichte

Die Belastungsgewichte von je **30** kg sind für Räder 7.50R-16" und 8.25-16" geeignet.

CONSIGLI ALL'UTENTE

CONSEILS À L'USAGER

ADVICE TO USER

RECOMENDACIONES PARA EL MANEJO

RATSCHLÄGE FÜR UNSERE KUNDEN

Corretta predisposizione della macchina per le varie operazioni.

Préparation appropriée de la machine aux différentes opérations.

Proper setting of machine for the different jobs.

Preparación apropiada de la máquina para las diversas faenas.

Treffende Einrichtung der Maschine für die verschiedenen Arbeiten.



FRESATURA

Ruote: 7.50R-16" o 8.25-16"

Allargamenti: mettere i dischi in posizione media.

Zavorre: non necessitano, se applicate non creano inconvenienti.

Bloccaggio differenziale: inserito o disinserito a seconda delle esigenze.

Presa di forza: collegarsi alla presa di forza inferiore (applicando la fresa tipo «40» collegarsi alla presa di forza superiore).

Velocità presa di forza: inserire la leva posteriore nella posizione «Normale». Quindi inserire la leva anteriore nella posizione «Ridotta» come prima passata, poi in posizione «Veloce» come seconda passata se il terreno è molto duro. Normalmente si usa la «Veloce».

Velocità di avanzamento: 1^a velocità con terreno duro; 2^a velocità con terreno normale.



ARATURA

Ruote: 7.50R-16" o 8.25-16".

Allargamenti: mettere i dischi in posizione di massima larghezza.

Zavorre: sono indispensabili.

Bloccaggio differenziale: inserito o disinserito a seconda delle esigenze.

Presa di forza: disinserita.

Velocità di avanzamento: 3^a velocità (se il terreno lo permette si può usare anche la 4^a).



TRASPORTO

Nell'applicazione di rimorchi trainati la predisposizione della macchina non ha nessuna importanza; se applichiamo rimorchi motrice osservare le seguenti norme:

Ruote: illustriamo le possibili combinazioni fra le ruote della trattrice e le ruote del rimorchio al fine di avere un esatto rapporto sui giri delle stesse.

trattrice	rimorchio
7.50R-16" (4 p.r.)	7.50R-16" (8 p.r.)
8.25-16" (4 p.r.)	7.50R-16" (8 p.r.)

Presa di forza: collegarsi alla presa di forza superiore.

Velocità di avanzamento: inserire la leva anteriore nella posizione intermedia tra «Ridotta» e «Veloce», ossia in posizione di folle. Quindi inserire la leva posteriore nella posizione «Sincronizzata».



IRRORAZIONE

Ruote: nessuna importanza.

Allargamenti: nessuna importanza.

Zavorre: si rendono necessarie per il traino dei fusti più grossi.

Bloccaggio differenziale: inserito o disinserto a seconda delle esigenze.

Presa di forza: collegarsi alla presa di forza inferiore.

Velocità presa di forza: inserire la leva posteriore nella posizione « Normale » quindi inserire la leva anteriore nella posizione « Ridotta ».

Velocità di avanzamento: in funzione all'acqua antiparassitaria da distribuire.

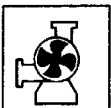

IRRIGAZIONE

Piazzare la macchina in posizione ben stabile, porre la leva riduttore-invertitore marce in posizione « Veloce ».

Presa di forza: collegarsi alla presa di forza superiore.

Velocità presa di forza: inserire la leva posteriore nella posizione « Normale »; quindi inserire la leva anteriore nella posizione « Veloce ».

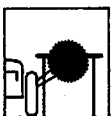

SEGATURA

Piazzare la macchina in posizione ben stabile, porre la leva del riduttore-invertitore marce in una delle posizioni di folle.

Presa di forza: collegarsi alla presa di forza superiore.

Velocità presa di forza: inserire la leva posteriore nella posizione « Normale »; quindi inserire la leva anteriore nella posizione « Ridotta » o « Veloce » a seconda delle necessità.

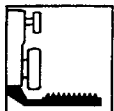

FALCIATURA

Ruote: 7.50R-16".

Allargamenti: mettere i dischi in posizione di massima larghezza.

Zavorre: non necessitano, se applicate non creano inconvenienti.

Bloccaggio differenziale: inserito o disinserto a seconda delle esigenze.

Preso di forza: collegarsi alla presa di forza superiore.

Velocità preso di forza: inserire la leva posteriore nella posizione « Normale » quindi inserire la leva anteriore nella posizione « Veloce ».

Velocità di avanzamento: in funzione dell'erba da tagliare.

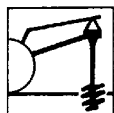

PERFORAZIONE CON TRIVELLA

Piazzare la macchina in posizione ben stabile.

Preso di forza: collegarsi alla presa di forza superiore.

Velocità preso di forza: inserire la leva posteriore nella posizione « Normale »; quindi inserire la leva anteriore nella posizione « Veloce ».

N.B. - Durante l'operazione di perforazione, bisogna avere l'avvertenza di sollevare la trivella ogni 20 cm, perché se penetra troppo nel terreno è quasi impossibile toglierla.

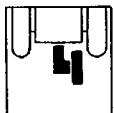

TRASMISSIONE CON PULEGGIA

Piazzare la macchina in posizione ben stabile.

Preso di forza: collegarsi alla presa di forza superiore.

Velocità preso di forza: inserire la leva posteriore nella posizione « Normale »; quindi inserire la leva anteriore nella posizione « Veloce » o « Ridotta » a seconda delle necessità.



FRAISAGE

Roues: 7.50R-16" ou 8.25-16".

Elargissements: mettre les disques en position moyenne.

Lests: ne sont pas nécessaires, s'ils sont appliqués ils ne créent aucun inconvénient.

Blocage de différentiel: enclenché ou déclenché suivant les exigences.

Prise de force: utiliser la prise de force inférieure (en cas d'utilisation de la fraise type « 40 », utiliser la prise de force supérieure).

Vitesse de la prise de force: placer le levier arrière dans la position « Normale ». Ensuite engager le levier avant dans la position « Lente » pour la première passe, et dans la position « Rapide » pour la deuxième passe, si le terrain est très dur. D'habitude on utilise la position « Rapide ».

Vitesse d'avancement: 1^{ère} sur un terrain dur, 2^{ème} sur un terrain normal.



LABOURAGE

Roues: 7.50R-16" ou 8.25-16".

Elargissements: mettre les disques à la position la plus écartée.

Lests: sont indispensables.

Blocage de différentiel: enclenché ou déclenché suivant les exigences.

Prise de force: décrabotée.

Vitesse d'avancement: 3^{ème} (ou le terrain le permet on peut utiliser même la 4^{ème}).



TRANSPORT

Pour l'application de remorques traînées, la prédisposition de la machine n'a aucune importance; si l'on applique des remorques à roues motrices, observer les points suivants:

Roues: nous illustrons les combinaisons possibles entre les roues du tracteur et les roues de la remorque afin d'avoir un rapport exact sur les tours des deux véhicules.

tracteur	remorque
7.50R-16" (4 p.r.)	7.50R-16" (8 p.r.)
8.25-16" (4 p.r.)	7.50R-16" (8 p.r.)

Prise de force: se relier à la prise de force supérieure.

Vitesse d'avancement: déplacer le levier avant dans la position intermédiaire entre « Lente » et « Rapide », c'est-à-dire au point mort. Ensuite engager le levier arrière dans la position « Synchronisée ».



PULVERISATION

Roues: aucune importance.

Elargissements: aucune importance.

Lests: sont nécessaires pour la traction de grosses citernes.

Blocage de différentiel: enclenché ou déclenché suivant les exigences.

Prise de force: se relier à la prise de force inférieure.

Vitesse de prise de force: placer le levier arrière dans la position « Normale », puis déplacer la levier avant dans la position « Lente ».

Vitesse d'avancement: en fonction des pesticides à répandre.

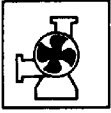

IRRIGATION

Placer le tracteur dans une position bien stable et mettre le levier de réducteur-inverseur de marche dans la position « Rapide ».

Prise de force: se relier à la prise de force supérieure.

Vitesse de prise de force: placer le levier arrière dans la position « Normale », puis mettre le levier avant dans la position « Rapide ».

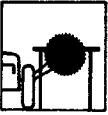

SCIAGE

Placer le tracteur dans une position bien stable et mettre le levier de réducteur-inverseur de marche dans une des positions de point mort.

Prise de force: se relier à la prise de force supérieure.

Vitesse de prise de force: placer le levier arrière dans la position « Normale », puis mettre le levier avant dans la position « Lente » ou « Rapide » suivant les exigences.

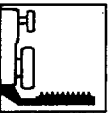

FAUCHAGE

Roues: 7.50R-16".

Elargissements: mettre les jantes à la position la plus écartée.

Lests: ne sont pas nécessaires, s'il sont appliqués ils ne créent aucun inconvénient.

Blocage de différentiel: enclenché ou déclenché suivant les exigences.

Prise de force: se relier à la prise de force supérieure.

Vitesse de prise de force: placer le levier arrière dans la position « Normale », puis mettre le levier avant dans la position « Rapide ».

Vitesse d'avancement: en fonction de l'herbe à couper.



PERFORATIONS AVEC LA TARIERE

Placer le tracteur dans une position bien stable.

Prise de force: utiliser la prise de force supérieure.

Vitesse de prise de force: placer le levier arrière dans la position « Normale », puis mettre le levier avant dans la position « Rapide ».

N.B. - Pendant le travail de perforation, avoir soin de soulever la tarière tous les 20 cm creusés: une pénétration trop importante risque de la bloquer en place.

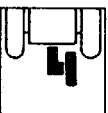

TRANSMISSION PAR POULIE

Placer le tracteur dans une position bien stable.

Prise de force: utiliser la prise de force supérieure.

Vitesse de prise de force: placer le levier arrière dans la position « Normale », puis mettre le levier avant dans la position « Rapide » ou « Lente » suivant les exigences.

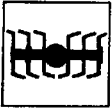

TILLING

Wheels: 7.50R-16" or 8.25-16".

Widening: set discs in middle position.

Ballasts: unnecessary, although no problem arises if mounted.

Non-spin differential: engaged or disengaged according to need.

P.T.O.: use lower P.T.O. (when using rotary cultivator type «40» hook into upper P.T.O.).

P.T.O. speed: shift rear lever into «Normal»; then shift front lever into «Low» during first swath and into «High» during the second if soil is very hard. Usually «High» is used.

Drive speed: 1st for hard ground; 2nd for normal ground.



PLOUGHING

Wheels: 7.50R-16" or 8.25-16".

Widening: set discs to maximum width.

Ballasts: must be used.

Non-spin differential: engaged or disengaged according to need.

P.T.O.: disengaged.

Drive speed: 3rd (ground conditions permitting, 4th can be used).



TRANSPORT

For usual trailers, no adjustment is required; for wheel-drive trailers, however, the following rules should be observed:

Wheels: shown below are the possible combinations between the tractor wheels and the trailer wheels so as to establish their exact r.p.m. ratio.

tractor	trailer
7.50R-16" (4 p.r.)	7.50R-16" (8 p.r.)
8.25-16" (4 p.r.)	7.50R-16" (8 p.r.)

P.T.O.: use upper P.T.O.

Drive speed: shift front lever into intermediate position between «Low» and «High», i.e., neutral, then engage rear lever in «Synchronized» position.



SPRAYING

Wheels: not important.

Widening: not important.

Ballasts: are necessary when towing the largest tanks.

Non-spin differential: engaged or disengaged according to need.

P.T.O.: use low P.T.O.

P.T.O. speed: shift rear lever into «Normal», then shift front lever into «Low».

Drive speed: depends on the amount of liquid to be sprayed.

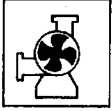

SPRINKLING

The machine is placed in an immovable, stable position with the reduction-reverse gear in « High » position.

P.T.O.: use upper P.T.O.

P.T.O. speed: shift rear lever into « Normal », then shift front lever into « High ».

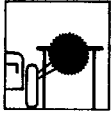

SAWING

The machine is placed in an immovable, stable position with the reduction-reverse gear in one of the neutral positions.

P.T.O.: use the upper P.T.O.

P.T.O. speed: shift rear lever into « Normal », then shift front lever into « Low » or « High » as required.

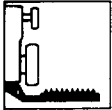

MOWING (FIELD)

Wheels: 7.50R-16".

Widening: set discs to maximum width.

Ballasts: unnecessary, although no problem arises if mounted.

Non-spin differential: engaged or disengaged according to need.

P.T.O.: use upper P.T.O.

P.T.O. speed: shift rear lever into « Normal », then shift front lever into « High ».

Drive speed: depends on grass to be cut.

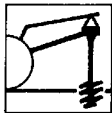

GROUND BORING

Set machine in stable position.

P.T.O.: use upper P.T.O.

P.T.O. speed: shift rear lever into « Normal », then shift front lever into « High ».

N.B. - When boring, be careful to raise the borer after each 20-cm. hole since, if it bores too deeply, it becomes impossible to extract.

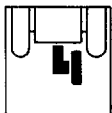

PULLEY-DRIVE

Set machine in stable position.

P.T.O.: use upper P.T.O.

P.T.O. speed: shift rear lever into « Normal », then shift front lever into « Low » or « High » according to need.

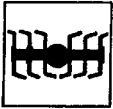

FRESADO

Ruedas: 7.50R-16", o bien 8.25-16".

Trocha: colocar los discos en su posición mediana.

Lastre: sobra; pero si se aplica no crea problemas.

Bloqueo del diferencial: aplicarlo o quitarlo, según las necesidades.

Toma de fuerza: usar la toma de fuerza inferior; con la fresa «40» usar la toma de fuerza superior.

Velocidad de la toma de fuerza: poner la palanca posterior en la posición NORMAL. Luego poner la palanca anterior en la posición «corta», para la primera pasada, y después en la posición «larga» para la segunda pasada, si el terreno está muy duro. Por lo general se usa la «larga».

Velocidad de avance: 1ª con terreno duro; 2ª con terreno normal.



ARADURA

Ruedas: 7.50R-16" o bien 8.25-16".

Trocha: poner los discos en la posición de máxima anchura.

Lastre: es indispensable.

Bloqueo del diferencial: aplicarlo o quitarlo, según las necesidades.

Toma de fuerza: cortada.

Velocidad de avance: 3ª (si el terreno lo permite, puede usarse la 4ª).



TRANSPORTE

Tratándose de remolques arrastrados, no tiene importancia la preparación de la máquina; en el caso de remolques con ruedas motrices, atienda a lo siguiente:

Ruedas: las posibles combinaciones de las ruedas del tractor y las del remolque, con el objeto de tener una correcta relación entre las vueltas de las mismas, son las siguientes:

tractor	remolque
7.50R-16" (4 p.r.)	7.50R-16" (8 p.r.)
8.25-16" (4 p.r.)	7.50R-16" (8 p.r.)

Toma de fuerza: enlazarse a la toma de fuerza superior.

Velocidad de avance: poner la palanca anterior en punto muerto, y después la palanca posterior en la posición «Sincronizada».



ROCIADO

Ruedas: no hay problemas.

Trocha: no hay problemas.

Lastre: es necesario para remolcar depósitos grandes.

Bloqueo del diferencial: aplicarlo o quitarlo, según las necesidades.

Toma de fuerza: enlazarse a la toma de fuerza inferior.

Velocidad de la toma de fuerza: poner la palanca posterior en la posición «Normal», y después la palanca anterior en la posición «Corta».

Velocidad de avance: de conformidad con el agua insecticida que debe rociarse.

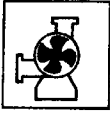

RIEGO

Estacionar la máquina en posición estable y poner la palanca del reductor-inversor de marcha en la posición «Larga».

Toma de fuerza: enlazarse a la toma de fuerza superior.

Velocidad de la toma de fuerza: poner la palanca posterior en la posición «Normal», y después la palanca anterior en la posición «Larga».

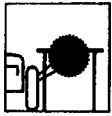

ASERRADURA

Estacionar la máquina en posición estable y poner la palanca del reductor-inversor de marcha en una posición de reposo.

Toma de fuerza: enlazarse a la toma de fuerza superior.

Velocidad de la toma de fuerza: poner la palanca posterior en la posición «Normal», y después la palanca anterior en la posición «Corta» o «Larga», según que haya necesidad.

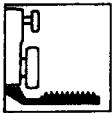

SIEGA

Ruedas: 7.50R-16".

Trocha: la más ancha.

Lastre: sobra, pero se si aplica no crea problemas.

Bloqueo del diferencial: aplicarlo o quitarlo, según las necesidades.

Toma de fuerza: enlazarse a la toma de fuerza superior.

Velocidad de la toma de fuerza: poner la palanca posterior en la posición «Normal», y después la palanca anterior en la posición «Larga».

Velocidad de avance: en atención a la hierba que va a cortar.



PERFORACIÓN CON BARRENA

Situar el tractor en posición firme y estable.

Toma de fuerza: usar la toma de fuerza superior.

Velocidad de la toma de fuerza: poner la palanca posterior en la posición «Normal», y después la palanca anterior en la posición «Larga».

N.B. - Durante la excavación, hay que levantar la barrena cada 20 cm, de no, si penetra mucho en el terreno, es muy difícil sacarla.

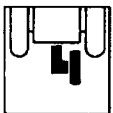

POLEA DE TRANSMISIÓN

Disponer el tractor en posición firme y estable.

Toma de fuerza: usar la toma de fuerza superior.

Velocidad de la toma de fuerza: poner la palanca posterior en la posición «Normal», y después la palanca anterior en la posición «Larga» o «Corta», según que haya necesidad.

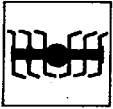

FRÄSEN

Reifen: 7.50R-16" oder 8.25-16".

Spurweite: Scheiben auf mittlere Position setzen.

Zusatzgewichte: nicht erforderlich, aber wenn montiert nicht hinderlich.

Differentialsperre: je nach den Erfordernissen ein- oder ausgeschaltet.

Zapfwelle: Es ist grundsätzlich die untere Zapfwelle zu benutzen (beim Anbau der Bodenfräse Typ «40» muss der Antrieb über die obere Zapfwelle erfolgen).

Fahrgeschwindigkeit: 1. Gang bei hartem Boden; 2. Gang bei normalem Boden.

Zapfwelldrehzahl: Bei sehr hartem Boden den hinteren Handhebel auf «Normal» schalten. Dann den vorderen Handhebel auf «Langsam» bringen und den ersten Arbeitsdurchgang ausführen. Für den zweiten Durchgang, vorderen Handhebel auf «Schnell» bringen. Normalerweise ist auf «Schnell» zu schalten.



PFLÜGEN

Reifen: 7.50R-16" oder 8.25-16".

Spurweite: Scheiben auf maximale Breite.

Zusatzgewichte: unbedingt erforderlich.

Differentialsperre: je nach den Erfordernissen ein- oder ausgeschaltet.

Zapfwelle: ausgeschaltet.

Fahrgeschwindigkeit: 3. Gang (evtl. der 4. Gang, sofern es die Bodenbeschaffenheit gestattet).



TRANSPORT

Für einfach gezogene Anhänger hat die Maschineneinrichtung keinerlei Bedeutung. Für Triebachsanhänger folgende Regeln beachten:

Reifen: Zur Sicherung eines richtigen Drehzahlverhältnisses der Maschinenräder zu den Anhänger- rädern sind folgende Kombinationen zu empfehlen:

Traktor	Anhänger
7.50R-16" (4 p.r.)	7.50R-16" (8 p.r.)
8.25-16" (4 p.r.)	7.50R-16" (8 p.r.)

Zapfwelle: Es ist die obere Zapfwelle zu benutzen.

Fahrgeschwindigkeit: Den vorderen Handhebel in Mittelstellung zwischen «Langsam» und «Schnell» (d.h. auf Leerlauf) bringen. Dann hinteren Handhebel auf «Wegzapfwelle» schalten.



SPRÜHEN

Reifen: beliebig.

Spurweite: beliebig.

Zusatzgewichte: zum Ziehen des grösseren Tanks erforderlich.

Differentialsperre: je nach den Erfordernissen ein- oder ausgeschaltet.

Zapfwelle: Die untere Zapfwelle benutzen.

Zapfwelldrehzahl: Den hinteren Handhebel auf «Normal» bringen, dann den vorderen Handhebel auf «Langsam» schalten.

Fahrgeschwindigkeit: je nach den Erfordernissen des Pflanzenschutzmittels.

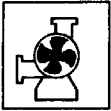

BEWÄSSERN

Die Maschine ist auf stabilem Untergrund aufzustellen. Dann wird der Schalthebel des Zusatz- und Wendegetriebes in « Schnell » gebracht.

Zapfwelle: Die obere Zapfwelle benutzen.

Zapfwellendrehzahl: Den hinteren Handhebel auf « Normal » bringen, dann vorderen Handhebel auf « Schnell » schalten.

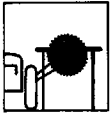

SÄGEN

Die Maschine ist auf stabilem Untergrund aufzustellen. Dann wird der Schalthebel des Zusatz- und Wendegetriebes in eine Leerlaufstellung gebracht.

Zapfwelle: Die obere Zapfwelle benutzen.

Zapfwellendrehzahl: Den hinteren Handhebel auf « Normal » bringen, dann vorderen Handhebel auf « Langsam » oder « Schnell » schalten.

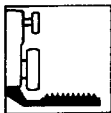

MÄHEN

Reifen: 7.50R-16".

Spurweite: Die Radscheiben auf maximale Spurweite einstellen.

Zusatzgewichte: nicht erforderlich, aber wenn montiert nicht hinderlich.

Differentialsperre: je nach den Erfordernissen ein- oder ausgeschaltet.

Zapfwelle: Die obere Zapfwelle benutzen.

Zapfwellendrehzahl: Den hinteren Handhebel auf « Normal » bringen, dann vorderen Handhebel auf « Schnell » schalten.

Fahrgeschwindigkeit: je nach dem Gras.

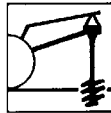

EINSATZ DES ERDBOHRERS

Die Maschine stabil aufstellen.

Zapfwelle: Die obere Zapfwelle benutzen.

Zapfwellendrehzahl: Den hinteren Handhebel auf « Normal » bringen, dann den vorderen Handhebel auf « Schnell » schalten.

ANM. - Bohrer nach je 20 cm Vorschub ausheben, sonst könnte er sich im Erdreich festfahren.

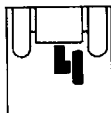

ANTRIEB ÜBER RIEMENSCHLEIBE

Maschine auf stabilem Untergrund aufstellen.

Zapfwelle: Die hinteren Handhebel auf « Normal » bringen, dann den vorderen Handhebel je nach den örtlichen Verhältnissen auf « Schnell » oder « Langsam » schalten.

GOLDONI

OGNI VOLTA

che avrete bisogno d'assistenza per tutto ciò che riguarda l'uso della Vostra trattoria rivolgetevi alle Officine della nostra Organizzazione di vendita, citando i dati caratteristici della Vostra trattoria.

CHAQUE FOIS

que vous aurez besoin d'assistance pour tout ce qui concerne l'emploi de votre tracteur adressez-vous aux Ateliers de notre Réseau, en mentionnant les références de votre véhicule.

WHENEVER

your tractor needs service contact our Service Network quoting the characteristic data of the tractor.

CADA VEZ

que necesite usted asistencia para todo lo que afecte al manejo de su tractor, encargue a los talleres de nuestra organización Post-Venta detallando los datos característicos de su tractor.

WARTUNGSRBEITEN

an Ihrem Traktor lassen Sie nur bei einer unserer Kundendienststellen ausführen die Ihnen mit Rat und Tat zur Seite stehen. Dabei geben Sie die Kenndaten des Traktors an.

PER UNA MAGGIORE SICUREZZA

POUR UNE MEILLEURE SECURITÉ

TIPS FOR GREATER SECURITY

NORMAS DE SEGURIDAD

HINWEISE FÜR DIE ARBEITSSICHERHEIT



Per rendere più sicuro il vostro lavoro, la prudenza è insostituibile per prevenire gli incidenti. Per la vostra incolumità riportiamo le seguenti avvertenze.

- Prima di avviare il motore assicurarsi che il cambio e la presa di forza siano in folle.
- Innestare gradualmente la frizione: un innesto rapido sotto sforzo, può causare pericolosi impennamenti della macchina.
- Per una maggiore stabilità della macchina usare la carreggiata stretta solo se l'attrezzo applicato lo richieda.
- Non percorrere discese con la frizione disinnestata o con il cambio in folle.
- Nelle discese usare il motore per frenare la macchina, soprattutto se ad essa sono applicate delle attrezzature. Pertanto se in una discesa si verificasse di dover usare il freno di frequente, passare alla marcia inferiore.
- Durante il trasferimento su strade aperte al traffico, rispettare le norme del codice stradale.
- Con rimorchi trainati a pieno carico, affrontare le curve a velocità ridotta per garantire una maggiore stabilità alla macchina.
- Prima di intervenire su qualsiasi componente dell'impianto elettrico, portare il commutatore avviamento e il commutatore luci nella posizione **0** per evitare un accidentale avviamento del motore.
- Se dovete usare il freno, premere il pedale gradualmente.
- Verificare che tutte le parti rotanti collegate all'albero presa di forza siano ben protette. Evitare di avvicinarsi indossando indumenti svolazzanti.
- Non affrontare curve strette con la presa di forza sotto forte carico, per evitare pericoli causati da eventuali rotture dei giunti cardanici.
- Usare il bloccaggio differenziale solo con le marce ridotte; in ogni caso, prima di bloccarlo ridurre i giri del motore; si consiglia comunque di non effettuare il bloccaggio del differenziale in prossimità o in corrispondenza delle curve.
- Non pulire, lubrificare o riparare la macchina (ed attrezzi o macchine azionate dalla presa di forza) con il motore in moto.
- Per nessun motivo l'attacco del 3° punto, può essere utilizzato per il traino di attrezzi.
- Regolare correttamente il gancio di traino per garantire la stabilità della macchina perché nel caso di rimorchi trainati a pieno carico, con gancio nella posizione più alta, potrebbero verificarsi impennamenti della macchina.
- Non salire né scendere dalla macchina in movimento.

- Parcheggiare possibilmente la macchina su terreno piano e bloccare il freno. Su terreno in pendio, oltre a bloccare il freno innestare la prima marcia in salita o la prima retromarcia in discesa. Per maggior sicurezza utilizzare anche un cuneo di arresto.
- Non fare rifornimento di combustibile con il motore in moto.
- Non lasciare il motore in funzione in un locale chiuso: i gas di scarico sono velenosi.
- Durante il trasferimento di attrezzature per evitare pericolose oscillazioni laterali, ricordarsi di mettere in tensione le catene con i bracci del sollevatore nella posizione in alto.



Pour améliorer la sécurité du travail, se rappeler toujours que la prudence est irremplaçable pour prévenir les accidents. Voici quelques conseils utiles pour votre sécurité.

- Avant de mettre le moteur en marche s'assurer que le changement de vitesses et la prise de force sont au point mort.
- Embrayer doucement; un embrayage brusque sous effort peut causer des cabrements dangereux de la machine.
- Pour une plus grande stabilité de la machine, employer la voie étroite uniquement si l'outil appliqué le comporte.
- Ne pas parcourir des descentes en débrayant ou au point mort.
- Dans les descentes, freiner la machine avec le moteur, surtout si elle porte des équipements. Par ce fait, si une descente comporte l'utilisation fréquente des freins, il vaut mieux rétrograder.
- Durant le parcours sur routes ouvertes à la circulation, respecter les prescriptions du code de la route.
- Prendre les virages à vitesse réduite lorsque des remorques à pleine charge sont attelées afin de garantir une meilleure stabilité de la machine.
- Avant d'intervenir sur n'importe quel composant de l'installation électrique, placer le commutateur de démarrage et le commutateur d'éclairage dans la position **0** afin d'éviter une mise en marche accidentelle du moteur.
- Si possible, stationner toujours sur un terrain plan et serrer le frein à main. En pente, en plus de serrer le frein, passer la 1^{ère} marche avant en montée ou la 1^{ère} marche arrière en descente. Pour plus de sécurité, caler aussi une roue.
- Si vous devez utiliser le frein actionner la pédale graduellement.
- Vérifier que toutes les parties pivotantes reliées à l'arbre de prise de force sont bien protégées. Eviter de s'en approcher avec des vêtements flottants.
- Ne pas prendre de virages étroits avec la prise de force sous forte charge afin d'éviter le danger de rupture des joints de cardan.
- Employer le blocage du différentiel uniquement avec les marches réduites; de toute façon, avant de le bloquer, réduire le régime du moteur. Il est conseillé en outre de ne pas effectuer le blocage du différentiel à l'abord ou pendant les virages.
- Ne pas nettoyer, lubrifier ou réparer la machine (et outils ou machines actionnés par la prise de force) avec le moteur en marche.
- Ne jamais utiliser l'attelage du 3^{ème} point pour tracter des outils.
- Régler correctement le crochet d'attelage pour garantir la stabilité de la machine, qui pourrait cabrer en présence de remorques tractées à pleine charge attelées dans la position la plus haute.
- Ne pas monter ni descendre de la machine en marche.
- Ne pas faire le plein de carburant avec le moteur en marche.
- Ne pas laisser le moteur tourner dans un endroit clos: les gaz d'échappement sont toxiques.
- Pendant le déplacement des outils, afin d'éviter de dangereuses oscillations latérales, se rappeler de mettre les chaînes en tension avec les bras du relevage dans la position haute.



For greater safety on the job, careful attention is of great help to prevent accidents. For greater operator safety, please note the following instructions.

- Before starting up the engine, check that the gears and the PTO are in neutral.
- Engage the clutch gradually: a sudden and strained engagement may cause dangerous jolting and jerking of the machine.
- For greater stability of the machine, use the narrow track only if the attachment fitted requires to do so.
- Don't descend slopes with the clutch disengaged or with the gears in neutral.
- When descending a slope use the engine to brake the machine especially in the case where attachments are fitted. However if frequent use of the brakes should be necessary engage a lower gear.
- When moving to or along public roads, behave according to road rules.
- When turning a corner with a full load trailer, reduce speed to improve machine stability.
- Before operating on any part of the electrical system, put start-up switch and the light switch on **0** position to prevent accidental engine starting up.
- Always try to park machine on level ground and set emergency-parking brake. When parking on uphill slope, in addition to emergency-parking brake, shift into first gear; on the downhill, shift into first reverse gear use also wedges to block wheels.
- Whenever you use the brake, depress pedal gradually.
- Check that all rotating parts connected to the P.T.O. shaft are well protected. Do not approach it wearing loose fitting clothes.
- Do not turn sharp corners with PTO under heavy load. This is to avoid dangers caused by possible breakage of the universal joints.
- Use the differential locking only with reduced gears, or at least, before locking it reduce r.p.m. It is recommended however not to use the differential locking when nearing or turning corners.
- Don't clean, lubricate or repair the machine (and tools or machines activated by the PTO) while the engine is running.
- Never, under any circumstances, must 3rd hitch-point be used to draw implements.
- Properly set draw bar to ensure machine stability, i.e., if bar is in up-most position with a fully loaded trailer, this could cause machine to buck and jerk.
- Don't get on or off the machine when in movement.
- Don't fill the fuel tank with the engine running.
- Don't leave the engine running in a closed place: the exhaust gas are hazardous.
- When transferring implements, remember to tighten chains and keep lift arms in up position to avoid dangerous side-shifting.



Para reforzar el factor seguridad en el trabajo no hay como la prudencia que es insustituible para prevenir los accidentes. Atienda, pues a las recomendaciones siguientes:

- Antes de poner en marcha el motor, fíjese que el cambio y la toma de fuerza están en su punto muerto.
- Embrague suavemente: un embrague brusco con la máquina en tiro, puede llevarla a empinarse con graves peligros.
- Para aumentar la estabilidad de la máquina, no aplique el ancho de vía estrecho si el apero no lo reclama.
- No baje las pendientes en desembrague ni con el cambio en punto muerto.
- En los descensos use el motor para frenar la máquina, máxime si lleva útiles remolcados o suspendidos. Por lo tanto, dándose el caso de tener que menudear en la aplicación del freno, ponga una marcha más baja.
- Durante la marcha por las vías públicas, respete las normas del código de la circulación.
- Si lleva remolque cargado, tome las curvas despacio para que no quede comprometida la estabilidad de la máquina.
- Antes de tocar cualquier punto de la instalación eléctrica, y para prevenir una inopinada puesta en marcha del motor, ponga el interruptor de arranque y el conmutador de alumbrado en la posición 0.
- Estacione la máquina posiblemente sobre terreno horizontal y aplique el freno de mano. En las pendientes, no sólo aplique el freno de mano, sino ponga la primera marcha adelante si está subiendo la rampa, o bien la primera marcha atrás si la está bajando. Es muy recomendable calzar incluso las ruedas.
- Para frenar, pise el pedal despacio.
- Fíjese que todas las piezas giratorias enlazadas al árbol de la toma de fuerza lleven la protección que corresponde. No se acerque a ellas llevando ropas sueltas.
- No tome curvas ceñidas con la toma de fuerza en fase de duro esfuerzo, con el objeto de prevenir los peligros que nacen de inopinadas roturas de las juntas cardán.
- Aplique el bloqueo del diferencial tan sólo con las velocidades cortas; de todas maneras, antes de aplicarlo, reduzca el giro del motor, y evite su aplicación mientras recorre una curva, o en la proximidad de la misma.
- No se ponga a limpiar, engrasar o reparar la máquina, ni los aperos o útiles accionados por la misma, mientras el motor funciona.
- De ninguna manera debe usarse el 3º punto del enganche tripuntal para el remolque de aperos.
- Para no comprometer la estabilidad de la máquina, regle correctamente el enganche de remolque, puesto que si está muy alto en el caso de llevar remolque en carga la máquina, podría irse a la empinada.
- No se suba ni se apeee de la máquina mientras no se haya parado completamente.
- No haga el repostado de combustible sin parar previamente el motor.
- Nunca haga funcionar el motor en un local cerrado: los gases de escape son venenosos.
- Para evitar peligrosas oscilaciones laterales durante el desplazamiento con útiles, aplique los estabilizadores al elevador y levante las barras inferiores en su posición alta.



Unachtsamkeit ist die häufigste Unfallursache. So empfehlen wir Ihnen dringend, beim Einsatz Ihres Traktors stets auf Sicherheit bedacht zu sein. Das müssen Sie für Ihre eigene Sicherheit beachten.

- Vor dem Anwerfen des Motors überzeugen Sie sich stets, dass die Schalthebel des Getriebes und der Zapfwelle auf 0-Stellung stehen.
- Lassen Sie die Kupplung stets weich einrücken. Ein schroffes Einkuppeln schadet der Maschine und könnte, besonders bei belasteter Maschine, ein gefährliches Aufbäumen derselben zur Folge haben.
- Um die beste Standsicherheit der Maschine zu sichern, wählen Sie die engere Spurweite erst dann, wenn es erforderlich ist.
- Gefälle dürfen nie bei ausgeschalteten Gängen und/oder ausgerückter Kupplung hinabgefahren werden.
- Im Gefälle ist die Bremswirkung des Motors auszunützen, besonders bei angekuppelten Zusatzgeräten. Statt immer wieder zu bremsen, schalten Sie den nächstunteren Getriebegang ein.
- Auf öffentlichen Strassen und Wegen halten Sie sich streng an die Strassenverkehrsvorschriften an.
- Bei vollbeladenem Anhänger verlangsamen Sie stets die Geschwindigkeit beim Durchfahren von Kurven, um die Standsicherheit der Maschine nicht zu beeinträchtigen.
- Vor jeder Arbeit an der elektrischen Anlage, Anlassschalter und Lichtschalter auf **0** drehen, um ein unbeabsichtigtes Ingangsetzen des Motors mit aller Sicherheit zu vermeiden.
- Maschine möglichst auf ebenem Untergrund abstellen und mit der Feststellbremse blockieren. Wird die Maschine in schräger Lage abgestellt, dann ist ausser dem Anziehen der Feststellbremse erforderlich, den 1. oder den Rückwärtsgang einzuschalten, je nachdem die Maschine bergauf oder bergab steht. Als zusätzliche Sicherung gegen Abrollen einen Unterlegkeil benutzen.
- Die Fussbremse ist stets weich zu betätigen.
- Bevor die Zapfwelle in Betrieb gesetzt wird, darauf achten, dass die angetriebenen rotierenden Teile mit Schutzabdeckung versehen sind. Lose Kleidungsstücke können von den rotierenden Teilen leicht ergriffen werden und stellen daher eine grosse Unfallgefahr dar.
- Das Durchfahren enger Kurven bei stark belasteter Zapfwelle ist gefährlich, denn die Kreuzgelenke können u.U. zu Bruch kommen, mit den Folgen, die man sich leicht vorstellen kann.
- Die Differentialsperre ist nur in den unteren Getriebegängen einzuschalten. Vor der Einschaltung, Motordrehzahl herabsetzen. Auf jeden Fall wird dringend empfohlen, die Differentialsperre nie unmittelbar vor Kurven oder beim Durchfahren von Kurven einzuschalten.
- Keine Reinigung, Abschmierung oder Instandsetzung an der Maschine, an ihren Zusatzgeräten oder an den über die Zapfwelle angetriebenen Arbeitsgeräten bei laufendem Motor vornehmen.
- Gezogene Lasten keinesfalls am 3. Aufhängungspunkt direkt anschlagen.
- Anhängervorrichtung stets zweckmässig einstellen, damit die Stabilität des Gespanns nicht beeinträchtigt wird. Eine zu hoch eingestellte Anhängervorrichtung kann bei vollbeladenem Anhänger ein gefährliches Aufbäumen der Maschine verursachen.
- Ein- und Aussteigen bei fahrender Maschine ist absolut zu vermeiden.
- Vor dem Tanken, Motor stets abstellen.
- Motor nie in einem geschlossenen Raum in Betrieb setzen: Auspuffgase sind giftig!
- Während der Fahrten zu und von der Arbeitsstelle sind gefährliche Wankbewegungen der Maschine zu vermeiden. Der Kraftheber muss vollkommen hochgezogen und seine Ketten stramm gespannt sein.



**Servizio
Assistenza
Tecnica**

Ricambi originali

Service après-vente

Pièces de rechange d'origine

After sale service

Genuine spare parts

Servicio post-venta

Repuestos originales

Technischer Kundendienst

Originale Ersatzteile

RICAMBI

PIÈCES DE RECHANGE

SPARE PARTS

REPUESTOS

ERSATZTEILE

TERMINE PER LA CONCESSIONE DEI RICAMBI IN GARANZIA

MOTORE: condizioni e termini fissati dalla casa costruttrice.

TRATTRICE: entro i termini fissati dal ns. Attestato di garanzia.

Richiesta ricambi

Per richiedere ai nostri centri assistenza, delucidazioni tecniche o parti di ricambio, presentarsi muniti del «**talloncino di identificazione macchina**». In caso di richieste scritte o telefoniche o per smarrimento del suddetto talloncino, indicare esattamente:

- 1) Modello o tipo della trattrice.
- 2) Serie e numero della trattrice.

Esempio: UNIVERSAL « 233 » - B 250.000

N.B. - La sigla del modello, la serie e il numero della trattrice si trovano stampigliati sulla targhetta metallica applicata al coperchio della scatola portaoggetti.

DELAÏ POUR LE REMPLACEMENT DES PIÈCES DE RECHANGE GARANTIES

MOTEUR: conditions et termes établis par le fabricant.

TRACTEUR: dans les délais établis sur notre Certificat de Garantie.

Demande de pièces de rechange

Pour des explications techniques et pour toute commande de pièces de rechange, munissez-vous de la «**fiche d'identification de la machine**».

Pour des demandes par écrit ou par téléphone, ou en cas de perte de cette fiche, indiquez exactement:

- 1) Modèle ou type du tracteur.
- 2) Série et numéro du tracteur.

Exemple: — Goldoni Universal« 233 » — B 250.000 —

N.B. - Le sigle du modèle, la série et le numéro du tracteur sont gravés sur la plaque du constructeur en métal appliquée au couvercle du coffret vide-poches.

TIME PERIOD COVERING GUARANTEE OF SPARE PARTS

ENGINE: terms and conditions set by the manufacturer.

TRACTOR: terms and conditions set by our warranty.

How to order:

When asking our assistance centres for technical information or spare parts show always the «**machine identification tag**». In case of telephone or written requests or if the tag went lost, specify exactly:

- 1) Model or type of tractor.
- 2) Series letter and serial number of tractor.

Example: — Goldoni Universal« 233 » — B 250.000 —

N.B. - The model name, series letter and serial number of the tractor are stamped on the identification plate mounted on utility compartment lid.

CONDICIONES PARA OBTENER RECAMBIOS EN GARANTÍA

MOTOR: condiciones y plazos establecidos por el fabricante.

TRACTOR: en los plazos establecidos en nuestro Certificado de garantía.

Pedido de piezas de repuesto

Para solicitar asesoramiento técnico o encargar piezas de repuesto a nuestros centros de servicio post-venta, presente la «**cédula de identificación de la máquina**», si lo hace en persona. De haber extraviado la cédula en cuestión, o en caso de encargos por escrito y telefónicos, indique con exactitud:

- 1) El modelo o tipo del tractor.
- 2) La serie y el número de fabricación del tractor.

Ejemplo: — Goldoni Universal « 233 » — B 250.000 —

N.B. - La sigla del modelo, la serie y el número del tractor, vienen punzonados en la placa metálica aplicada a la tapa de la guantera.

LIEFERFRIST VON ERSATZTEILEN IM RAHMEN DER GARANTIE

MOTOR: Bedingungen und Garantiefrist wie vom Hersteller festgelegt.

TRAKTOR: Innerhalb der in unserem Garantieschein festgelegten Garantiezeit.

Ersatzteilbestellung

Wenn Sie von unserer Verkaufsorganisation technische Erläuterungen oder Ersatzteile erhalten wollen, zeigen Sie den «Ausweis» der Maschine. Bei schriftlichen oder telefonischen Nachfragen oder wenn Sie diesen Ausweis verloren haben, geben Sie genau an:

- 1) Modell oder Typ des Traktors.
- 2) Baureihe und Nummer des Traktors.

Beispiel: — Goldoni Universal « 233 » — B 250.000 —

ANM. - Typ, Baureihe und Seriennr. des Traktors sind auf einem am Deckel des Ablagekastens befestigten Schild vermerkt.

SCHEMA IMPIANTO ELETTRICO PER TRATTORI SERIE UNIVERSAL
SCHEMA DE L'INSTALLATION ELECTRIQUE POUR TRACTEURS SERIE UNIVERSAL
WIRING DIAGRAM FOR UNIVERSAL SERIES TRACTORS
ESQUEMA DE LA INSTALACIÓN ELÉCTRICA PARA TRACTORES SERIE UNIVERSAL
SCHALTPLAN FÜR TRAKTOREN SERIE UNIVERSAL

MOD. 226 - 228 - 230R - 233 - 238

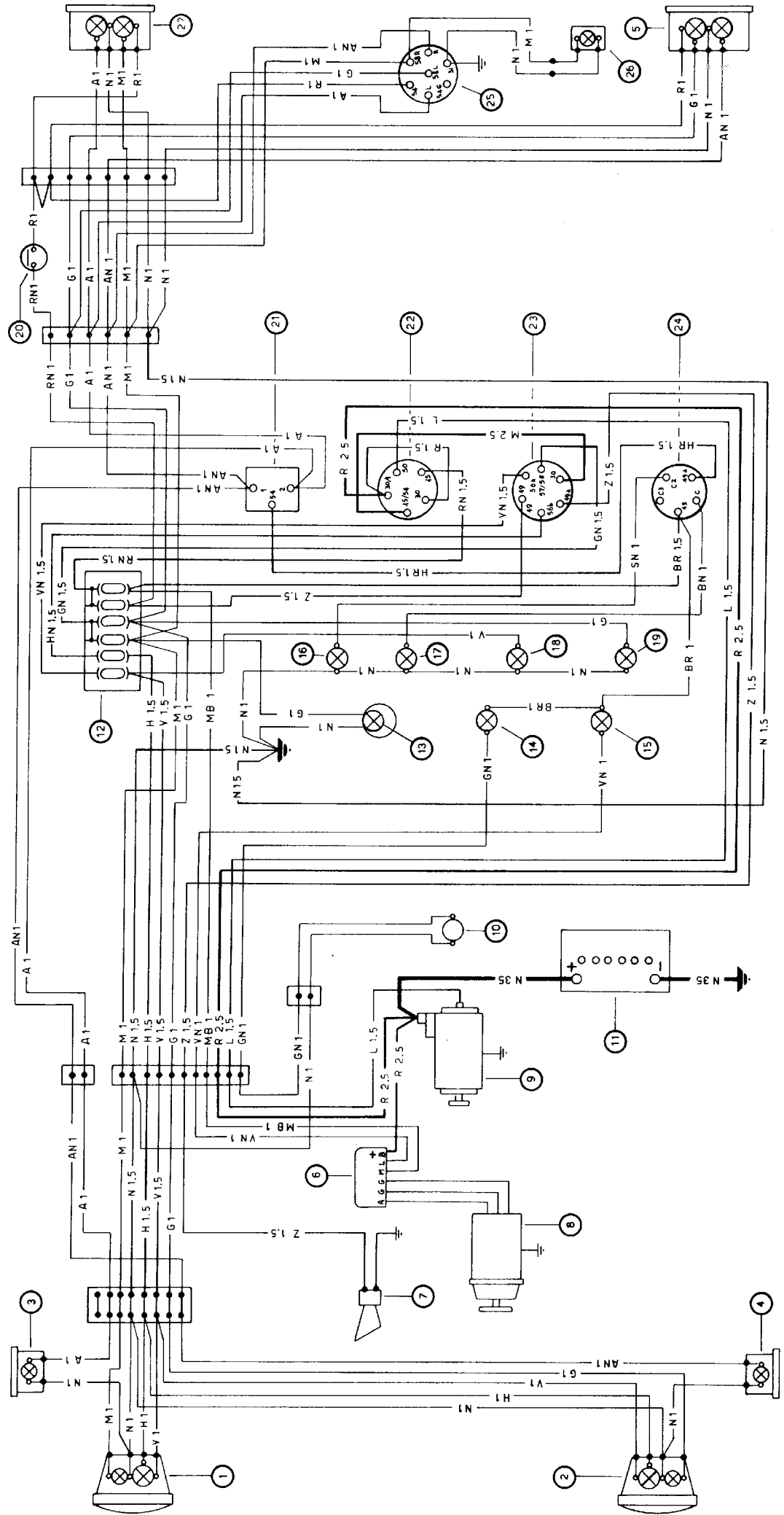

1 Faro anteriore destro	1 Phare avant droite	1 Front right head lamp	1 Proyector anterior derecho	1 Scheinwerfer, vorn rechts
2 Faro anteriore sinistro	2 Phare avant gauche	2 Front left head lamps	2 Proyector anterior izquierdo	2 Scheinwerfer, vorn links
3 Fanalino anteriore destro	3 Lanterne avant droite	3 Front right sidelight	3 Luz anterior derecha	3 Begrenzungsleuchte, vorn rechts
4 Fanalino anteriore sinistro	4 Lanterne avant gauche	4 Front left sidelight	4 Luz anterior izquierda	4 Begrenzungsleuchte, vorn links
5 Fanalino posteriore sinistro	5 Lanterne arrière gauche	5 Rear left sidelight	5 Luz posterior izquierda	5 Schlussleuchte, links
6 Gruppo di regolazione	6 Régulateur	6 Regulator	6 Regulador de tensión	6 Spannungsregler
7 Avvisatore acustico	7 Avertisseur sonore	7 Horn	7 Avisador acústico	7 Signalhorn
8 Alternatore	8 Alternateur	8 Alternator	8 Alternador	8 Drehstromgenerator
9 Motorino avviamento	9 Démarreur	9 Starting motor	9 Motor de arranque	9 Anlasser
10 Trasmettitore livello combustibile	10 Émetteur de jauge de carburant	10 Fuel level sending unit	10 Feóstato indicador reserva de combustible	10 Kraftstoffstandgeber
11 Batteria	11 Batterie	11 Battery	11 Bateria	11 Batterie
12 Scatola fusibili	12 Boîte à fusibles	12 Fusebox	12 Caja de fusibles	12 Sicherungsdose
13 Illuminazione cruscotto	13 Éclairage du tableau de bord	13 Instrument panel light	13 Luz del cuadro de bordo	13 Schatbrettleuchte
14 Spia riserva combustibile	14 Témoin de minimum de carburant	14 Fuel level warning light	14 Testigo de reserva de combustible	14 Warnleuchte für Kraftstoffreserve
15 Spia carica batteria	15 Témoin de charge	15 Generator warning light	15 Testigo de carga de la batería	15 Ladestromkontrolleuchte
16 Spia luci direzione rimorchio	16 Témoin de feux de direction du remorque	16 Trailer turn signal indicator	16 Testigo de luces de dirección del remolque	16 Kontrolleuchte für Anhänger-Blinkleuchten
17 Spia luci direzione trattore	17 Témoin de feux de direction du tracteur	17 Tractor turn signal indicator	17 Testigo de luces de dirección del tractor	17 Kontrolleuchte für Schlepper-Blinkleuchten
18 Spia luci di posizione	18 Témoin de feux de route	18 Stop switch	18 Testigo de luces de carretera	18 Kontrolleuchte für Scheinwerfer-Fernlicht
19 Interruttore stop	19 Témoin de feux de position	19 Flasher	19 Testigo de luces de posición	19 Kontrolleuchte für Standlicht
21 Intermittenza	20 Contacteur de feux de stop	22 Key switch	20 Interruptor de luces de stop	20 Schalter für Bremslicht
22 Commutatore a chiave	21 Centrale clignotante	23 Lights switch	21 Relé de intermitencias	21 Intervallschaltung
23 Commutatore luci	22 Commutateur à clé	24 Turn switch	22 Commutador de arranque	22 Anlassschalter
24 Commutatore indicatori direzione	23 Commutateur d'éclairage	25 7-pin trailer socket	23 Commutador de luces	23 Lichtdrehshalter
25 Presa a 7 poli per luci rimorchio	24 Commutateur de feux de direction	26 Plate light	24 Commutador de luces de dirección	24 Schalter für Blinkleuchten
26 Luce targa	25 Prise à 7 fiches de remorque	27 Rear right sidelight	25 Enchufe de 7 polos para el remolque	25 Siebenpolige Steckdose für Anhänger
27 Fanalino posteriore destro	26 Feu de plaque minéralogique		26 Luz de la placa	26 Kennzeichenleuchte
	27 Lanterne arrière droite		27 Luz posterior derecha	27 Schlussleuchte, rechts

Colorazione cavi

A azzurro
B bianco
C arancio
G giallo
H grigio
L blu
M marrone
N nero
R rosso
S rosa
V verde
Z viola

Couleurs des câbles

A bleu clair
B blanc
C orange
G jaune
H gris
L bleu
M marron
N noir
R rouge
S rose
V vert
Z violet

Key to cable colours

A light blue
B white
C orange
G yellow
H grey
L blue
M brown
N black
R red
S pink
V green
Z mauve

Coloración cables

A azul
B blanco
C naranja
G amarillo
H gris
L azul
M pardo
N negro
R rojo
S rosa
V verde
Z morado

Kabel-Kennfarben

A hellblau
B weiss
C orange
G gelb
H grau
L blau
M braun
N schwarz
R rot
S rosa
V grün
Z violett

SCHEMA IMPIANTO ELETTRICO PER TRATTRICI SERIE UNIVERSAL
SCHEMA DE L'INSTALLATION ELECTRIQUE POUR TRACTEURS SERIE UNIVERSAL
WIRING DIAGRAM FOR UNIVERSAL SERIES TRACTORS
ESQUEMA DE LA INSTALACION ELÉCTRICA PARA TRACTORES SERIE UNIVERSAL
SCHALTPLAN FÜR TRAKTOREN SERIE UNIVERSAL

MOD. 236 - 240

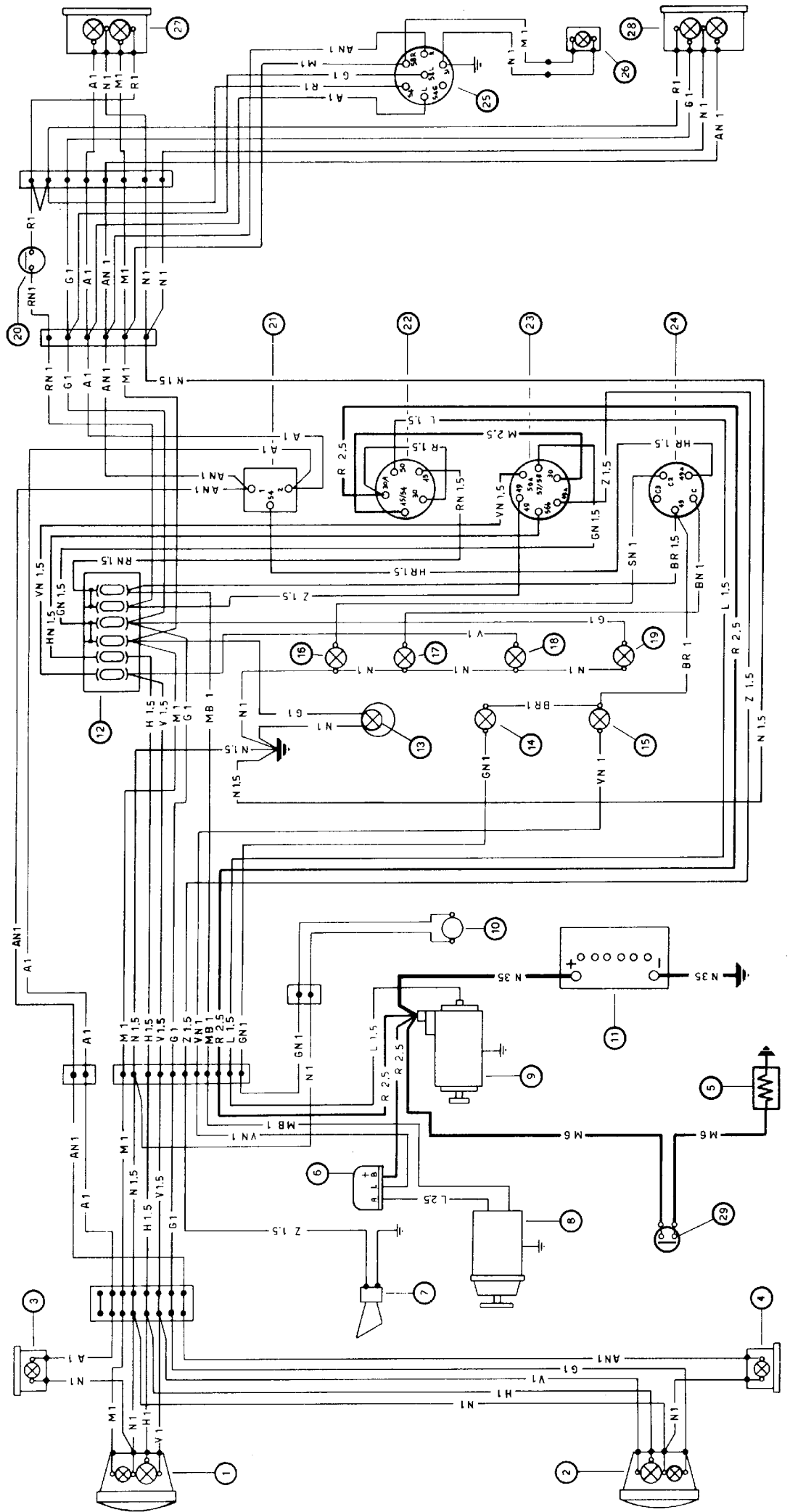

- 1 Faro anteriore destro
- 2 Faro anteriore sinistro
- 3 Fanalino anteriore destro
- 4 Fanalino anteriore sinistro
- 5 Termoavviatore
- 6 Gruppo di regolazione
- 7 Avvisatore acustico
- 8 Alternatore
- 9 Motorino avviamento
- 10 Trasmettitore livello combustibile
- 11 Batteria
- 12 Scatola fusibili
- 13 Illuminazione cruscotto
- 14 Spia riserva combustibile
- 15 Spia carica batteria
- 16 Spia luci direzione rimorchio
- 17 Spia luci direzione trattrice
- 18 Spia fari abbaglianti
- 19 Spia luci di posizione
- 20 Interruttore stop
- 21 Intermitenza
- 22 Commutatore a chiave
- 23 Commutatore luci
- 24 Commutatore indicatori direzione
- 25 Presa a 7 poli per luci rimorchio
- 26 Luce targa
- 27 Fanalino posteriore destro
- 28 Fanalino posteriore sinistro
- 29 Pulsante termoavviatore

- 1 Phare avant droite
- 2 Phare avant gauche
- 3 Lanterne avant droite
- 4 Lanterne avant gauche
- 5 Thermostarter
- 6 Régulateur
- 7 Avertisseur sonore
- 8 Alternateur
- 9 Démarreur
- 10 Emetteur de jauge de carburant
- 11 Batterie
- 12 Boîte à fusibles
- 13 Éclairage du tableau de bord
- 14 Témoin de minimum de carburant
- 15 Témoin de charge
- 16 Témoin de feux de direction du remorque
- 17 Témoin de feux de direction du tracteur
- 18 Témoin de feux de route
- 19 Témoin de feux de position
- 20 Contacteur de feux de stop
- 21 Centrale clignotante
- 22 Commutateur à clé
- 23 Commutateur d'éclairage
- 24 Commutateur de feux de direction
- 25 Prise à 7 fiches de remorque
- 26 Feu de plaque minéralogique
- 27 Lanterne arrière droite
- 28 Lanterne arrière gauche
- 29 Poussoir de thermostarter

- 1 Proyector anterior derecho
- 2 Proyector anterior izquierdo
- 3 Luz anterior derecha
- 4 Luz anterior izquierda
- 5 Dispositivo «thermostarter»
- 6 Regulador de tensión
- 7 Avisador acústico
- 8 Alternador
- 9 Motor de arranque
- 10 Reóstato indicador reserva de combustible
- 11 Batería
- 12 Caja de fusibles
- 13 Luz del cuadro de bordo
- 14 Testigo de reserva de combustible
- 15 Testigo del alternador
- 16 Testigo de luces de dirección del remolque
- 17 Testigo de luces de dirección del tractor
- 18 Testigo de luces de carretera
- 19 Testigo de luces de posición
- 20 Interruptor de luces de stop
- 21 Relé de intermitencias
- 22 Conmutador de arranque
- 23 Conmutador de luces
- 24 Conmutador de luces de dirección
- 25 Enchufe de 7 polos para el remolque
- 26 Luz de la placa
- 27 Luz posterior derecha
- 28 Luz posterior izquierda
- 29 Pulsador del thermostarter

- 1 Scheinwerfer, vorn rechts
- 2 Scheinwerfer, vorn links
- 3 Begrenzungsleuchte, vorn rechts
- 4 Begrenzungsleuchte, vorn links
- 5 Thermostarter
- 6 Spannungsregler
- 7 Signalhorn
- 8 Drehstromgenerator
- 9 Anlasser
- 10 Kraftstoffstandgeber
- 11 Batterie
- 12 Sicherungsdose
- 13 Schaltbrettleuchte
- 14 Warnleuchte für Kraftstoffreserve
- 15 Ladestromkontrollleuchte
- 16 Kontrollleuchte für Anhänger-Blinkleuchten
- 17 Kontrollleuchte für Schlepper-Blinkleuchten
- 18 Kontrollleuchte für Scheinwerfer-Fernlicht
- 19 Kontrollleuchte für Standlicht
- 20 Schalter für Bremslicht
- 21 Intervallschaltung
- 22 Anlasser
- 23 Lichtdrehschalter
- 24 Schalter für Blinkleuchten
- 25 Siebenpolige Steckdose für Anhänger
- 26 Kennzeichenleuchte
- 27 Schlussleuchte, rechts
- 28 Schlussleuchte, links
- 29 Drucktaster für Vorglühanlage

Colorazione cavi

- A** azzurro
B bianco
C arancio
G giallo
H grigio
L blu
M marrone
N nero
R rosso
S rosa
V verde
Z viola

Couleurs des câbles

- A** bleu clair
B blanc
C orange
G jaune
H gris
L bleu
M marron
N noir
R rouge
S rose
V vert
Z violet

Key to cable colours

- A** light blue
B white
C orange
G yellow
H grey
L blue
M brown
N black
R red
S pink
V green
Z mauve

Coloración cables

- A** azul
B blanco
C naranja
G amarillo
H gris
L azul
M pardo
N negro
R rojo
S rosa
V verde
Z morado

Kabel-Kennfarben

- A** hellblau
B weiss
C orange
G gelb
H grau
L blau
M braun
N schwarz
R rot
S rosa
V grün
Z violett

ATTENZIONE

L'utente deve verificare che **ogni parte della macchina** e, in modo particolare gli **organi di sicurezza**, rispondano sempre allo scopo per i quali sono preposti. Pertanto devono essere mantenuti in perfetta efficienza. Qualora si evidenzino disfunzioni, occorre provvedere tempestivamente al loro ripristino anche ricorrendo ai nostri Centri di Assistenza.

L'inosservanza, solleva il costruttore da ogni responsabilità.

ATTENTION

L'utilisateur doit vérifier que **toutes les parties de la machine**, et en particulier les **organes de sécurité**, soient toujours conformes et performants pour les emplois pour lesquels ils sont prévus. Il faut donc les maintenir en parfait état. Dans le cas de mauvais fonctionnement, il faudra les remettre en état immédiatement, en ayant recours même à nos Centres d'Après-vente.

La non-observation de ces règles, libère le constructeur de toute responsabilité.

CAUTION

The operator must check if **every part of the tractor** and, especially the **safety devices**, are in good working condition and perform to specs. They should be kept in perform working condition. If you note any defects or malfunctioning, fix or repair them in good time. If necessary contact your nearest Goldoni Assistance Centre.

Failure to observe these instructions will release the manufacturer from all liability.

ATENCION

El usuario debe verificar que **cada parte de la máquina** y, sobre todo, los **órganos de seguridad**, correspondan siempre al objeto por el cual han sido proyectados. Por lo tanto deben ser mantenidos en perfecta eficiencia. En el caso en que ocurran interrupciones funcionales, hace falta restablecerlos rápidamente aún dirigiéndose a nuestros Centros de Asistencia.

La inobservancia libera el constructor de toda responsabilidad.

ACHTUNG

Der Benutzer muß prüfen, daß **jeder Teil der Maschine** und insbesondere die **Sicherheitsvorrichtungen** immer dem Zweck entsprechen, für den sie geschaffen sind. Daher muß ihr Zustand immer ganz einwandfrei sein. Sollten sie irgendwelche Störungen aufweisen, sind diese unverzüglich zu beheben, ggf. auch durch Einschaltung unserer Kundendienststellen.

Bei Nichtbeachtung dieser Vorschrift verfällt jede Haftung des Herstellers.

