

# Holder

1888

# H4

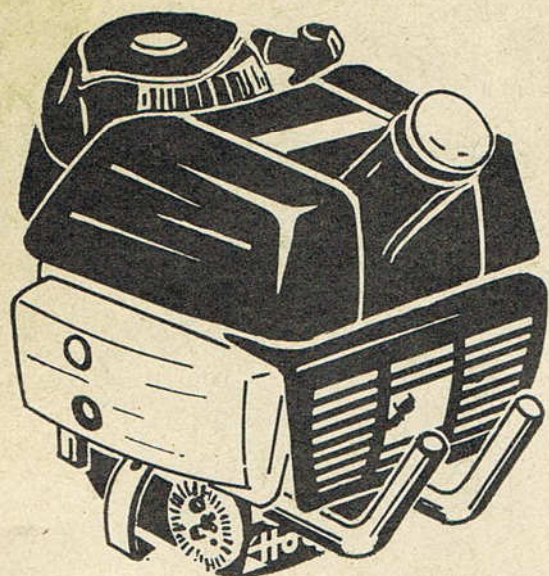

**Betriebsanleitung**

**Ersatzteilliste**

**für Antriebsblock Type 1100-1**

**zum 4 PS Vielzweckgerät H4**

**mit Jlo - Motor L 99 S**

## Gebrüder Holder Maschinenfabrik

VERKAUF AUSLAND: STAMMHAUS

**7418 METZINGEN/WÜRTT.**

☎ Metzingen (07123) 2036\* Telex 0729419 Drahtwort Holder Metzingen/Württ.

VERKAUF INLAND: WERK GRÜNBACH

**7067 GRUNBACH BEI STUTTGART**

Postfach 40 ☎ (07151) 71033\* FS: 724312 Draht: Telex 724312 hold d



# Inhaltsverzeichnis:

Betriebsanleitung für Antriebsblock Type 1100-1	<b>Seite</b>	3—6
<b>Ersatzteilliste für Jlo-Motor L 99 S</b>	<b>Bildtafel Seite</b>	<b>Text Seite</b>
Kurbelgehäuse	8	15
Kurbelwelle	9	15
Kolben und Zylinder	10	16
Elektrisches Zubehör	11	17
Lüfter und Reversierstarter	12	18—19
Drehzahl-Endbegrenzer und Vergaser	13	19—20
Spezial-Montage Werkzeuge	14	20
<b>Ersatzteilliste zum Holder Antriebsblock 1100-1</b>		
Bestell-Beispiel für Holder-Teile		21
Antriebsblock 1100-1	22	23—26



Mit Ihrem Holder Vielzweckgerät H 4 haben Sie ein handliches und vielseitig einsetzbares Motorgerät zur Erleichterung Ihrer Garten- und Grundstücksarbeiten erworben. Jahrzehntelange Erfahrungen und neueste Erkenntnisse in Konstruktions- und Fertigungstechnik vereinigt dieses moderne Vielzweckgerät in hervorragender Weise.

Die Arbeit mit Ihrem H 4-Gerät soll Ihnen immer Freude bereiten. Bitte lesen Sie deshalb diese kurzgefaßte Betriebsanleitung vor dem ersten Einsatz aufmerksam durch.

Bild 1 zeigt Ihnen die vielseitigen Kombinationsmöglichkeiten des H 4. Sie werden feststellen, daß auch für Ihren Bedarf das gewünschte Zusatzgerät dabei ist.

## Antriebsblock 1100-1

Das am Motor angeflanschte Getriebe besitzt zwei Antriebsmöglichkeiten mit verschiedenen Drehzahlen für die Anbaugeräte. Die Drehzahlen A mit 4500 U/min und B mit 1000 U/min (Abb. 2) sind auf die Zusatz-Geräte abgestimmt.

**Motor:** 4 PS (DIN) Zweitakt-Benzinmotor J10-L 99 S mit Reversierstarter.

**Tanken:** Benzin-Ölgemisch 25:1 (25 Teile Benzin, 1 Teil Öl.)

Normales Markenbenzin (kein Super). Marken-Zweitakter-Motorenöl SAE 40-50.

Nur sauberen Kraftstoff tanken, denn Schmutzteile können ärgerliche Motorstörungen verursachen.

**Luftfilter:** Die Leistung und Lebensdauer des Motors hängt wesentlich von Reinheit der Luft ab, welche über das Filter D (Abb. 2) angesaugt wird. Halten Sie deshalb das Filter in sauberem Zustand, siehe „Wartung - Luftfilter“.

**Vergaser:** Damit der Motor in jeder Lage einwandfrei arbeitet, ist ein Membranvergaser angebaut. Er ist lageunempfindlich und führt dem Motor die erforderliche Kraftstoffmenge zu. Die Gasregulierung erfolgt mit dem Gashebel, er ist am rechten Holm angebracht.



Antriebsblock  
Type 1100-1

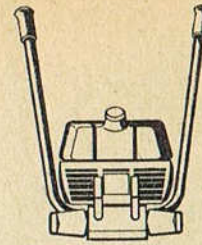

mit Handholmen  
Type 1139-1

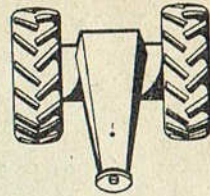
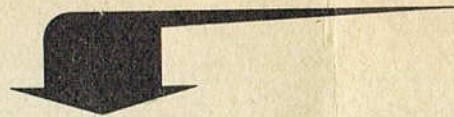

Fahrgetriebe  
Type 1162-1

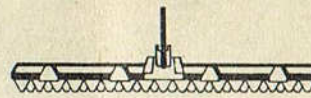

Mähbalken Type 1165-1

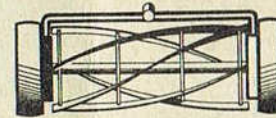

Walzenmäher Type 1175-1

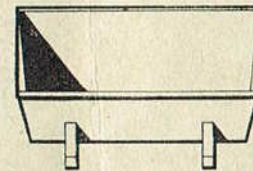

Transportmulde  
Type 1127-1



Stützrad  
Type 1199-1

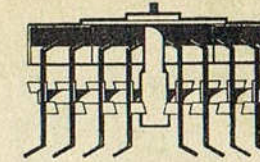

Hacker  
60 cm · Type 1183-14

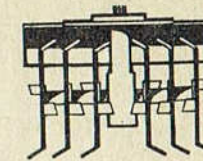

Hacker  
40 cm · Type 1183-12

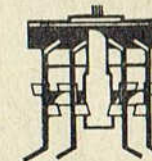

Hacker  
30 cm · Type 1183-10

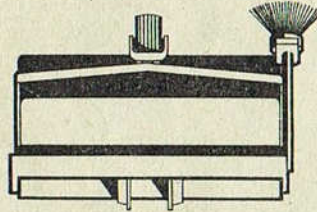

Kehrmaschine Type 1191-1

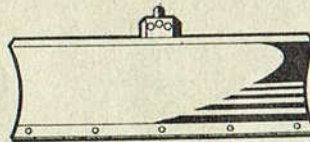

Räumschild  
Type 1196-1



Schneesleuder  
Type 1190-1

Bild 1: Viele Kombinationsmöglichkeiten für Sommer- und Wintereinsatz bietet das Vielzweckgerät H 4



**Vorbereitung zum Starten:** Starten Sie bitte den Motor erst, wenn der Antriebsblock am Gerät angebaut ist. Beim Aufsetzen des Antriebsblockes müssen die Spannhebel F (Abb. 2) zum Gerät zeigen. Liegt der Antriebsblock am Gerät an, drücken Sie mit dem Finger die Spannfeder G gegen das Getriebe und drehen gleichzeitig den Spannhebel F bis zum Anschlag in Richtung Motor. Sind beide Federn gespannt, so ist die Verbindung Antriebsblock—Gerät hergestellt.

**Starten des Motors:** Gashebel ca.  $\frac{1}{3}$  auf (Hebel nach unten). Kraftstoffhahn öffnen (Pfeil zum Vergaser). Bei kaltem Motor Starterklappe L (Abb. 3) schließen (Hebel in Richtung Holmen). Bei warmem Motor Starterklappe geöffnet lassen. Starterklappe offen (Hebel in Richtung Zündkerze). Sobald Motor läuft, Klappe langsam öffnen. Tupfer M bei kaltem Motor ca. 8 Sekunden drücken (festhalten, nicht hämmern), bei warmem Motor ca. 4 Sekunden. Springt der Motor bei geschlossener Starterklappe nach dem 2. Startversuch nicht an, dann Starterklappe öffnen und Start wiederholen. Handgriff des Reversierstarters bis zum Widerstand langsam herausziehen, dann schnell und kräftig weiterziehen. Handgriff nicht loslassen, sondern langsam zurückführen. Springt der kalte Motor nicht sofort an, Tupfer (ca. 4 sec.) betätigen und Startvorgang wiederholen.

**Ein kleiner Hinweis:** Wenn der Motor beim Hacken stark belastet wurde und die Maschine nach kurzer Pause (ca. 5 Minuten) wieder gestartet werden soll, empfehlen wir die Starterklappe L (Abb. 3) ca.  $\frac{2}{3}$  zu schließen. Betätigen Sie dann den Tupfer M ca. 8 sec. und starten Sie normal. Starterklappe L wieder langsam öffnen.

**Abstellen des Motors:** Kurzschlußknopf K (Abb. 4) drücken bis der Motor stehen bleibt. Bei längerer Arbeitsunterbrechung muß der Kraftstoffhahn geschlossen werden (Pfeil quer).

**Wartung Getriebe am Motor:** Das Getriebeöl sollte im Jahr einmal gewechselt werden. Öleinfüllmenge 180 ccm Getriebeöl SAE 80. Bei senkrecht stehendem Motor reicht der Ölspiegel bis zum Kontrollstopfen H (Abb. 4). Zum Ölablassen wird der Kontrollstopfen ausgeschraubt und der Antriebsblock auf die Seite gelegt, damit das Öl auslaufen kann. Getriebeöl einfüllen (Abb. 5).

**Wartung Luftfilter:** Schraube E (Abb. 2) am Schlauchband lösen. Filter D abnehmen und in Benzin auswaschen (schwenken). Trocknen lassen und in Motorenöl SAE 40 – 50 eintauchen. Herausnehmen und abtropfen lassen. Der an der Patrone haftene Ölfilm hält die Staubteile der Ansaugluft fest.





Bild 2



Bild 4

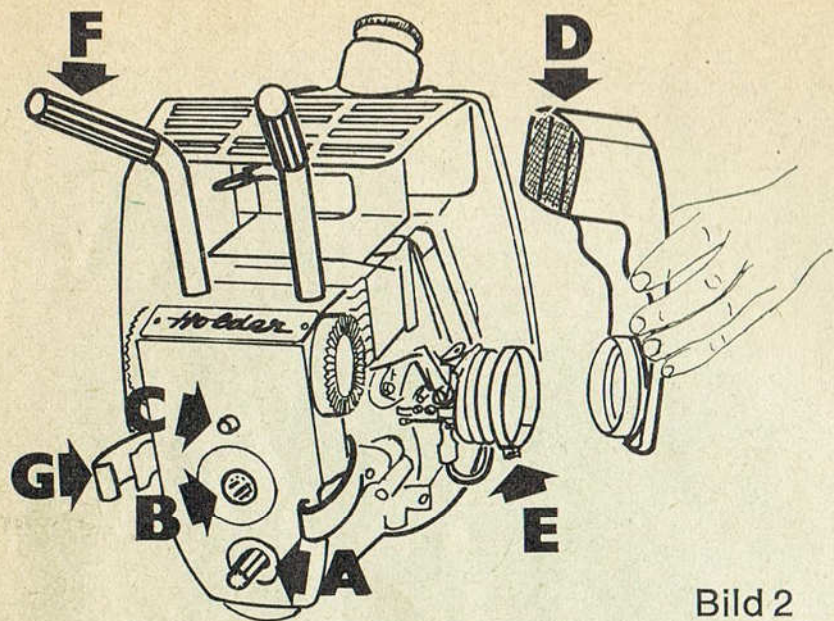

Bild 3

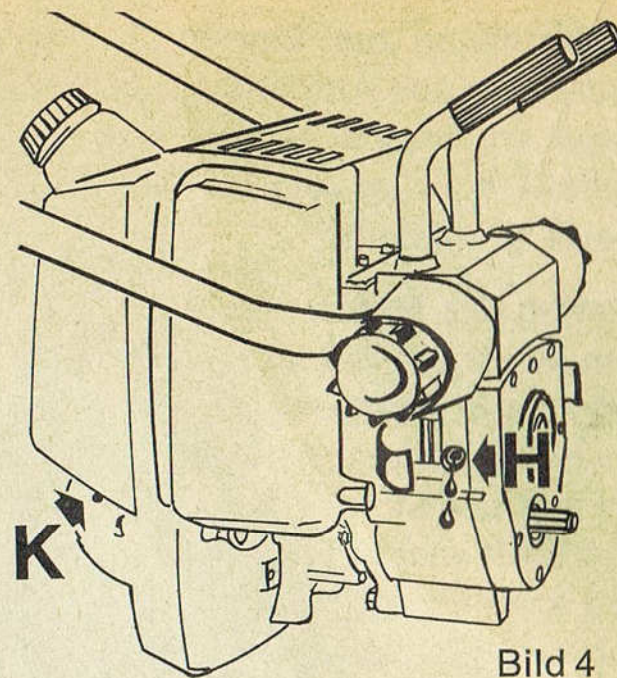

Kraftstoffsieb von Zeit zu Zeit kontrollieren bzw. reinigen.

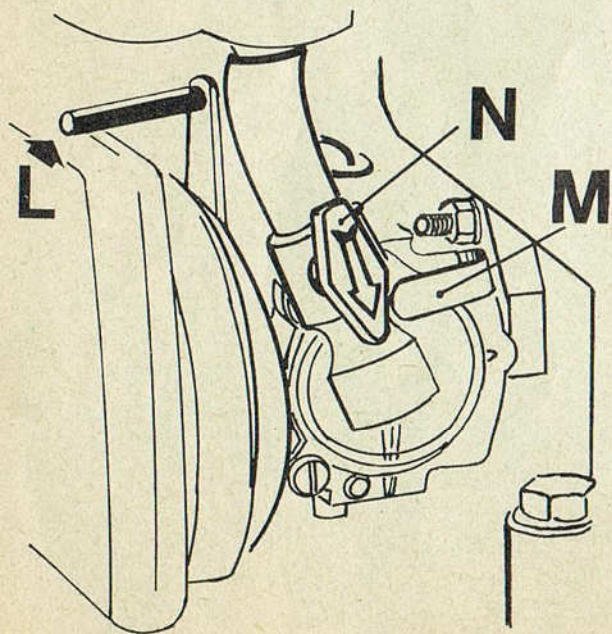
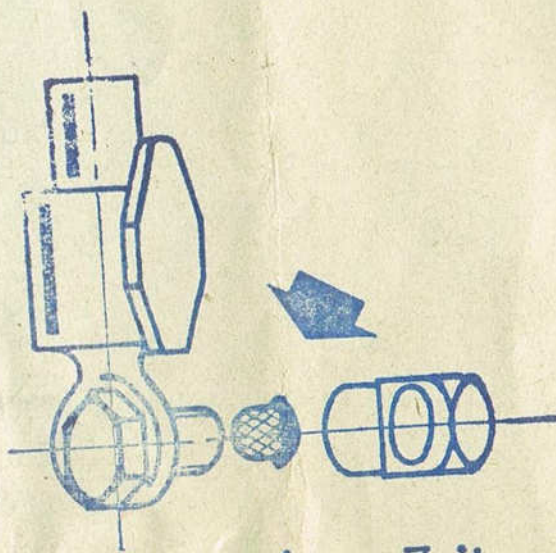

Bild 5



# JLO

## Ersatzteilliste für JLO-Motor L 99 S

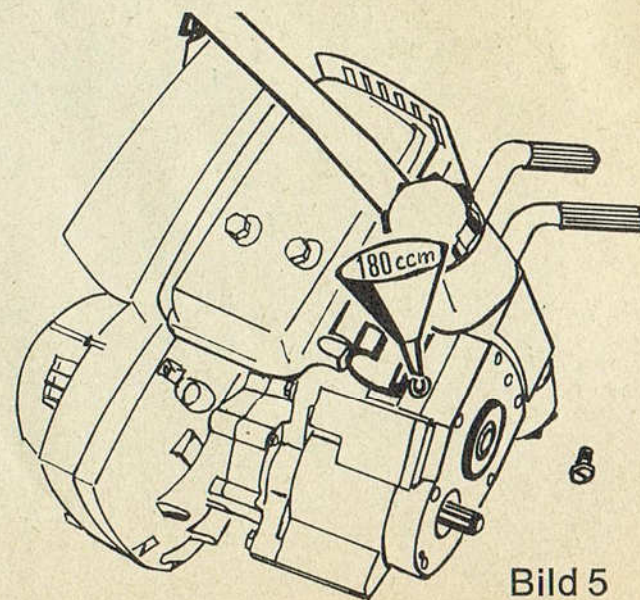
### Sonderausführung „HOLDER“

Bitte beziehen Sie die Motor-Ersatzteile durch die nachstehend aufgeführten JLO-Verkaufsbüros:

J L O Werke G.m.b.H.  
Verkaufsbüro Nord  
**2000 Hamburg 61 (Schnelsen)**  
Süntelstraße 30 a  
Tel. 0411 / 55 74 51

J L O Werke G.m.b.H.  
Verkaufsbüro Frankfurt  
**6000 Frankfurt/Main**  
Gwinnerstraße 28  
Tel. 0611 / 41 10 65

J L O Werke G.m.b.H.  
Verkaufsbüro West  
**4000 Düsseldorf 4**  
Ahnfeldstraße 60/62  
Tel. 0211 / 62 63 88  
0211 / 62 24 72  
Telex 08 58 68 03

J L O Werke G.m.b.H.  
Verkaufsbüro Süd  
**7900 Ulm-Donautal**  
Maybachstraße 8  
Tel. 0731 / 3 70 35  
Telex 071 27 17



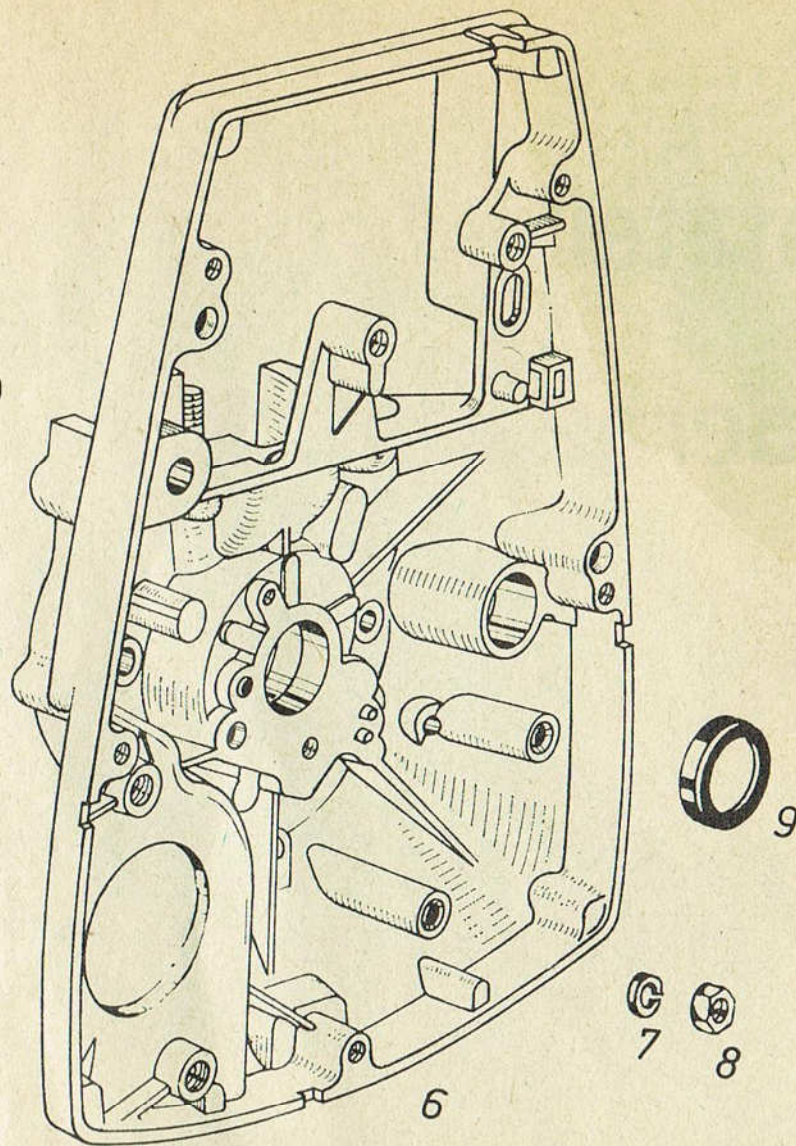
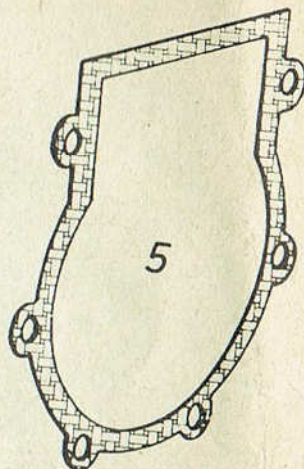
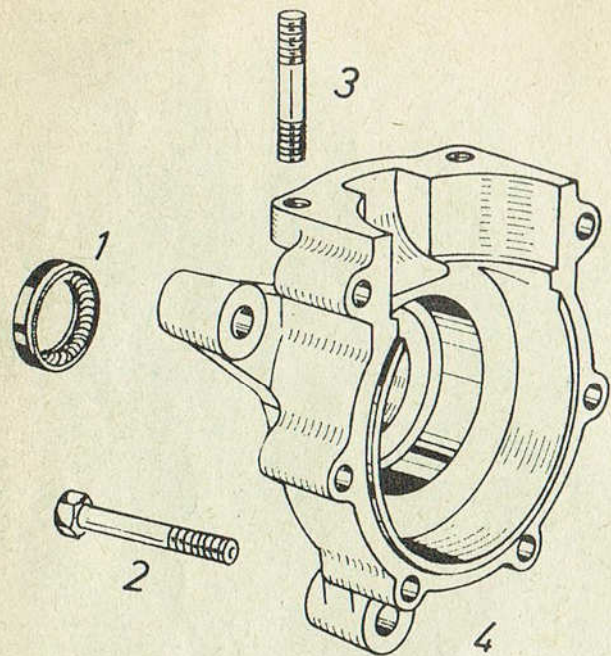

Jio - L 99 S  
Bildtafel No. 1



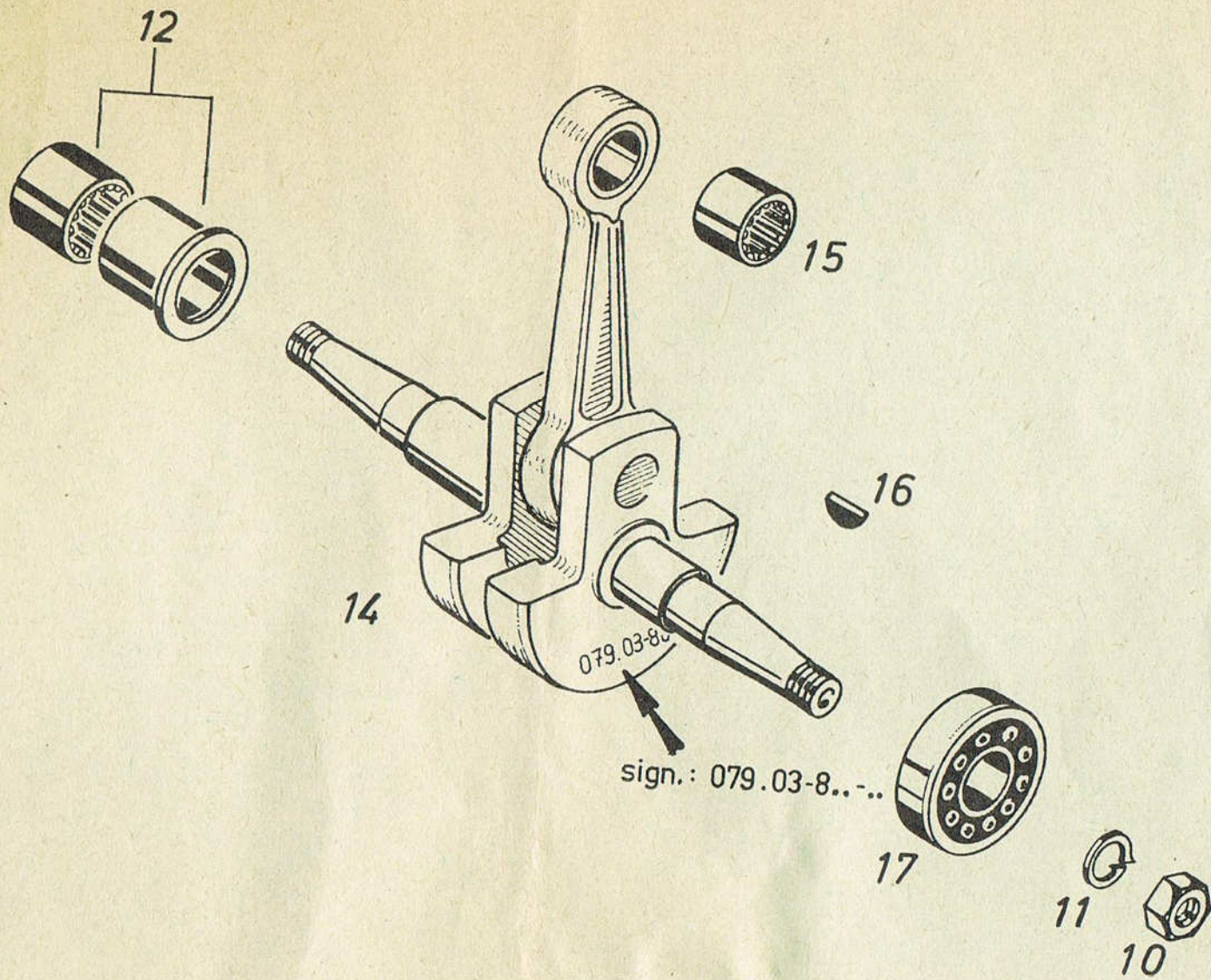

Jlo - L 99 S  
Bildtafel No. 2



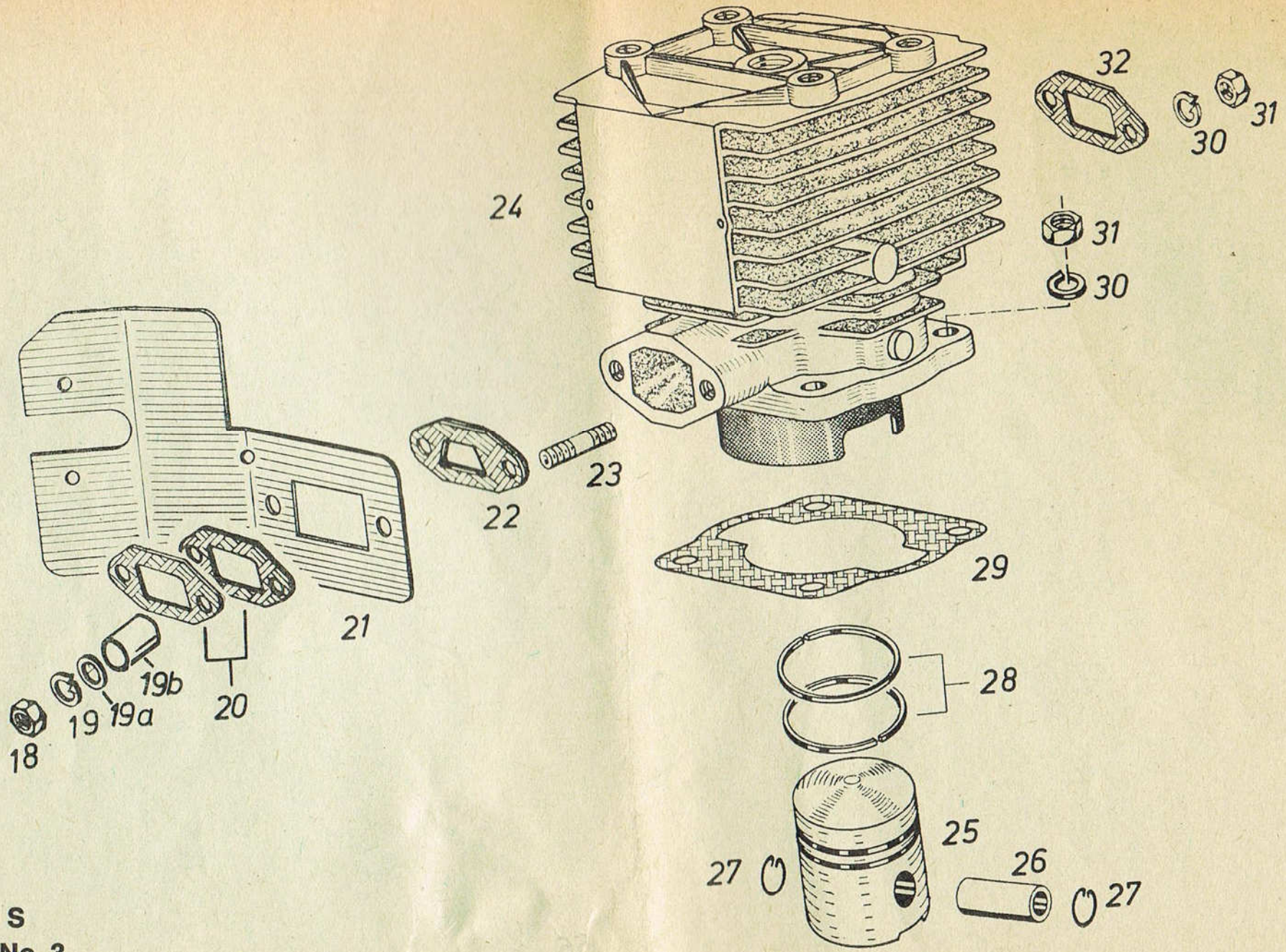

Jlo - L 99 S  
 Bildtafel No. 3



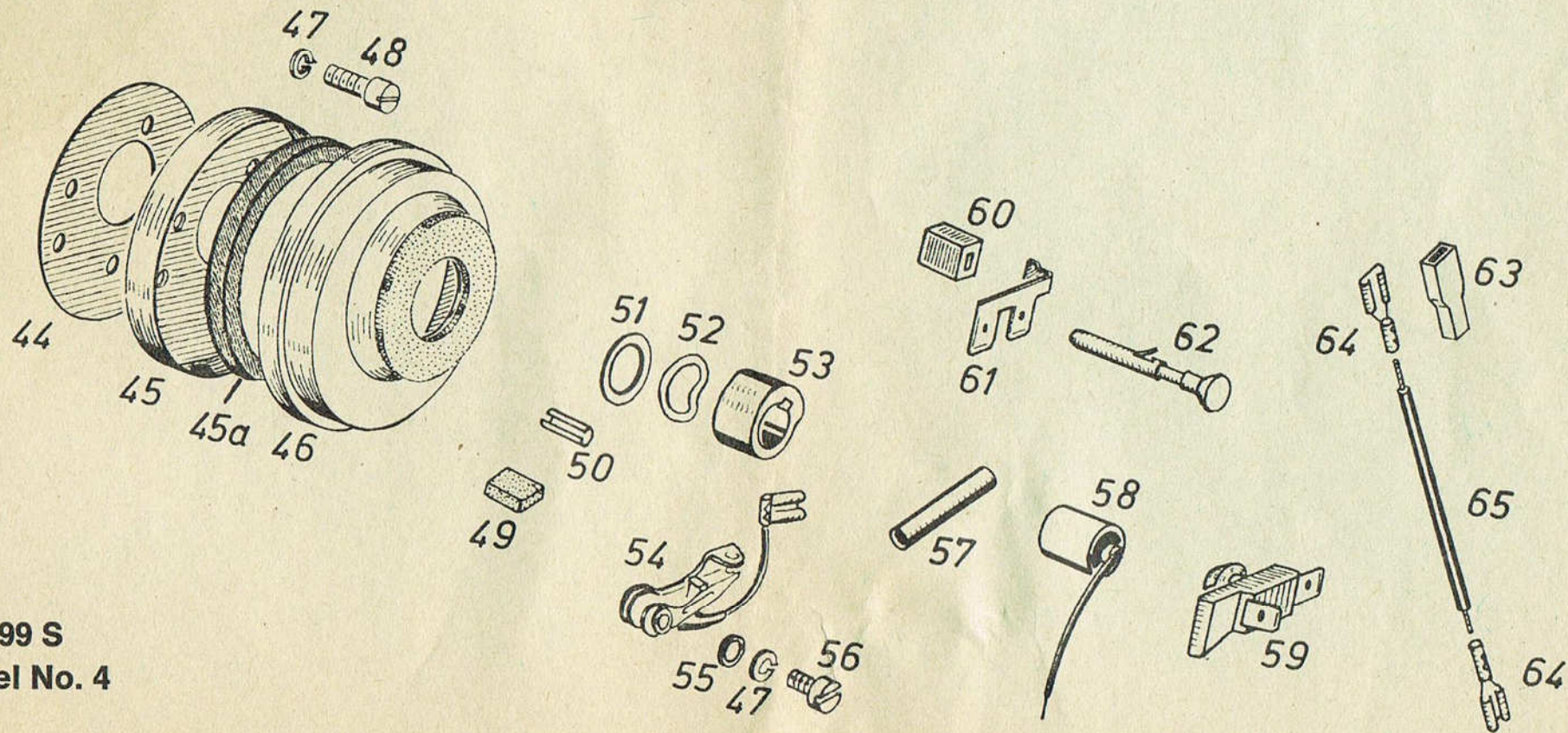
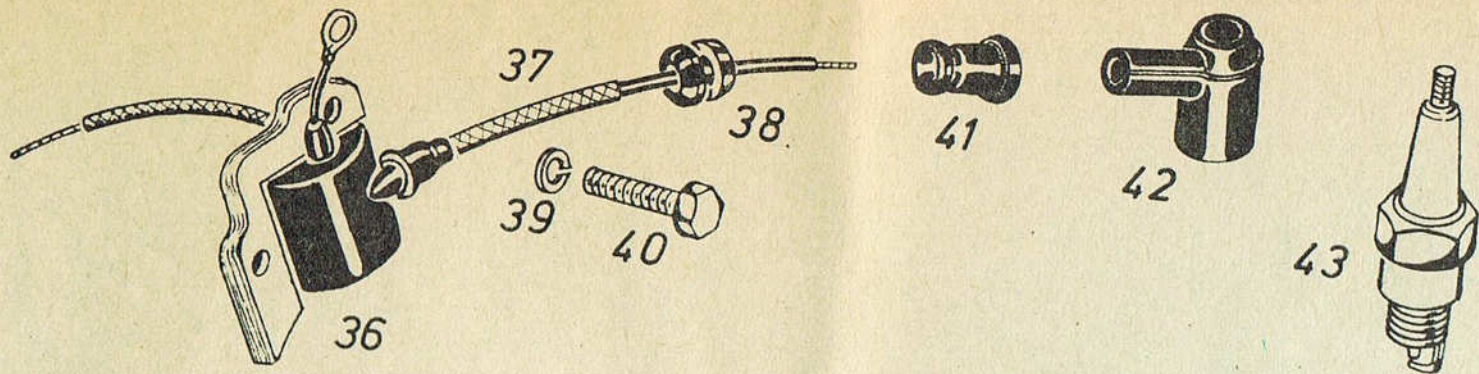

Jlo - L 99 S  
Bildtafel No. 4



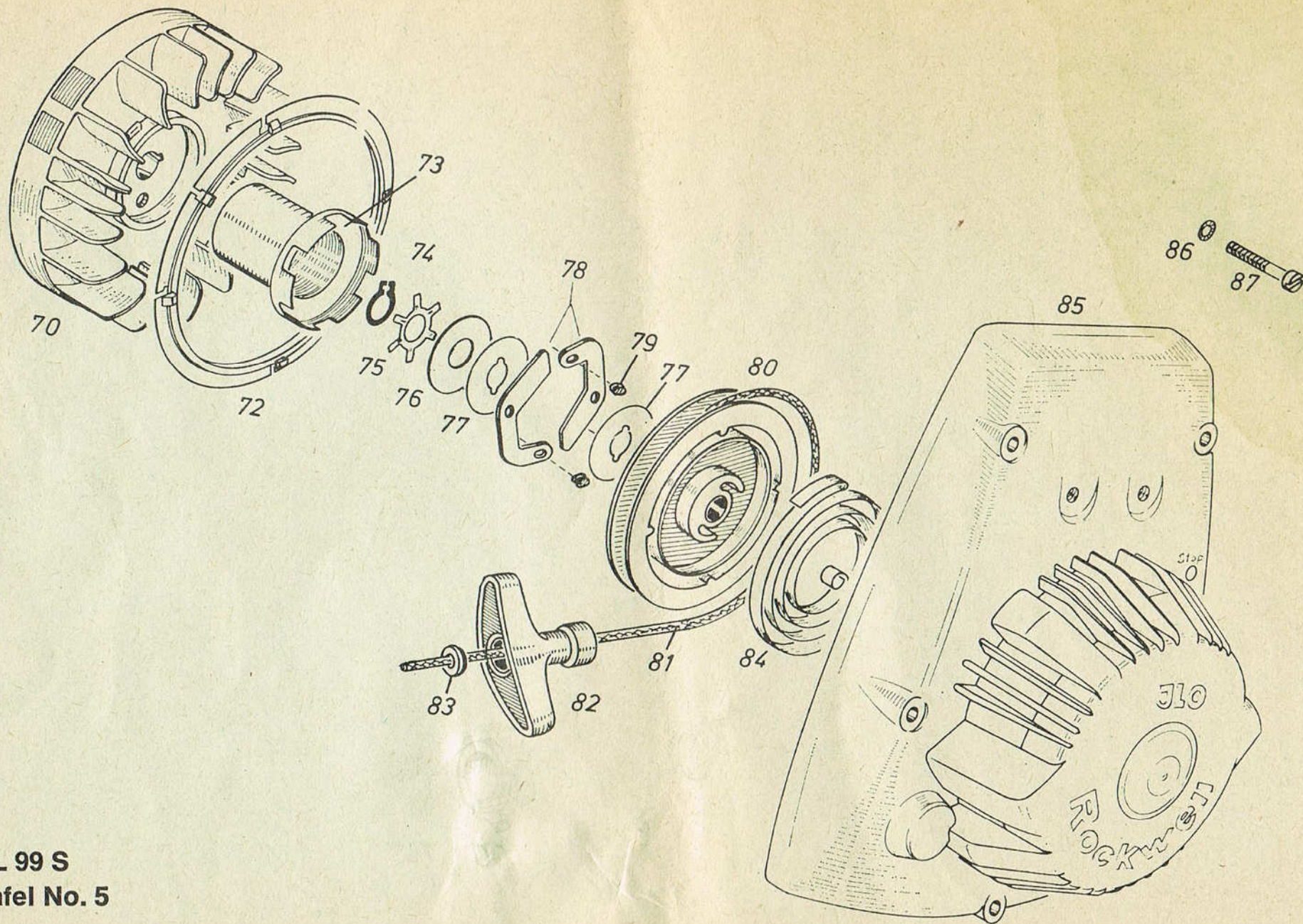

Jio - L 99 S  
Bildtafel No. 5



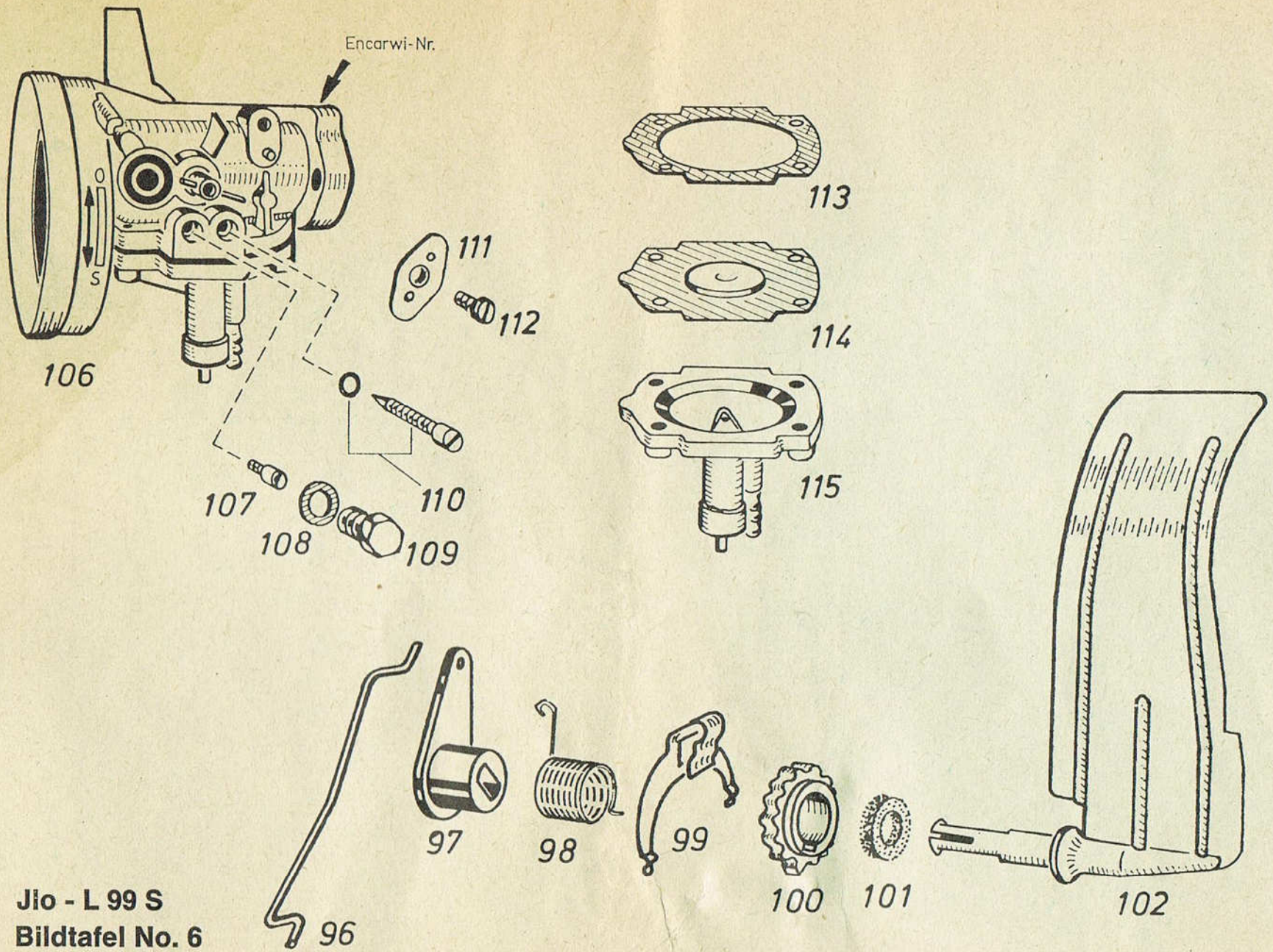



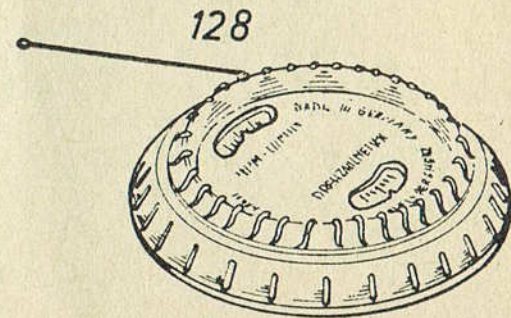
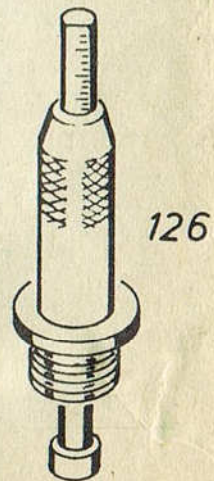
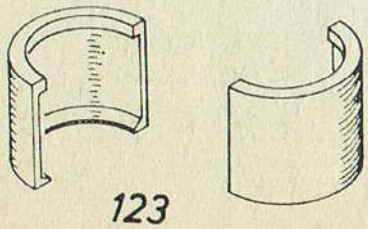
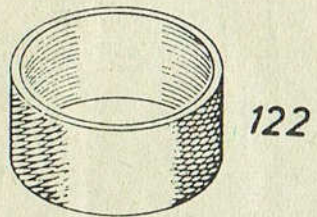
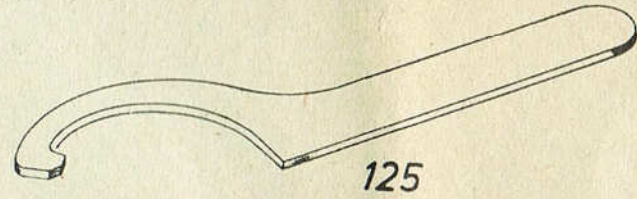
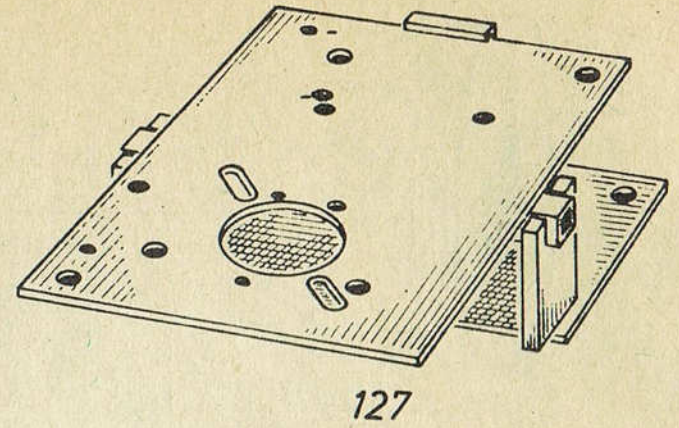
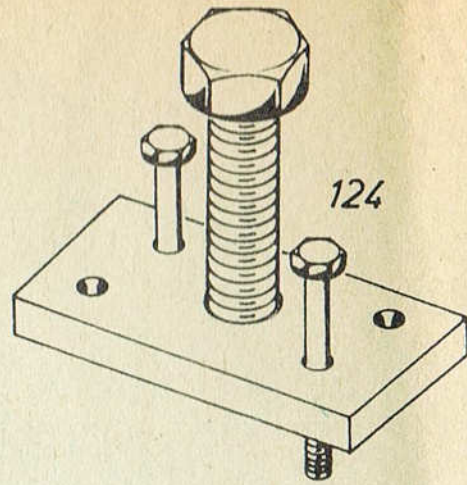
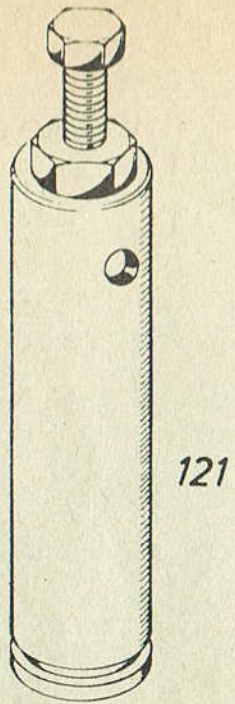

Jlo - L 99 S  
Bildtafel No. 7



## Jlo - L 99 S - Kurbelgehäuse - Bildtafel 1

Bild Nr.	Stück	Teilbezeichnung	Bestellnummer
1	*1	Radialwellendichtring 25 x 32 x 7	000 42 31 396
2	6	Sechskantschraube M 5 x 55 DIN 931	000 41 06 035
3	4	Stiftschraube M 6 x 18 DIN 835	000 41 27 049
4	1	Gehäusehälfte (Abtriebsseite)	079 01 033 01
5	*1	Gehäusedichtung	079 01 005 10
6	1	Gehäusehälfte (Zünderseite)	079 01 032 00
7	*6	Federring B 5 DIN 127	000 40 64 505
8	6	Mutter M 5 DIN 934	000 41 97 007
9	*1	Radialwellendichtring A 15 x 24 x 7	000 42 31 171

## Jlo - L 99 S - Kurbelwelle - Bildtafel 2

Bild Nr.	Stück	Teilbezeichnung	Bestellnummer
14	1	Kurbelwelle (signiert 079 03 822 10) mit:	079 86 912 10
10		2 Mutter M 10 DIN 934	000 41 97 011
11	*	2 Federring B 10 DIN 127	000 40 64 510
12	*1	Nadelhülse mit Innenring	079 03 017 00
15	*	1 Nadelhülse	000 39 10 820
16	*	1 Scheibfeder 2 x 3,7 DIN 6888	000 40 89 012
17	*1	Kugellager 6202 DIN 625	000 39 07 160

\* Verschleißteile



# Jlo - L 99 S - Kolben und Zylinder - Bildtafel 3

Bild Nr.	Stück	Teilbezeichnung	Bestellnummer
18	2	Mutter M 5 DIN 934	000 41 97 007
19	2	Federscheibe B 5 DIN 137	000 40 64 505
19 a	*2	Dichtringe	099 07 010 00
19 b	*2	Distanzringe A 5 x 7,5 DIN 7603	000 35 000 20
20	*2	Vergaserdichtung	099 07 099 00
21	1	Leitblech	099 07 008 10
22	*1	Vergaserdichtung	035 07 719 02
23	2	Stiftschraube M 5 x 25 DIN 835	000 41 27 033
24	1	Zylinder	099 07 007 00
25	1	Kolben 55,0 $\phi$ mit:	099 05 900 00
26		1 Kolbenbolzen	099 05 002 00
27	*	2 Sicherungsringen	000 40 62 121
28	*	2 Kolbenringen 55,0 x 2	000 42 12 358
25	1	Kolben 55,5 $\phi$ mit:	099 05 950 00
26		1 Kolbenbolzen	099 05 002 00
27	*	2 Sicherungsringen	000 40 62 121
28	*	2 Kolbenringen 55,5 x 2	000 42 12 360
29	*1	Zylinderfußdichtung	079 07 002 00
30	*6	Federring B 6 DIN 127	000 40 64 506
31	6	Mutter M 6 DIN 934	000 41 97 008
32	*1	Auspuffdichtung	077 07 729 01

\* Verschleißteile



# Jlo - L 99 S - Elektrisches Zubehör - Bildtafel 4

Bild Nr.	Stück	Teilbezeichnung	Bestellnummer
36	*1	Zündspule	000 43 05 577
37	*—	Schutzschlauch (1000 mm lang)	002 44 132 00
38	*1	Kabeldurchführung	002 44 423 90
39	*2	Federring B 6 DIN 127	000 40 64 506
40	2	Sechskantschraube M 6 x 25 DIN 933	000 41 01 071
41	*1	Kabeltülle	002 44 465 90
42	*1	Kerzenstecker	002 44 209 90
43	*1	Zündkerze Bosch W 225 T 1	000 44 22 121
43	*1	Zündkerze Beru 225/14	000 44 22 220
44	*1	Dichtung	079 11 015 10
45	1	Grundplatte	079 11 013 11
45 a	*1	Gummiring	079 11 032 00
46	1	Staubschutzkappe	079 11 802 00
47	*2	Federring B 4 DIN 127	000 40 64 504
48	1	Zylinderschraube AM 4 x 8 DIN 84	000 41 50 096
49	*1	Schmierfilz	000 43 06 313
50	*1	Spannhülse 4 x 4 DIN 1481	000 40 39 105
51	1	Anlagescheibe	079 11 008 00
52	1	Federscheibe	079 11 001 00
53	*1	Nocken	000 43 05 730
54	*1	Unterbrecher	000 43 05 865

\* Verschleißteile



Bild Nr.	Stück	Teilbezeichnung	Bestellnummer
55	1	Scheibe 4,3 DIN 125	000 40 51 005
56	1	Zylinderschraube AM 4 x 10 DIN 84	000 41 50 097
57	*1	Kabeltülle	002 44 472 90
58	*1	Kondensator	000 43 06 512
59	1	Verbinder	079 11 801 00
60	1	Isolierbuchse	079 11 010 00
61	1	Kurzschließer	079 11 009 01
62	1	Kurzschlußbetätigung	079 11 005 00
63	*2	Isoliertülle	002 44 560 00
64	*2	Steckhülse	002 44 522 00
65	*—	Kurzschlußkabel (1000 mm lang)	002 44 143 00

## Jlo - L 99 S - Lüfter und Reversierstarter - Bildtafel 5

	1	Reversierstarter vollst.	079 14 841 00
70	1	Lüfterrad	079 14 039 00
72	1	Abdeckring	079 14 012 10
73	1	Mitnehmertopf	079 41 009 00
74	*1	Sicherungsring	000 40 60 310
75	*1	Druckfeder	079 41 007 00
76	n. Bed.	Ausgleichscheibe	079 41 019 00
77	*2	Mitnehmerscheibe	079 41 006 02
78	*2	Starterklinke	079 41 005 10
79	*2	Reibklotz	079 41 010 00

\* Verschleißteile



Bild Nr.	Stück	Teilbezeichnung	Bestellnummer
80	1	Seilscheibe	079 41 001 11
81	*1	Zugseil	002 42 294 90
82	*1	Handgriff	079 41 013 00
83	1	Scheibe	079 41 017 00
84	*1	Rückholfeder	079 41 008 10
85	1	Lüfterhaube	079 14 821 00
86	*5	Schnorr-Sicherung	000 40 64 310
87	2	Zylinderschraube AM 5 x 40 DIN 84	000 41 50 124
87	3	Zylinderschraube AM 5 x 50 DIN 84	000 41 50 126

## Jlo - L 99 S - Drehzahl-Endbegrenzer - Bildtafel 6

96	1	Steuerdraht	079 15 018 10
97	1	Hebel	079 15 007 00
98	*1	Drehfeder	079 15 004 00
99	*1	Federblech	079 15 009 02
100	1	Stellrad	079 15 008 01
101	*1	Schaumstoffring	099 15 001 00
102	1	Windfahne	079 15 017 00



## Jlo - L 99 S - Vergaser - Bildtafel 6

Bild Nr.	Stück	Teilbezeichnung	Bestellnummer
106	1	Vergaser Encarwi 47 19	099 19 803 10
107	*1	Hauptdüse 10 126/82	002 45 605 82
108	*1	Dichtring 10 317	002 45 550 00
109	1	Verschlußschraube 10 318	002 45 803 18
110	*1	Leerlauf-Luftregulierschraube mit Dichtring 10 321	002 45 551 00
111	1	Hebel 10 138	002 45 801 38
112	1	Zylinderschraube M 3,5 x 6 DIN 84	000 41 50 078
113	*1	Dichtung 10 341	002 45 554 00
114	*1	Membran 10 346	002 45 535 00
115	*1	Membrandeckel 10 353	002 45 803 53

Bei Vergaser und Düse aufgestempelte Nummer beachten!

\* Verschleißteile

## Jlo - L 99 S - Spezial-Werkzeuge - Bildtafel 7

121	1	Abzieher	444 31 807 00
122	1	Haltering	444 31 065 00
123	1	Halbschalenpaar für Kugellager 6202	444 31 066 00
124	1	Abzieher für Lüfterrad	Kukko 20-10
125	1	Halteschlüssel für Mitnehmertopf	000 15 22 040
126	1	Zünderinstellehre	444 31 875 00
127	1	Universal-Montageplatte	444 31 804 10
128	1	Drehzahl-Frequenz-Messer	000 15 30 010



# Ersatzteilliste zum Antriebsblock 1100-1

Bitte selbst eintragen:      Maschinen-Nr. ....  
   Motor-Nr. ....

## Wichtig bei Ersatzteilbestellungen!

Es ist anzugeben:

1. **Maschinen-Nr. des Antriebsblockes.** (Ist auf Führungsblech Bild Nr. 175 – Bildtafel 8 – eingeschlagen).
2. **Stückzahl, Benennung und Bestellnummer,** in Zweifelsfällen Muster einsenden.
3. **Versandart:** Post, Eil- oder Frachtgut, Expreßgut.
4. **Deutliche und genaue Anschrift,** wohin die Sendung gehen soll. Post- und Bahnstation angeben.
5. Bezeichnung rechts oder links ist vom Fahrer aus in Fahrtrichtung zu verstehen.
6. Ersatzteilbestellungen über den zuständigen Vertreter, in Sonderfällen direkt ans Werk.
7. Bei Einsendung defekter Teile Anhängenzettel mit Angabe des Absenders anheften. Wenn möglich, eine Durchschrift des getrennt eingeschickten Briefes beifügen.
8. Der Sendung stets einen Lieferschein oder ein Bestellschreiben sowie **kurzen Bericht beifügen.**
9. Ist Rückgabe der alten Teile erwünscht, dies bitte angeben, sonst erfolgt Verschrottung.

## Beispiel einer Bestellung:

Angenommen, es wird das Teil aus der Bildtafel Nr. 8, Bild Nr. 194, benötigt:

Ich bestelle für Vielzweckgerät H 4 Nr. .... 1 Zahnrad, Bild Nr. 194, Bestell-Nr. 11002730006

Expreßversand an:

Name: ..... Adresse: .....

Station: ..... Unterschrift: .....



Antriebsblock 1100-1  
Bildtafel No. 8

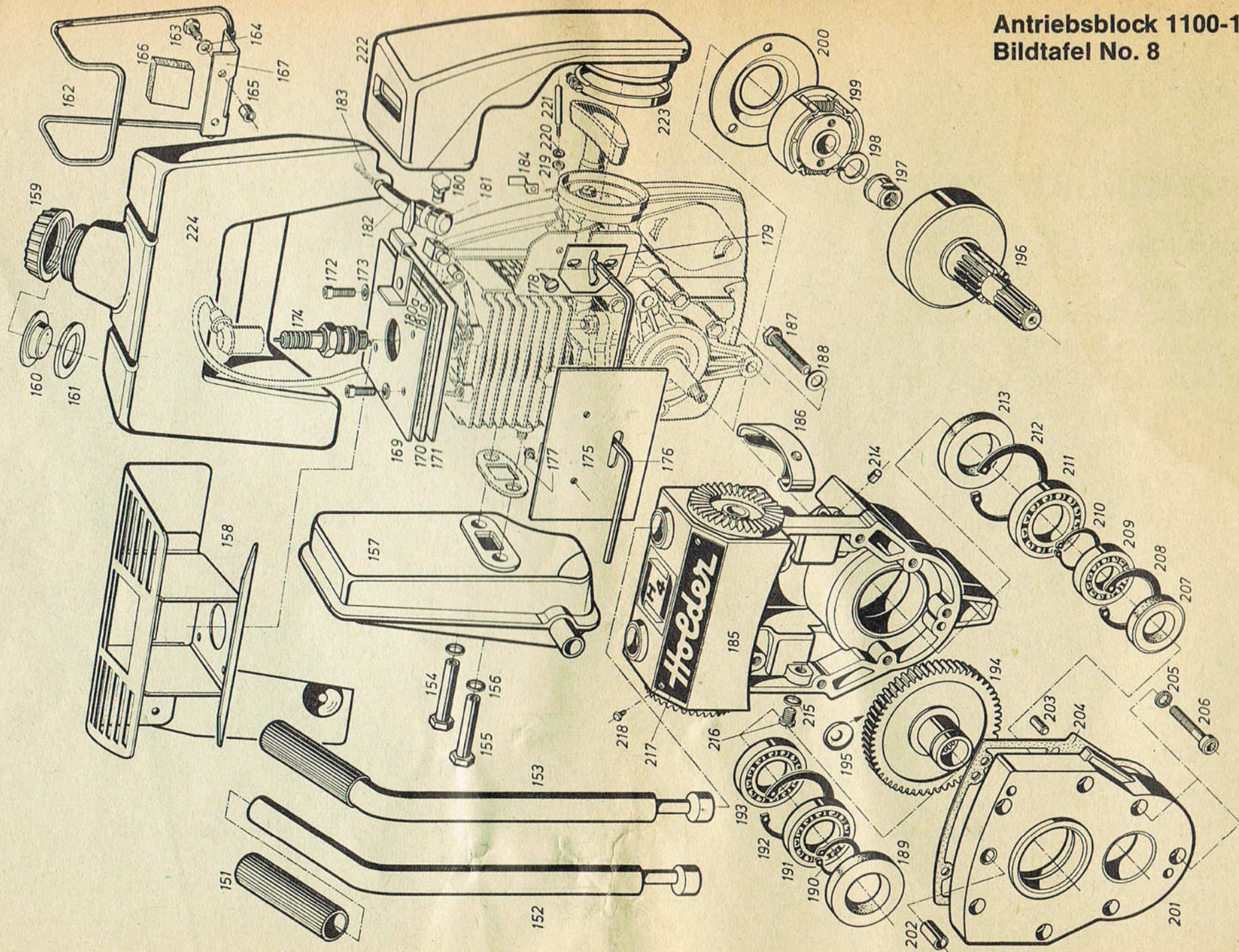



# Ersatzteilliste Antriebsblock 1100-1 - Holder - Teile

Bild-Nr.	Bestell-Nr.	Benennung des Teiles	Abmessung	Stück	Masch. Nr.	Gewicht kg/Stck.	Preis DM/Stck.
151	000 999 09 18	Schrumpfschlauch	18 $\phi$ , 90 lg.	2			
152	1100 320 01 48	Zsb. Spannhebel rechts		1			
153	1100 320 00 48	Zsb. Spannhebel links		1			
154	1000 142 00 27	Schraube m. Innengewinde	M 6	1			
155	1100 142 00 27	Schraube m. Innengewinde	M 6	1			
156	DIN 137 B 8	Federscheibe	B 8	2			
157	1100 140 00 22	Zsb. Auspuff		1			
158	1100 030 02 88	Zsb. Abdeckblech mit Ableitblech		1			
159	1000 141 00 33	Tankdeckel		1			
160	1000 141 00 41	Beruhigungskammer		1			
161	1000 141 00 83	Dichtung		1			
162	1100 141 00 26	Haltebügel		1			
163	DIN 933-8.8	Sechskantschraube	M 5 x 20	2			
164	DIN 137 B 5	Federscheibe	B 5	2			
165	1100 141 00 45	Distanzstück	16 $\phi$	2			
166	1300 141 00 82	Tankauflage	35 x 12 x 35	2			
167	1100 141 00 16	Haltewinkel	2,5 dick	1			
169	1100 030 01 88	Zsb. Abschmierblech		1			
170	1100 032 00 90	Asbestplatte	110 x 110 x 3	1			
171	1100 032 00 87	Abschirmblech	0,75 dick	1			
172	DIN 912-8.8	Zylinderschraube	M 5 x 20	4			
173	DIN 137 B 5	Federscheibe	B 5	4			
174	000 026 22 10	Zündkerze	WK 225/T 1	1			



Bild-Nr.	Bestell-Nr.	Benennung des Teiles	Abmessung	Stück	Masch.-Nr.	Gewicht kg/Stck.	Preis DM/Stck.
175	1100 166 00 11	Führungsblech (m. Maschinenummer)		1			
176	1100 131 00 08	Druckstange		1			
177	DIN 1476	Halbrundkerbnagel	3 x 6	2			
178	DIN 7971	Zylinderblechschraube	BZ 4, 8 x 9,5	2			
179	1100 166 00 12	Halteblech	2 dick	1			
180	1000 141 00 35	Hohlschraube	M 8 x 0,75	1			
180 a	1100 141 00 34	Anschlußstück		1			
181	1100 141 00 29	Kraftstoffhahn		1			
181 a	DIN 73 379-Gu.	Kraftstoffschlauch	A 5 x 9 x 12 lg.	1			
181 b	1100 141 00 61	Halteblech o. Bild		1			
182	DIN 73 379-Gu.	Kraftstoffschlauch	B 8 x 12 x 35 lg.	1			
183	1100 141 00 85	Sieb	5 $\phi$ a x 40 lg.	1			
184	1100 141 01 26	Bügel		1			
185	1100 041 00 01	Kupplungsgehäuse (nur mit Bild 201)		1			
186	1100 320 00 50	Zsb. Blattfeder		2			
187	DIN 933-8.8	Sechskantschraube	M 8 x 35	3			
188	DIN 137 B 8	Federscheibe	B 8	3			
189	DIN 3760	Wellendichtring	A 25 x 47 x 7	1			
190	DIN 471	Sicherungsring	25 x 1,2	1			
191	DIN 625/16 005	Rillenkugellager	25 x 47 x 8	1			
192	DIN 472	Sicherungsring	47 x 1,75	1			
193	DIN 625/16 005	Rillenkugellager	25 x 47 x 8	1			
194	1100 273 00 06	Zahnrad		1			
195	DIN 470	Verschlussscheibe	20	1			



Bild-Nr.	Bestell-Nr.	Benennung des Teiles	Abmessung	Stück	Masch. Nr.	Gewicht kg/Stck.	Preis DM/Stck.
196	1100 273 00 11	Antriebswelle		1			
197	1100 042 00 50	Spezialmutter	20 $\phi$ x 16 lg.	1			
198	DIN 137 B 12	Federscheibe	B 12	1			
199	1100 040 00 34	Fliehkraftkupplung		1			
200	1100 042 00 27	Abdeckscheibe	0,5 dick	1			
201	1100 041 00 02	Gehäusehälfte (nur mit Bild 185)		1			
202	DIN 1481	Spannhülse	10 x 20	1			
203	DIN 7346	Spannhülse	6 x 24	2			
204	1100 071 00 81	Dichtung	0,3 dick	1			
205	000 994 56 67	Schraubensicherung	6,4 x 10 x 0,8	7			
206	DIN 912-8.8	Zylinderschraube	M 6 x 25	7			
207	DIN 3760	Wellendichtring	A 17 x 35 x 7	1			
208	DIN 472	Sicherungsring	35 x 1,5	1			
209	DIN 625/16 003	Rillenkugellager	17 x 35 x 8	1			
210	DIN 471	Sicherungsring	24 x 1,2	1			
211	DIN 625/16 005	Rillenkugellager	25 x 47 x 8	1			
212	DIN 472	Sicherungsring	47 x 1,75	1			
213	DIN 3760	Wellendichtring	A 25 x 47 x 7	1			
214	000 997 31 40	Filzdichtung	M 5-0,28	1			
215	DIN 7603-Vf	Dichtring	A 10 x 14	1			
216	DIN 920-5.8	Linsenschraube	M 10 x 10	1			
217	000 001 26 75	Firmenschild		1			
218	DIN 1476-6.8	Halbrundkerbnagel	3 x 6	2			
219	DIN 934-6.8	Sechskantmutter	M 4	1			
220	DIN 137 B 4	Federscheibe	B 4	1			



Bild-Nr.	Bestell-Nr.	Benennung des Teiles	Abmessung	Stück	Masch. Nr.	Gewicht kg/Stck.	Preis DM/Stck.
221	1100 141 00 13	Bundbolzen	6 $\phi$	1			
222	1100 020 00 01	Zsb. Luftfilter		1			
223	000 995 68 66	Schlauchschelle	S 68/9 Zy	1			
224	1100 140 01 01	Kraftstoffbehälter	Kunststoff sw.	1			

### Werkzeugsatz

1100 190 00 91	Werkzeugbeutel mit Werkzeugsatz			1			
1100 190 00 05	Zündkerzenschlüssel			1			
1300 194 00 12	Drehstift	10 $\phi$ x 160		1			
DIN 658	Schraubenschlüssel	10 x 11		1			



**Notizen:**

---



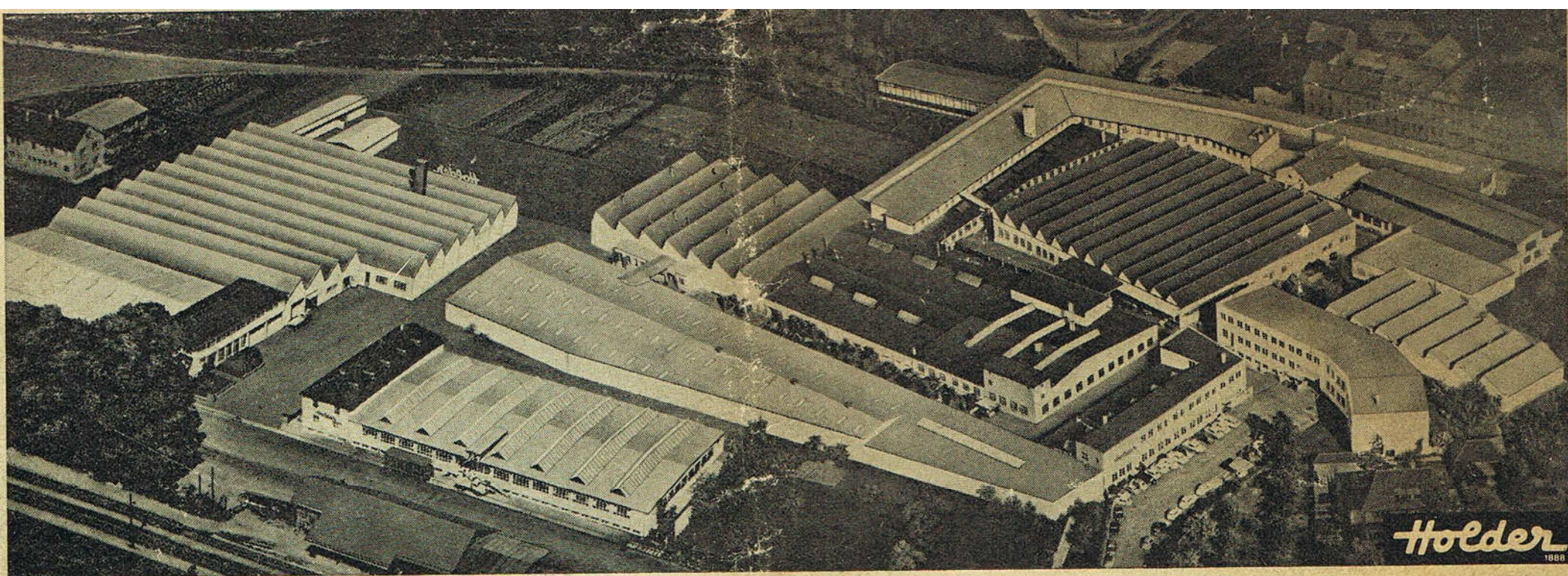

HOLDER-Lieferprogramm

Motorhacken  
 Einachsschlepper  
 Vierradschlepper  
 4-Rad-Antrieb-Schlepper  
 Hand-Rücken-Karren-  
 Spritzen  
 Motor-Spritzen  
 Motorsprühgeräte  
 Motorstäubegeräte  
 Zapfwellenpumpen  
 Schlepperanbauspritzen  
 Anbausprühgeräte

Fordern Sie Prospekte an

HOLDER Production Program

Motor-Cultivators  
 Two-wheel Tractors  
 Four-wheel Tractors  
 4-Wheel Drive Tractors  
 Hand-Knapsack-Wheel-  
 Barrow-Sprayers  
 Motor Sprayers  
 Motorized Mist Blowers  
 Motorized Dusters  
 Power take-off Pumps  
 Tractor-mounted Sprayers  
 Spraying attachment

Please ask for leaflets

Programme de Fabrication HOLDER

Motobineuses  
 Motoculteurs Universels  
 Tracteurs  
 Tracteurs 4 roues motrices  
 Pulvérisateurs à main –  
 à dos – sur brouette  
 Pulvérisateurs à moteur  
 Atomiseurs – Poudreuses  
 Pompes à prise de force  
 Pulvérisateurs portés sur  
 tracteurs  
 Atomiseurs portés

Veillez demander des prospectus

Program de construcción HOLDER

Motoazades-Motocultivadores  
 Tractores de 4 ruedas  
 Tractores con tracción a las  
 4 ruedas  
 Pulverizadores de mano – de  
 mochila – en carreta  
 Pulverizadores de motor  
 Aparatos atomizadores motrices  
 Aparatos espolvoreadores  
 Bombas de tdf  
 Pulverizadores para montar  
 en tractores – Nebulizadores

Pidanos Vd. Prospectos