

Husqvarna

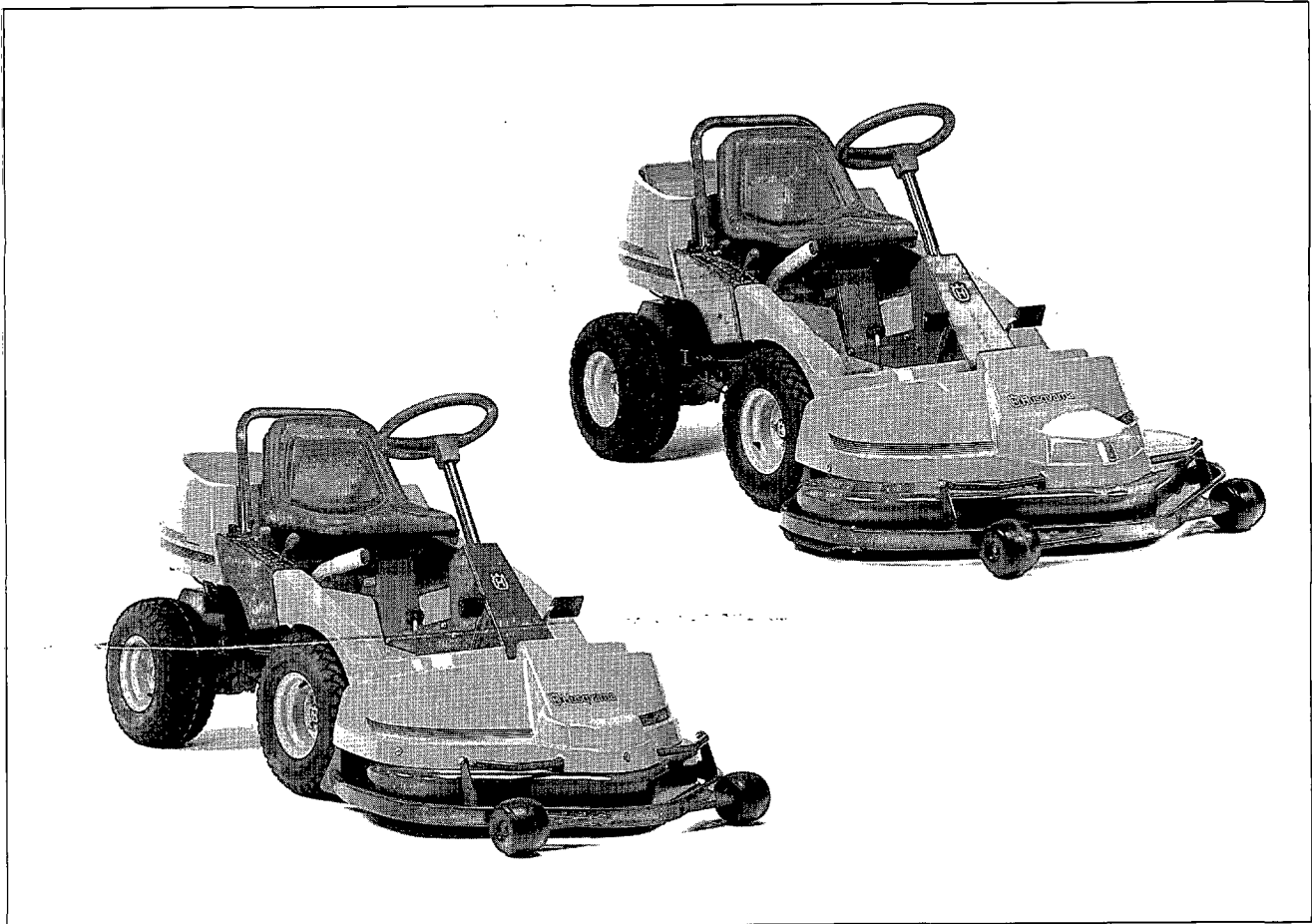

Rider 1000-14/1200-14, 1200-18 Hydrostatic

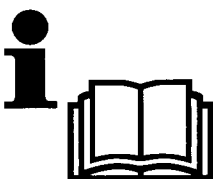

Operator's manual

Read these instructions carefully and make sure you understand them before using the machine.

Bedienungsanleitung

Lesen Sie die Bedienungsanleitung sorgfältig durch und machen Sie sich mit dem Inhalt vertraut, bevor Sie die Maschine benutzen.

Manual d'utilisation

Lire attentivement et bien assimiler le manuel d'utilisation avant de se servir de la machine.

Gebruiksaanwijzing

Neem de gebruiksaanwijzing grondig door en begint niet te werken voor u alles duidelijk heeft begrepen.

101 86 56-34

- (Eng) These symbols may appear on your tractor or in the literature supplied with the product. Learn and understand their meaning.
- (D) Diese Symbole finden Sie auf Ihrer Maschine oder in Unterlagen, die mit dem Produkt ausgehändigt wurden. Bitte machen Sie sich mit deren Bedeutung vertraut.
- (F) Ces symboles peuvent se montrer sur votre tracteur ou dans les publications fournies avec le produit. Apprenez et comprenez la signification des symboles.
- (NL) Deze symbolen kunnen op uw machine of in de bij het produkt geleverde documentatie aanwezig zijn. Leer en begrijp hun betekenis.



Read owner's manual. Bedienungsanleitung lesen. Lisez le manuel d'utilisation. Gebruiksaanwijzing lezen.

R

Reverse
Rückwärtsgang
Marche arrière
Achteruit

N

Neutral
Leerlauf
Point mort
Vrijloop



Fast
Schnell
Rapide
Snel



Slow
Langsam
Lente
Langzaam



Engine off
Motor aus
Moteur arrêté
Motor uit



Battery
Batterie
Batterie
Accu



Choke
Startklappe
Starter
Choke



Fuel
Kraftstoff
Essence
Brandstof



Oil pressure
Öldruck
Pression d'huile
Oliedruk



Mower height
Mähwerkhöhe
Hauteur de tondeuse
Maaihoogte



Reverse
Rückwärtsgang
Marche arrière
Achteruit



Forward
Vorwärtsgang
Marche en avant
Vooruit



Ignition
Zündung
Allumage
Ontsteking



Hydrostatic free wheel
Hydrostatischer Freilauf
Roue libre hydrostatique
Hydrostatisch-freewheel



Use hearing protection
Benutzen Gehörschutz
Utiliser un protecteur
d'oreilles
Draag gehoorschermers



Attachment clutch engaged
Anbaugeräte-Kupp-
lung eingekuppelt
Embrayage d'accessoire
embrayé
Koppeling hulpstuk



Attachment clutch disengaged
Anbaugeräte-Kupp-
lung ausgekuppelt
Embrayage d'accessoire
debrayé
Koppeling hulpstuk
uitgeschakeld



Parking brake
Feststellbremse
Frein de stationnement
Parkeerrem



Brake
Bremse
Frein
Rem



Warning
Warnung
Avertissement
Waarschuwing

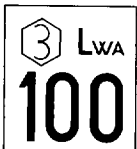

Noise level
Schallpegel
Niveau sonore
Geluidsniveau



Rotating knife!
Achtung! Rotierende
Schneidwerkzeug.
Lames rotatives!
Ronddraaiende maaimessen!



Warning! Risk that the machine tips over.
Warnung! Es besteht Gefahr, daß die
Maschine umkippt.
Avertissement! La machine risque de se
renverser.
Waarschuwing! Risico dat de machine
kantelt.



Never drive across a slope.
Fahren Sie niemals quer
zum Hang.
Ne jamais croiser une pente.
Rijd nooit dwars over een
helling.



Never use the cutter if there are people, especially children, or
pets, in the vicinity.

Der Rasenmäher darf niemals betrieben werden, wenn sich
andere Personen, besonders Kinder, oder Haustiere in der
Nähe aufhalten.

Ne jamais utiliser la machine si des personnes, surtout des
enfants, ou des animaux domestiques se trouvent à proximité.
Gebruik de schaar nooit als zich personen, in het bijzonder
kinderen of huisdieren zich in de nabijheid ophouden.



Never allow people to ride on the machine or
equipment.
Es ist verboten, Personen auf der Maschine
oder auf dem Gerät zu befördern.
Ne jamais prendre quelqu'un sur la machine
ou sur l'équipement.
Neem nooit passagiers mee op de machine of
op het gereedschap.



European machinery directive
for safety
Europäische Verordnung für
Maschinen-Sicherheit
Directive pour la sécurité de
machine Européen
Veiligheidsrichtlijn voor
Europese machines

Rider 1000-14, 1200-14, 1200-18

Hydrostatic

1. Safety instructions. Sicherheitsvorschriften. Consignes de sécurité. Veiligheidsvoorschriften. _____ 2
2. Function description. Funktionsbeschreibung. Utilisation. Beschrijving van de functies. _____ 12
3. Before starting. Maßnahmen vor dem Fahren. Avant de démarrer. Instructies alvorens te rijden. ____ 22
4. Driving. Fahren. Conduite. Rijden. _____ 27
5. Maintenance, adjustment. Wartung, Einstellung. Entretien, réglages. Onderhoudsbeurt. _____ 31
6. Trouble shooting. Fehlersuche. Recherche des pannes. Schema voor het zoeken van fouten. ____ 57
7. Storage. Aufbewahrung. Rangement. Stallen. _____ 59
8. Wiring diagram. Schaltplan. Schéma électrique. Bedradingsschema. _____ 60
9. Technical specification. Technische Daten. Caractéristiques techniques. Technische specificaties. ____ 61

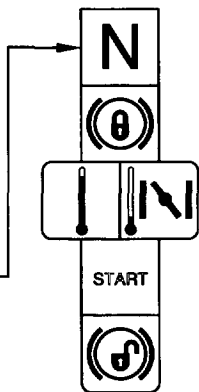
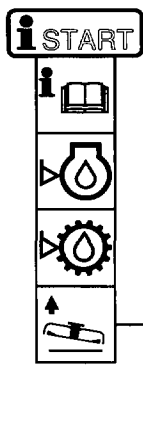

Starting instruction.
Read operator's manual.
Check engine oil level.
Check hydrostat's oil level.
Lift up the cutter unit.
Put gear/hydrostat lever in neutral position .
Brake.
If engine is cold, use choke.
Start engine.
Release parking brake before driving.

Inbetriebnahme.
Bedienungsanleitung beachten.
Ölstand kontrollieren.
Ölstand im Hydrostat prüfen.
Mähaggregat anheben.
Schalt-Hydrostathebel in neutral bringen.
Bremsen.
Bei kaltem Motor, "Choke" benutzen.
Motor starten.
Vor dem Anfahren Feststellbremse lösen.

Instructions de démarrage.
Lire le guide de conduite.
Vérifiez le niveau d'huile moteur.
Vérifier le niveau d'huile dans le groupe hydrostatique.
Soulever le dispositif de coupe.
Mettre le levier de vitesse/hydrostatique au point mort.
Freiner.
Si le moteur est froid utilisez le starter.
Actionnez le démarreur.
Desserez le frein de parking.

Start instructies.
Lees eerst de bedieningsvoorschriften.
Controleer het oliepeil.
Controleer het oliepeil van de hydrostaat.
Til het knip-aggregaat op.
Plaats de versnellings-/hydrostaathendel in de "N" stand.
Remmen.
Gebruik de choke bij het starten indien de motor koud is.
Motor starten.
Ontkoppel de parkeerrem voor het wegrijden.

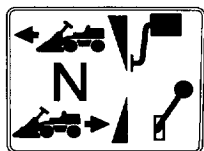

Speed control forwards
Neutral position
Speed control backwards

Geschwindigkeitsregelung vorwärts
Leerlauf
Geschwindigkeitsregelung rückwärts

Réglage de vitesse, marche avant
Position neutre
Réglage de vitesse, marche arrière

Snelheidsregeling vooruit
Neutrale stand
Snelheidsregeling achteruit



Drive very slowly without the cutter unit.
Fahren Sie sehr langsam ohne Mähaggregat.
Rouler doucement sans le dispositif de coupe.
Rijd zeer zacht zonder het knip-aggregaat.



Do not put your hand or foot underneath the hood when the machine is running.
Wenn das Schneidwerkzeug läuft, Hände und Füße nicht unter die Haube haben.
Ne mettez pas la main ou le pied sous le carter lorsque la tondeuse est en marche.
Kom nooit met uw handen of voeten onder de maaikast van een draaiende machine.



Switch off the engine and remove the ignition lead before repairs or maintenance.
Vor Reparatur- und Wartungsmaßnahmen den Motor abstellen und den Zündkerzenstecker abziehen.
Arrêter le moteur et enlever le câble d'allumage avant toute réparation ou entretien.
Zet de motor af en verwijder de ontstekingskabel vóór reparatie of onderhoud.

WARNING

The engine exhaust from this product contains chemicals known to the State of California to cause cancer, birth defects or other reproductive harm.



1. Safety rules



Safe operation practices for ride-on mowers

IMPORTANT!

This cutting machine is capable of amputating hands and feet and throwing objects. Failure to observe the following safety instructions could result in serious injury or death.

I. Training

- Read the instructions carefully. Be familiar with the controls and the proper use of the equipment.
- Never allow children or people unfamiliar with the instructions to use the lawn mower. Local regulations may restrict the age of the operator.
- Never mow while people, especially children, or pets are nearby.
- Keep in mind that the operator or user is responsible for accidents or hazards occurring to other people or their property.
- All drivers should seek and obtain professional and practical instruction. Such instruction should emphasize:
 - the need for care and concentration when working with the ride-on machines.
 - control of a ride-on machine sliding on a slope will not be regained by the application of the brake.

The main reasons for loss of control are:

- a) insufficient wheel grip.
- b) being driven too fast.
- c) inadequate braking.
- d) the type of machine is unsuitable for its task.
- e) lack of awareness of the effect of ground conditions, especially slopes.
- f) incorrect hitching and load distribution.

II. Preparation

- While mowing, always wear substantial footwear and long trousers. Do not operate the equipment when barefoot or wearing open sandals.
- Thoroughly inspect the area where the equipment is to be used and remove all objects which may be thrown by the machine.
- **WARNING:** Petrol is highly flammable.
 - Store fuel in containers specifically designed for this purpose.
 - Refuel outdoors only and do not smoke while refueling.
 - Add fuel before starting the engine. Never remove the cap of the fuel tank or add petrol while the engine is running or when the engine is hot.
 - If petrol is spilled, do not attempt to start the engine but move the machine away from the area of spillage and avoid creating any source of ignition until petrol vapors have dissipated.
 - Replace all fuel tanks and container caps securely.
- Replace faulty silencers.

- Before using, always visually inspect to see that the blades, blade bolts and cutter assembly are not worn or damaged. Replace worn or damaged blades and bolts in sets to preserve balance.
- On multi-bladed machines, take care as rotating one blade can cause other blades to rotate.

III. Operation

- Do not operate the engine in a confined space where dangerous carbon monoxide fumes can collect.
- Mow only in daylight or in good artificial light.
- Before attempting to start the engine, disengage all blade attachment clutches and shift into neutral.
- Do not use on slopes of more than 15°.
- Remember there is no such thing as a "safe" slope. Travel on grass slopes requires particular care. To guard against overturning:
 - do not stop or start suddenly when going up or downhill.
 - engage clutch slowly, always keep machine in gear, especially when traveling downhill.
 - machine speeds should be kept low on slopes and during tight turns.
 - stay alert for humps and hollows and other hidden hazards.
 - never mow across the face of the slope.
- Use care when pulling loads or using heavy equipment.
 - Use only approved drawbar hitch points.
 - Limit loads to those you can safely control.
 - Do not turn sharply. Use care when reversing.
 - Use counterweight(s) or wheel weights when suggested in the instruction handbook.
- Watch out for traffic when crossing or near roadways.
- Stop the blades from rotating before crossing surfaces other than grass.
- When using any attachments, never direct discharge of material toward bystanders nor allow anyone near the machine while in operation.
- Never operate the lawn mower with defective guards, shields or without safety protective devices in place.
- Do not change the engine governor settings or over-speed the engine. Operating the engine at excessive speed may increase the hazard of personal injury.
- Before leaving the operator's position:
 - disengage the power take-off and lower the attachments.
 - change into neutral and set the parking brake.

- stop the engine and remove the key.
- Disengage drive to attachments, stop the engine, and disconnect the spark plug wire(s) or remove the ignition key
 - before cleaning blockages or unclogging chute.
 - before checking, cleaning or working on the lawnmower.
 - after striking a foreign object. Inspect the lawnmower for damage and make repairs before restarting and operating the equipment.
 - if the machine starts to vibrate abnormally (check immediately)
- Disengage drive to attachments when transporting or not in use.
- Stop the engine and disengage drive to attachment
 - before refueling.
 - before removing the grass catcher.
 - before making height adjustment unless adjustment can be made from the operator's position.
- Reduce the throttle setting during engine run-out and, if the engine is provided with a shut-off valve, turn the fuel off at the conclusion of mowing.

IV. Maintenance and storage

- Keep all nuts, bolts and screws tight to be sure the equipment is in safe working condition.
- Never store the equipment with petrol in the tank inside a building where fumes may reach an open flame or spark.
- Allow the engine to cool before storing in any enclosure.
- To reduce the fire hazard, keep the engine, silencer, battery compartment and petrol storage area free of grass, leaves, or excessive grease.
- Check the grass catcher frequently for wear or deterioration.
- Replace worn or damaged parts for safety.
- If the fuel tank has to be drained, this should be done outdoors.
- On multi-bladed machines, take care as rotating one blade can cause other blades to rotate.
- When machine is to be parked, stored or left unattended, lower the cutting means unless a positive mechanical lock is used.



CAUTION!

Always disconnect spark plug wire and place wire where it cannot contact spark plug in order to prevent accidental starting when setting up, transporting, adjusting or making repairs.



1. Safety rules for USA



Safe operation practices for ride-on mowers

IMPORTANT!

This cutting machine is capable of amputating hands and feet and throwing objects. Failure to observe the following safety instructions could result in serious injury or death.

I. General operation

1. Read, understand and follow all instructions in the manual and on the machine before starting.
2. Only allow responsible adults, who are familiar with the instructions, to operate the machine.
3. Clear the area of objects such as rocks, toys, wire, etc., which could be picked up and thrown by the blade.
4. Be sure the area is clear of other people before mowing. Stop the machine if anyone enters the area.
5. Never carry passengers.
6. Do not mow in reverse unless absolutely necessary. Always look down and behind before and while backing.
7. Be aware of the mower discharge direction and do not point it at anyone. Do not operate the mower without either the entire grass catcher or the guard in place.
8. Slow down before turning.
9. Never leave a running machine unattended. Always turn off blades, set parking brake, stop engine and remove keys before dismounting.
10. Turn off blades when not mowing.
11. Stop engine before removing grass catcher or unclogging chute.
12. Mow only in daylight or good artificial light.
13. Do not operate the machine while under the influence of alcohol or drugs.
14. Watch for traffic when operating near or crossing roadways.
15. Use extra care when loading or unloading the machine into a trailer or truck.

II. Slope operation

Slopes are a major factor related to loss-of-control and tip-over accidents, which can result in severe injury or death. *All* slopes require extra caution. If you cannot back up the slope or if you feel uneasy on it, do not mow it.

DO

Mow up and down slopes, not across.

Remove obstacles such as rocks, tree limbs, etc.

Watch for holes, ruts or bumps. Uneven terrain could overturn the machine. *Tall grass can hide obstacles.*

Use slow speed. Choose a low gear so that you will not have to stop or shift while on the slope.

Follow the manufacturer's recommendations for wheel weights or counterweights to improve stability.

Use extra care with grass catchers or other attachments. These can change the stability of the machine.

Keep all movement on the slopes *slow* and *gradual*. Do not make sudden changes in speed or direction.

Avoid starting or stopping on a slope. If tires lose traction, disengage the blades and proceed slowly *straight* down the slope.

DO NOT

Do not turn on slopes unless necessary and then, turn slowly and gradually downhill, if possible.

Do not mow near drop-offs, ditches or embankments. The mower could suddenly turn over if a wheel is over the edge of a cliff or ditch, or if an edge caves in.

Do not mow on wet grass. Reduced traction could cause sliding.

Do not try to stabilize the machine by putting your foot on the ground.

Do not use grass catcher on steep slopes.

III. Children

Tragic accidents can occur if the operator is not alert to the presence of children. Children are often attracted to the machine and the mowing activity. *Never* assume that children will remain where you last saw them.

1. Keep children out of the mowing area and under the watchful care of another responsible adult.
2. Be alert and turn machine off if children enter the area.
3. Before and when backing, look behind and *down* for small children.
4. Never carry children. They may fall off and be seriously injured or interfere with safe machine operation.
5. Never allow children to operate the machine.
6. Use extra care when approaching blind corners, shrubs, trees or other objects that may obscure vision.

IV. Service

1. Use extra care in handling gasoline and other fuels. They are flammable and vapors are explosive.
 - a) Use only an approved container.
 - b) Never remove gas cap or add fuel with the engine running. Allow engine to cool before refueling. Do not smoke.
 - c) Never refuel the machine indoors.
 - d) Never store the machine or fuel container inside where there is an open flame, such as in a water heater.
2. Never run a machine inside a closed area.

3. Keep nuts and bolts, especially blade attachment bolts, tight and keep equipment in good condition.
4. Never tamper with safety devices. Check their proper operation regularly.
5. Keep machine free of grass, leaves or other debris build-up. Clean up oil or fuel spillage. Allow machine to cool before storing.
6. Stop and inspect the equipment if you strike an object. Repair, if necessary, before restarting.
7. Never make adjustments or repairs with the engine running.
8. Grass catcher components are subject to wear, damage and deterioration, which could expose moving parts or allow objects to be thrown. Frequently check components and replace with manufacturer's recommended parts, when necessary.
9. Mower blades are sharp and can cut. Wrap the blade(s) or wear gloves and use extra caution when servicing them.
10. Check brake operation frequently. Adjust and service as required.



Danger, keep hands and feet away

**Regeln für die sichere Bedienung von Rasentraktoren****WICHTIG!**

Diese Mähmaschine kann Hände und Füße abtrennen und Gegenstände mit hoher Geschwindigkeit schleudern. Nichtbeachtung der folgenden Sicherheitsvorschriften könnte schwere oder tödliche Verletzungen zur Folge haben.

I. Schulung

- Die Anleitungen sorgfältig durchlesen. Mit den Bedienungselementen und der vorschriftsmäßigen Bedienung der Maschine vertraut machen.
 - Auf keinen Fall Kindern oder Erwachsenen, die mit der Bedienungsanleitung des Mähers nicht vertraut sind, den Betrieb der Maschine gestatten. Das Mindestalter von Fahrern ist womöglich gesetzlich geregelt.
 - Auf keinen Fall mähen, solange sich andere, besonders Kinder oder Haustiere, im Arbeitsbereich befinden.
 - Bitte denken Sie daran, daß der Fahrer oder Benutzer für jegliche Unfälle oder Gefahren, denen andere oder deren Eigentum ausgesetzt werden, verantwortlich ist.
 - Alle Fahrer sollten von einem Fachmann in Theorie und Praxis unterrichtet werden. Dieser Unterricht sollte folgende Punkte behandeln:
 - die Notwendigkeit von Vorsicht und Konzentration bei der Arbeit mit Rasentraktoren.
 - daß es nicht möglich ist, die Beherrschung eines Rasentraktors, der auf einem Abhang herabrutscht, durch Betätigen der Bremse wieder zu erlangen.
- Die Hauptgründe für den Verlust der Beherrschung über das Fahrzeug sind:
- a) ungenügende Bodenhaftung.
 - b) zu schnelles Fahren.
 - c) unzureichendes Abbremsen.
 - d) die Maschine ist nicht für die Aufgabe geeignet.
 - e) unzureichendes Bewußtsein über die Auswirkungen von Bodenverhältnissen, besonders auf Abhängen.
 - f) verkehrtes Abschleppen und verkehrte Lastverteilung.

II. Vorbereitung

- Während dem Mähen immer festes Schuhwerk und lange Hosen tragen. Die Maschine nicht barfuß oder mit offenen Sandalen in Betrieb nehmen.
- Das Arbeitsgelände sorgfältig untersuchen und alle Gegenstände, die von der Maschine aufgeschleudert werden könnten, entfernen.
- **WARNUNG:** Benzin ist äußerst leicht entzündlich.
 - Kraftstoff in speziell dafür ausgelegten Behältern lagern.
 - Nur im Freien tanken und währenddessen nicht rauchen.
 - Kraftstoff nachfüllen, bevor der Motor angelassen wird. Auf keinen Fall den Tankdeckel entfernen oder Benzin nachfüllen, solange der Motor läuft oder heiß ist.

- Falls Kraftstoff verschüttet wurde, nicht versuchen, den Motor anzulassen, sondern die Maschine vom verschütteten Benzin wegschieben und das Verursachen jeglicher Zündquellen vermeiden, bis die Benzindämpfe sich verflüchtigt haben.
- Alle Deckel wieder fest auf Kraftstofftanks und Kraftstoffbehältern anbringen.
- Schadhafte Schalldämpfer ersetzen.
- Vor dem Gebrauch immer mit einer Sichtprüfung sicherstellen, daß Mähmesser, Messerschrauben und die Mäheinheit nicht abgenutzt oder beschädigt sind. Abgenutzte oder beschädigte Messer und Schrauben ersetzen, um Auswuchtung zu gewährleisten.
- Bei Maschinen mit mehreren Mähmessern ist Vorsicht geboten, da beim Drehen eines Mähmessers die anderen Mähmesser sich womöglich mit drehen.

III. Betrieb

- Maschine nicht in einem geschlossenen Bereich betreiben, in dem die gefährlichen Kohlenoxydgase sich sammeln können.
- Nur bei Tageslicht oder guter künstlicher Beleuchtung mähen.
- Alle Messerbetätigungskupplungen auskuppeln und in den Leerlauf schalten, bevor versucht wird, den Motor anzulassen.
- Auf keinen Abhängen mit einer Steigung von mehr als 15° mähen.
- Bitte daran denken, daß es keinen "sicheren" Abhang gibt. Beim Fahren auf grasbewachsenen Abhängen ist besondere Vorsicht geboten. Um das Umschlagen zu vermeiden:
 - Beim Bergauf- oder Bergabfahren auf keinen Fall plötzlich anfahren oder anhalten.
 - Kupplung langsam einlegen, immer einen Gang eingelegt lassen, besonders beim Bergabfahren.
 - Die Fahrgeschwindigkeit sollte auf Abhängen und in engen Kurven niedrig gehalten werden.
 - Auf Bodenwellen, Löcher und andere Gefahren achten.
 - Niemals quer zum Abhang mähen.
- Beim Abschleppen von Lasten oder der Verwendung von schwerem Gerät ist Vorsicht geboten.
 - Nur zugelassene Zugstangen-Anhängepunkte verwenden.
 - Lasten klein genug halten, so daß sie sicher beherrscht werden können.

- Gegengewichte oder Radgewichte verwenden, falls diese in der Betriebsanleitung empfohlen werden.
- Beim Überqueren von Straßen oder dem Arbeiten in deren Nähe, auf den Verkehr achten.
- Vor dem Überqueren von Oberflächen den Mähmesserantrieb ausschalten, es sei denn, es handelt sich um Grass.
- Bei der Verwendung von Anbaugeräten, den Materialauswurf auf keinen Fall auf Personen richten, und niemanden während des Betriebs in der Nähe der Maschine dulden.
- Den Rasenmäher auf keinen Fall mit schadhafte Schutzvorrichtungen, Schildern oder ohne Sicherheitsausrüstung in Betrieb nehmen.
- Die Einstellung des Drehzahlreglers nicht ändern, und die Drehzahl des Motors nicht über die Werkspezifikationen heraufsetzen. Der Betrieb des Motors bei zu hohen Drehzahlen kann die Gefahr von Körperverletzungen vergrößern.
- Vor dem Verlassen der Bedienungsstation:
 - Die Zapfwelle abstellen und alle Anbaugeräte absenken.
 - In Leerlauf schalten und die Feststellbremse einlegen.
 - Den Motor abstellen und den Zündschlüssel abziehen.
- Alle Anbaugeräte-Antriebe ausschalten, den Motor abstellen und das (die) Zündkerzenkabel abziehen bzw. den Zündschlüssel abziehen:
 - vor dem Entfernen von Verstopfungen aus dem Mähwerk oder dem Auswurf.
 - vor dem Prüfen, Reinigen oder Reparieren des Rasenmähers.
 - nachdem auf ein Fremdkörper gestoßen wurde. Den Rasenmäher auf Schäden untersuchen und die Reparaturen durchführen, bevor die Maschine wieder angelassen und in Betrieb genommen wird.
 - falls die Maschine anfangen sollte, ungewöhnlich zu vibrieren (sofort prüfen).
- Alle Anbaugeräte-Antriebe ausschalten, wenn die Maschine transportiert oder nicht gebraucht wird.
- Den Motor abstellen und den Anbaugerät-Antrieb ausstellen:
 - vor dem Tanken.
 - vor dem Entfernen der Grasfangvorrichtung.
 - vor der Einstellung der Schnitthöhe, es sei denn diese Einstellung kann von der Bedienungsstation aus vorgenommen werden.
- Die Drosselklappe während des Auslaufens des Motors schließen und, falls der Motor mit einem Absperrventil ausgestattet ist, dieses bei Beendigung der Mäharbeiten schließen.

IV. Wartung und Lagerung

- Darauf achten, daß alle Muttern, Bolzen und Schrauben fest angezogen sind, um zu gewährleisten, daß die Maschine für den Betrieb sicher ist.
- Die Maschine auf keinen Fall mit Benzin im Tank in einem Gebäude lagern, in dem die Benzindämpfe ein offenes Feuer oder einen Funken erreichen könnten.
- Den Motor abkühlen lassen, bevor er in einem geschlossenen Raum gelagert wird.
- Um die Feuergefahr herabzusetzen, den Motor, den Schalldämpfer, den Batteriekasten und das Kraftstofflager von Gras, Laub und übermäßigem Schmierfett freihalten.
- Den Grasfänger häufig auf Abnutzung oder Verschleiß prüfen.
- Abgenutzte oder beschädigte Teile zur Sicherheit immer sofort ersetzen.
- Falls der Kraftstofftank entleert werden muß, sollte dies im Freien getan werden.
- Bei Maschinen mit mehreren Mähmessern ist Vorsicht geboten, da beim Drehen eines Mähmessers die anderen Mähmesser sich womöglich mit drehen.
- Falls die Maschine geparkt, gelagert oder unbeaufsichtigt zurückgelassen werden soll, das Mähwerk absenken, es sei denn, es wird eine verlässliche, mechanische Verriegelung verwendet.



VORSICHT!

Bei der Vorbereitung, dem Transport, der Einstellung und der Vornahme von Reparaturen immer das Zündkerzenkabel abziehen und so anbringen, daß es nicht mit der Zündkerze in Kontakt kommen kann, um das unbeabsichtigte Anspringen des Motors zu verhindern.

**Conseils pour l'utilisation en toute sécurité des tondeuses autoportées.****IMPORTANT!**

Cette machine coupante est capable d'amputer les mains, les pieds et de projeter des objets. L'inobservation des règles de sécurité suivantes peut être la cause des blessures sérieuses et éventuellement mortelles.

I. Entraînement

- Lisez toutes les instructions soigneusement. Familiarisez-vous avec les commandes pour apprendre à utiliser efficacement cette machine.
- N'autorisez jamais que les enfants ou que les personnes pas familiers avec les instructions utilisent cette tondeuse. Les règlements locaux peuvent restreindre l'âge de l'opérateur.
- Ne tondez jamais pendant que des gens, spécialement des enfants, ou des animaux soient près.
- Soyez conscient que l'opérateur ou utilisateur est responsable des accidents ou des dommages produit à une autre personne ou à leur propriété.
- Tous les conducteurs devraient poursuivre et obtenir des instructions professionnelles et pratiques. Ces instructions devront accentuer.
 - le besoin du soin et l'attention pendant l'utilisation de machines autoportées.
 - le contrôle d'une machine autoportée qui glisse sur une pente ne sera pas regagné par l'application du frein.

Les raisons principales pour la perte de contrôle sont.

- a) prise de pneu insuffisante.
- b) conduite trop vite.
- c) freinage imparfait.
- d) le type de machine est peu convenable pour ça tâche.
- e) la manque de conscience de l'effet des conditions du terrain, spécialement les pentes.
- f) accrochage et distribution de charge incorrecte.

II. Préparation

- Pendant que vous tondez, portez uniquement des chaussures solides et des pantalons long. N'opérez pas l'équipement avec les pieds nus ou en portant des sandales.
- Vérifiez systématiquement et soigneusement la superficie à utiliser et enlevez tous les objets qui peuvent être projetés par la machine.
- **ATTENTION:** L'essence est très inflammable.
 - Utilisez exclusivement les récipients approuvés.
 - Remplissez le réservoir d'essence toujours au dehors et ne fumez pas pendant que vous le remplissez.
 - Ajoutez de l'essence avant de démarrer le moteur. N'enlevez jamais le bouchon du réservoir d'essence et n'ajoutez jamais de l'essence quand le moteur est en marche ou pendant qu'il est chaude.

- Si l'essence est renversée, n'asseyez pas de démarrer le moteur mais déplacez la machine hors de l'aire de versage et évitez d'avoir aucune source d'ignition jusqu'à ce que les vapeurs soient évaporées.
- Remettez tous les bouchons des réservoirs d'essence et des récipients en sûreté.
- Remplacez les amortisseurs de bruit.
- Avant d'utiliser, vérifiez toujours que les lames, les boulons de lame et l'ensamble de coupage ne soient pas usés ou endommagés. Remplacez-les de deux en deux pour conserver le balance.
- Sur les machines de plusieurs lames, faites attention que la rotation d'une lame peut occasionner la rotation d'autres.

III. Utilisation

- Ne démarrez pas le moteur à l'intérieur d'un bâtiment où des vapeurs dangereux de monoxide de carbone peuvent être accumulés.
- Tondez uniquement avec la lumière du jour ou avec une bonne lumière artificielle.
- Débrayez tous les embrayages et mettez la transmission dans la position de point mort avant de démarrer le moteur.
- N'utilisez pas sur des pentes de plus de 15°.
- Rappelez-vous qu'il n'existe pas une pente "sauf". Il faut faire très attention pendant que vous conduisez sur des pentes d'herbeuses. Pour prévenir le renversement de la machine:
 - ne vous arrêtez pas ou ne commencez pas tout à coup pendant que vous montez ou descendez une pente.
 - engagez l'embrayage lentement, gardez toujours la machine en marche, spécialement pendant que vous descendez une pente.
 - la vitesse de la machine doit restée lente sur les pentes et aussi pendant les tours trop étroites.
 - faites attention aux irrégularités du terrain.
 - ne tondez jamais à travers de la façade d'une pente.
- Faites attention pendant que vous tirez des charges ou pendant que vous utilisez un équipement lourd.
 - Utilisez seulement les points de charnière de la barre d'attelage approuvés.
 - Limitez-vous aux charges que vous pouvez contrôlés avec sécurité.
 - Ne tournez pas trop rudement. Soyez très prudent pendant que vous allez en la marche arrière.

- Utilisez des contrepoids ou des poids de roue quand suggérer dans le manuel d'instructions.
- Faites attention à la circulation quand vous devez utiliser la machine près d'une route ou quand vous devez traverser une route.
- Arrêtez les lames pendant que vous traverser des surfaces autres que du gazon.
- Quand vous utiliser aucun accessoires, jamais diriger la décharge du matériel dans l'endroit ou une personne peut être et aussi ne permettez personne près de la machine pendant sont fonctionnement.
- N'utilisez pas la tondeuse s'il y a des protecteurs, des déflecteurs avec des défauts ou sans les déflecteurs de décharge en place.
- Ne changez pas le réglage du régulateur du moteur ou faisiez marcher à survitesse le moteur. L'opération du moteur à une vitesse trop vite peut être dangereux.
- Avant de quitter la position de l'opérateur:
 - désengagez la prise de force (PDF) et baissez les accesoires.
 - mettez le levier de changement de vitesse dans la position de point mort et fixez le frein de stationnement.
 - arrêtez le moteur et enlevez les clés.
- Désengagez l'ensemble d'entraînement aux accesoires, arrêtez le moteur, et débranchez le(s) fil(s) de la bougie d'allumage ou enlevez la clé de contact.
 - avant de laver les blocages ou de déboucher la glissière.
 - avant de vérifier, laver ou travailler sur la tondeuse.
 - après que vous heautez un objet. Inspectez la machine pour des dommages et faites les réparation avant de mettre en marche et d'opérer l'équipement.
 - si la machine commence à vibrée anormalement (vérifiez-la immédiatement).
- Désengagez l'ensemble d'entraînement au accesoires quand vous transportez ou pendant que qu'il n'est pas utilisé.
- Arrêtez le moteur et désengagez l'ensemble d'entraînement à l'accessoire.
 - avant du remplissage d'essence.
 - avant d'enlever le ramasse-herbe.
 - avant de faire des réglages de hauteur à moins que les réglages peuvent être faites de la position de l'opérateur.
- Réduisez les réglages du papillon des gaz pendant le temps d'écoulement du moteur, si le moteur est fournit avec une vanne d'arrêt, fermez l'essence quand vous avez finis de tondre.

IV. Entretien et entreposage

- Gardez tous les écrous, les boulons, et les vis bien serrés pour être certain que l'équipement est en conditions sûr de travaille.
- N'entreposez jamais l'équipement avec de l'essence dans le réservoir dans bâtiment où les vapeurs peuvent se mettre en contact avec une flamme où une étincelle d'allumage.
- Permettez que le moteur se refroidisse avant de l'entreposédans en un espace clos.
- Pour réduire le danger d'incendie, gardez les aires du moteur, de l'amortisseur de bruit, du compartiment de la batterie et du réservoir d'essence libre d'herbe, de feuilles et de graisse.
- Vérifiez le ramasse-herbe souvent pour l'usage où la détérioration.
- Remplacez les pièces usées où endommagées pour la sécurité.
- Si le réservoir d'essence doit être drainé, ceci doit être fait dehors.
- Sur les machines de plusieurs lames, faites attention que la rotation d'une lame peut occasionner la rotation d'autres.
- Quand la machine doit être garée, entreposée où pas opérée, mettez le levier de levage de tondeuse dans la position plus basse à moins qu'une serrure est utilisée pour l'assurée en position.



ATTENTION!

Débranchez toujours le fil de bougie d'allumage et pour prévenir les démarrages accidentels, posez-le de telle façon qu'il ne puisse pas entrer en contact avec la bougie d'allumage lors de l'installation, du transport, des ajustements ou de réparations.



1. Veiligheidsregels



Veilige bedieningsmethoden voor zittrekkers

BELANGRIJK!

Deze maaimachine kan handen en voeten amputeren en voorwerpen wegslingeren. Het niet opvolgen van deze veiligheidsinstructies kan ernstig of dodelijk letsel tot gevolg hebben.

I. Training

- Lees de instructies aandachtig. Zorg dat u vertrouwd bent met de bedieningselementen en het juiste gebruik van de machine.
 - Laat kinderen of mensen die niet bekend zijn met de instructies, de maaimachine niet gebruiken. Het is mogelijk dat plaatselijke voorschriften een beperking stellen aan de leeftijd van de bestuurder.
 - Maai nooit terwijl mensen, vooral kinderen, of huisdieren in de buurt zijn.
 - Bedenk dat de bestuurder of gebruiker verantwoordelijk is voor ongelukken of risico's die andere mensen of hun eigendommen kunnen overkomen.
 - Alle bestuurders dienen vakkundige instructies te ontvangen. Bij dergelijke instructies dient de nadruk te worden gelegd op:
 - de noodzaak voor aandacht en concentratie bij het werken met zittrekkers.
 - een zittrekker die op een helling wegglijdt, kan niet onder controle worden gehouden door te remmen.
- De hoofdredenen voor besturingsverlies zijn:
- a) onvoldoende houvast.
 - b) te snel rijden.
 - c) ontoereikend remmen.
 - d) het soort machine is niet geschikt voor de taak.
 - e) gebrek aan kennis van het effect van bodemcondities, vooral hellingen.
 - f) verkeerd vastkoppelen en verkeerde verdeling van de lading.

II. Voorbereiding

- Drag tijdens het maaien altijd stevige schoenen en een lange broek. Gebruik de machine niet blootsvoets of terwijl u open sandalen draagt.
- Inspecteer de plek waar de machine zal worden gebruikt, grondig en verwijder alle voorwerpen die door de machine kunnen worden weggeslingerd.
- **WAARSCHUWING:** Benzine is licht ontvlambaar.
 - Bewaar brandstof in blikken die speciaal voor dat doel zijn bestemd.
 - Tank alleen buiten en rook niet tijdens het tanken.
 - Tank voordat u de motor start. Draai de dop nooit van de benzinetank af of tank nooit terwijl de motor draait of heet is.

- Als benzine is gemorst, probeer de motor dan niet te starten maar haal de machine van de plaats vandaan waar u benzine heeft gemorst en zorg dat u geen ontstekingsbron teweeg brengt totdat de benzinedampen zijn verdreven.
- Draai de dop van alle brandstoftanks en -blikken weer goed vast.
- Vervang defecte geluiddempers.
- Inspecteer vóór het gebruik altijd of de messen, mesbouten en maai-inrichting niet versleten of beschadigd zijn. Vervang versleten of beschadigde messen en bouten in sets om het evenwicht in stand te houden.
- Op machines met meerdere messen dient u eraan te denken dat het draaien van één mas andere messen kan doen draaien.

III. Bediening

- Laat de motor niet draaien in een besloten ruimte waar gevaarlijke koolmonoxydedampen zich kunnen verzamelen.
- Maai alleen bij daglicht of goed kunstlicht.
- Voordat u de motor gaat starten, moet u alle meshulpstukkoppelingen uitschakelen en naar de vrijloop schakelen.
- Gebruik de trekker niet op hellingen van meer dan 15°.
- Denk eraan dat er geen "veilige" hellingen bestaan. Bij het rijden op hellingen met gras dient men extra voorzichtig te zijn. Zo zorgt u ervoor dat de trekker niet omslaat:
 - stop en start niet plotseling bij het op- of afrijden van een helling.
 - schakel de koppeling langzaam in, houd de machine altijd in de versnelling, vooral bij het afrijden van een heuvel.
 - de snelheid van de machine dient op hellingen en in scherpe bochten laag te worden gehouden.
 - kijk uit voor bulten en kuilen en andere verborgen gevaren.
 - maai nooit dwars op de helling.
- Wees voorzichtig bij het trekken van ladingen of het gebruik van zwaar materieel.
 - Gebruik alleen goedgekeurde aanhaakpunten voor een trekstang.
 - Beperk de lading tot hetgeen u veilig kunt hanteren.
 - Maak geen scherpe bochten. Wees voorzichtig bij achteruit rijden.

- Gebruik contragewicht(en) of wielgewichten wanneer dat in de handleiding wordt aangeraden.

- Kijk uit voor het verkeer wanneer u de weg oversteekt of zich nabij een weg bevindt.
- Stop de messen voordat u andere oppervlakken dan gras oversteekt.
- Voer bij het gebruik van hulpstukken het materiaal nooit af in de richting van omstanders en laat niemand in de buurt van de machine komen terwijl deze in bedrijf is.
- Gebruik de maaimachine nooit met defecte beschermkappen en schermen of zonder beveiligingsinrichtingen op hun plaats.
- Verander de instelling van de motorregelaar niet en laat de motor niet met te hoge toeren draaien. Als de motor met te hoog toerental draait, kan het risico van lichamelijk letsel groter worden.
- Voordat u de bestuurdersstoel verlaat:
 - de aftakas uitschakelen en de hulpstukken neerlaten.
 - naar de vrijloop schakelen en de parkeerrem inschakelen.
 - de motor stoppen en de sleutel verwijderen.
- Schakel de aandrijving naar de hulpstukken uit, stop de motor en maak de bougiekabel(s) los of verwijder het contactleuteltje.
 - voordat u opgehoopt materiaal weghaalt of een verstopte afvoer leeg maakt.
 - voordat u de maaimachine controleert, schoonmaakt of eraan werkt.
 - nadat u een ongewenst voorwerp heeft geraakt. Inspecteer de maaimachine op schade en voer reparaties uit voordat u de machine weer start en gebruikt.
 - als de machine abnormaal begint te trillen (onmiddellijk controleren).
- Schakel de aandrijving naar de hulpstukken uit tijdens transport of als ze niet worden gebruikt.
- Stop de motor en schakel de aandrijving naar het hulpstuk uit
 - voordat u tankt.
 - voordat u de opvangzak verwijdert.
 - voordat u de hoogte verstelt tenzij de hoogte vanuit de bestuurdersplaats kan worden ingesteld.
- Minder gas tijdens het uitlopen van de motor, en als de motor met een afsluitklep is uitgerust, moet u de brandstoftoevoer aan het einde van het maaien afsluiten.

IV. Onderhoud en opslag

- Houd alle moeren, bouten en schroeven goed vastgedraaid zodat u er zeker van kunt zijn dat de machine in een veilige bedrijfsstaat verkeert.
- Sla de machine nooit in een gebouw op, waar dampen een open vlam of vonk kunnen bereiken, terwijl zich benzine in de tank bevindt.
- Laat de motor afkoelen voordat u hem in een besloten ruimte opbergt.
- Beperk brandgevaar: houd de motor, geluiddemper, accu-ruimte en benzine-cpslagruimte vrij van gras, bladeren of een overmaat aan smeervet.
- Controleer de opvangzak vaak op slijtage of vertering.
- Vervang versleten of beschadigde onderdelen om veiligheidsredenen.
- Als de brandstoftank afgetapt moet worden, moet dit buiten worden gedaan.
- Op machines met meerdere messen dient u eraan te denken dat het draaien van één mes andere messen kan doen draaien.
- Wanneer de machine moet worden geparkeerd, opgeslagen of alleen moet worden gelaten, moet de maai-inrichting neergelaten worden tenzij een mechanische vergrendeling wordt gebruikt.



OPGELET!

Maak de bougiekabel altijd los, plaats hem waar hij de bougie niet kan raken teneinde onverhoeds starten te voorkomen tijdens het opstellen, vervoeren, afstellen of uitvoeren van reparaties.

2. Function description. 2. Funktionsbeschreibung. 2. Fonctionnement. 2. Functiebeschrijving.

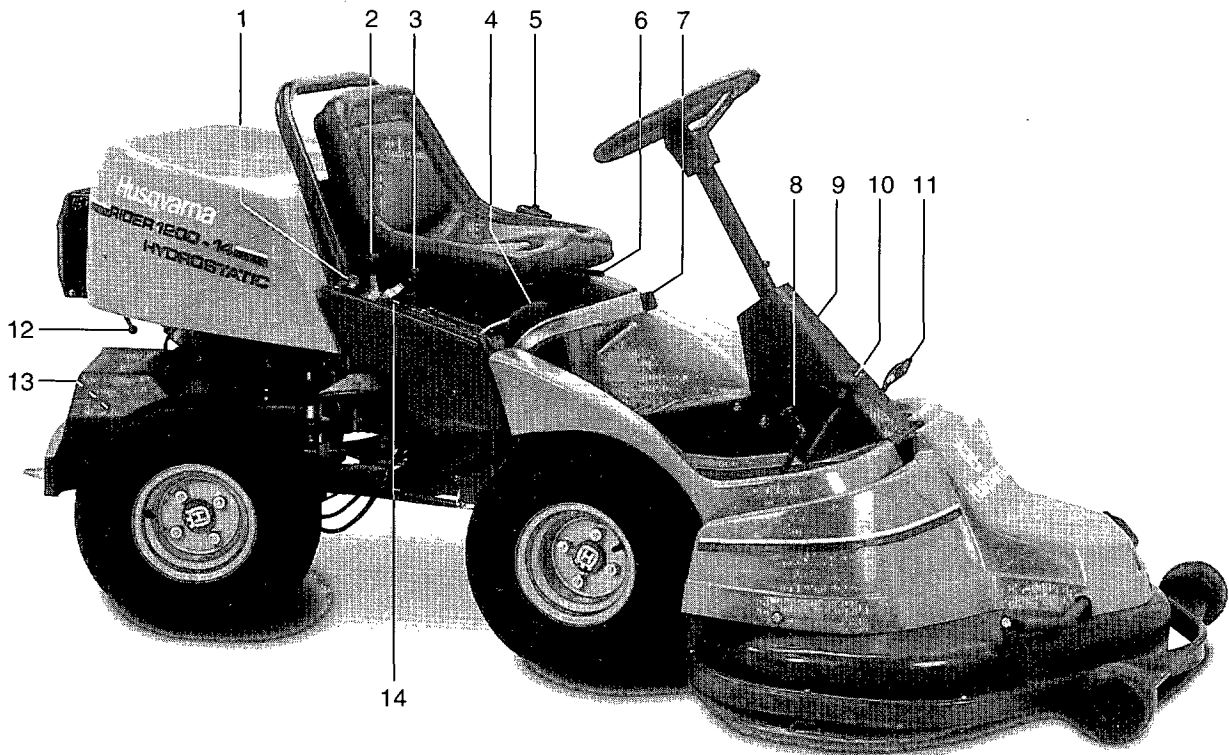

Eng Positioning of the controls:

1. Ignition lock
2. Throttle control
3. Choke control
4. Adjustment of cutting height
5. Petrol refill.
6. Adjustment of seat
7. Lift lever, cutting unit
8. Speed control, reverse
9. Parking brake button
10. Speed control, forwards
11. Brake pedal
12. Hood lock
13. Lever for disengagement of drive
14. Hour meter

F Emplacement des commandes:

1. Clé de contact
2. Accélérateur
3. Starter
4. Réglage de la hauteur de coupe
5. Remplissage d'essence
6. Réglage du siège
7. Levier de levage pour le groupe de coupe
8. Commande de vitesse, marche arrière
9. Bouton de verrouillage pour le frein de stationnement
10. Commande de vitesse, marche avant
11. Pédale de frein
12. Verrou de capot
13. Levier pour le débrayage
14. Compteur d'heures

D Lage der Bedienungsorgane:

1. Zündschloß
2. Gasregler
3. Kaltstartregler
4. Einstellung der Mähhöhe
5. Benzinauffüllung
6. Einstellung des Sitzes
7. Hubhebel, Mähaggregat
8. Geschwindigkeitsregler, Rückwärtsfahrt
9. Sperrknopf der Feststellbremse
10. Geschwindigkeitsregler, Vorwärtsfahrt
11. Bremspedal
12. Haubenschloß
13. Hebel für Einkuppeln des Antriebes
14. Stundenzähler

NL Plaatsing van de knoppen, hendels en pedalen:

1. Contactslot
2. Gashendel
3. Choke
4. Instelling van de maaihoogte
5. Benzinedop
6. Instelling van het zadel
7. Hendel voor het omhoog brengen van de maaikast
8. Snelheidsregelaar, achteuit
9. Vergrendelingsknop voor de handrem
10. Snelheidsregelaar, vooruit
11. Rempedaal
12. Motorkapslot
13. Hendel voor het ontkoppelen van de aandrijving
14. Urenteller

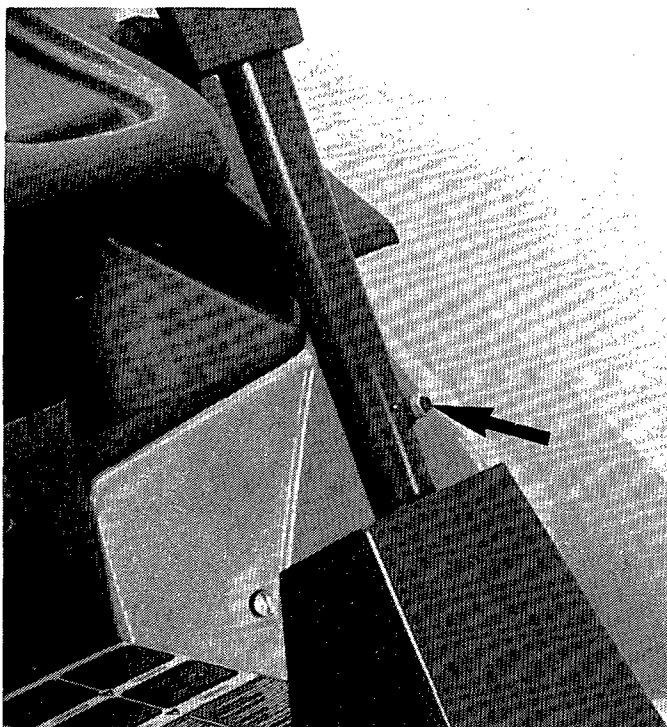

Eng Steering

The steering wheel is mounted on a shaft inside the steering column. It can easily be removed to e.g. reduce the overall height of the machine. Loosen the locking nut and remove the allen screw completely. Pull off the steering wheel.

To assemble reverse the procedure.

! WARNING!

Check that the allen screw does not enter cross threaded. Tighten the screw well, and lock with the locking nut.

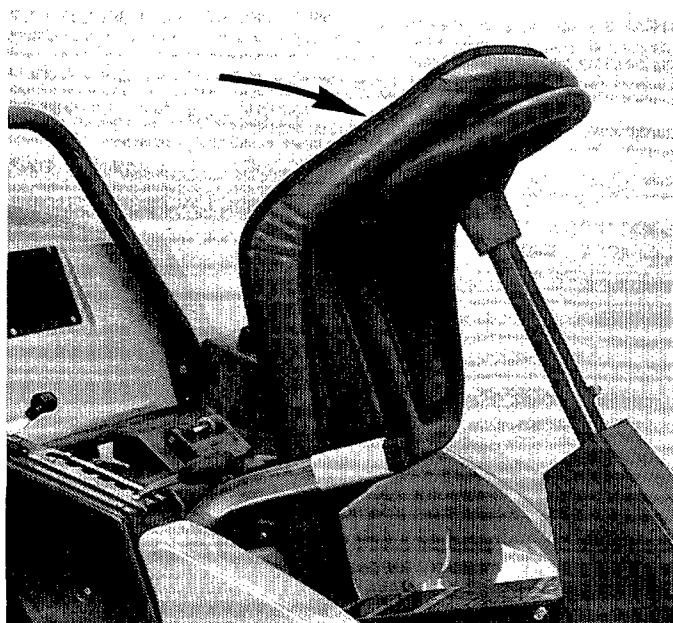

D Lenkung

Das Lenkrad sitzt auf einer Achse, die in die Lenksäule hineingeht. Es kann leicht abgenommen werden, wenn z.B. die Gesamthöhe der Maschine gesenkt werden soll. Die Mutter lösen, die Inbusschraube entfernen und das Lenkrad abziehen.

Die Montage erfolgt in umgekehrter Reihenfolge.

! WARNUNG!

Darauf achten, daß die Inbusschraube richtig in das Gewinde in der Steuerradachse trifft. Die Schraube fest anziehen und mit der Mutter blockieren.

F Direction

Le volant est monté sur un axe passant dans un tube. Il se démonte facilement, par ex. pour diminuer la hauteur de la machine. Desserrer le contre-écrou et dévisser la vis Allen pour extraire le volant.

Le remontage se fait dans l'ordre inverse.

! ATTENTION!

Veiller à ce que la vis Allen soit bien engagée dans le taraudage de l'axe. Serrer à fond, et bloquer avec le contre-écrou.

NL Besturing

Het stuur is gemonteerd op een as die door de stuurbuis gaat. Het kan makkelijk gedemonteerd worden om bv. de totale hoogte van de machine te verminderen. Maak de borgmoer los en schroef de inbusbout volledig los en haal hem eruit. Trek het stuur eruit.

Het monteren gebeurt in omgekeerde volgorde.

! WAARSCHUWING!

Zorg ervoor dat de inbusbout in het juiste gat in de stuuras zit. Schroef de bout goed vast en vergrendel met de moer.

Eng Seat

The seat has a flexible mounting and can be hinged forward.

D Sitz

Der Sitz kann nach vorn geklappt werden.

F Siège

Le siège est mobile et peut être basculé vers l'avant.

NL Zitplaats

De stoel is beweegbaar gemonteerd en kan naar voren geklappt worden.

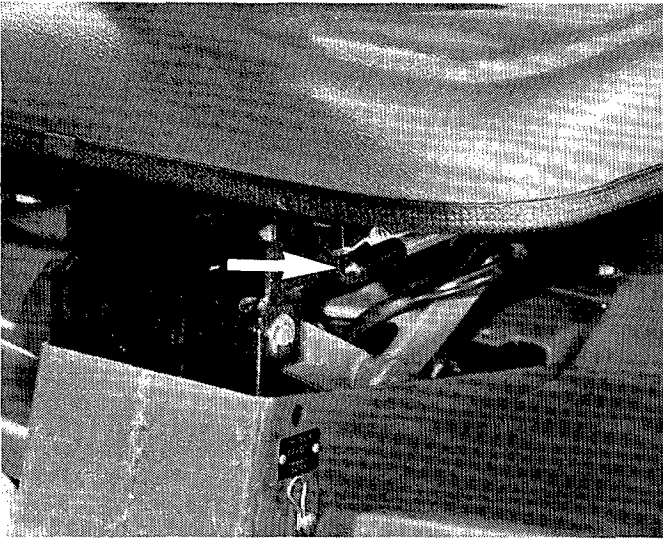

- Eng** The seat can be adjusted length wise. Move the lever on the front left hand side to the left and push the seat to the required position.
- D** Der Sitz kann in Längsrichtung verstellt werden. Den Hebel vorne links neben dem Sitz nach links drücken und den Sitz in die gewünschte Lage stellen.
- F** Le siège peut être ajusté longitudinalement. Amener le levier au bord avant vers la gauche et déplacer le siège à la position désirée.
- NL** Het zadel kan in de lengterichting worden afgesteld. Duw de hendel aan de linker voorkant van het zadel naar links en schuif het zadel naar de gewenste instelling.

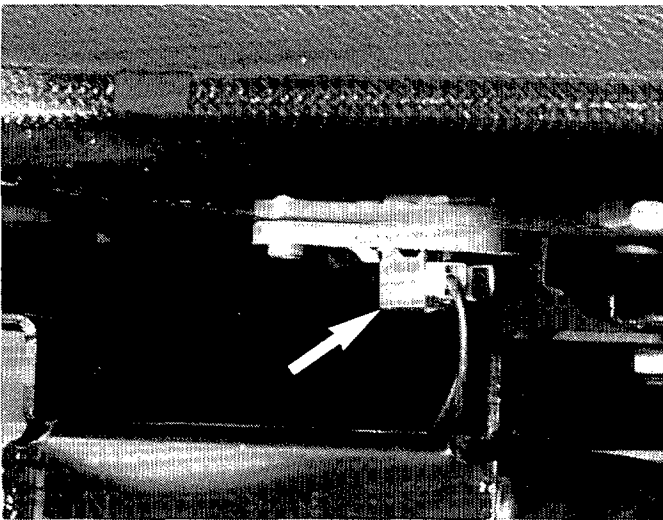

- Eng** The seat can easily be removed. Pull off the leads (spade terminals) from the safety switch underneath the seat. Use needle nose pliers in order to reach the switches.
- D** Der Sitz kann leicht ausgebaut werden. Die Kabel (AMP-Kontakte) vom Sicherheitsschalter unter dem Sitz abziehen. Eventuell eine Flachzange verwenden, um an die Kabel heranzukommen.
- F** Le siège est facile à déposer. Commencer par débrancher (prises AMP) les fils électriques du microrupteur situé sous le siège. S'aider éventuellement d'une pince plate.
- NL** De zitplaats kan gemakkelijk worden gedemonteerd. Draai de kabels (AMP-contacten) van de microschakelaars onder de zitplaats los. Gebruik desnoods een platte tang om bij de contacten te komen.

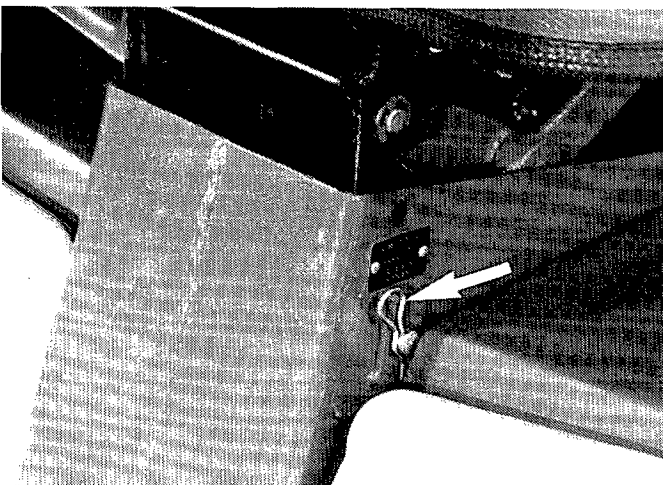

- Eng** Remove the spring pin and the locking pin. The assembly is done in reverse.

⚠ WARNING!

Make sure the leads for the safety switches are correctly mounted.

- D** Den Federstift und den Sicherungssplint entfernen. Die Montage erfolgt in umgekehrter Reihenfolge.

⚠ WARNING!

Darauf achten, dass die Kabel für den Sicherheitsschalter richtig montiert werden.

- F** Déposer la goupille et la broche. Le remontage s'effectue dans l'ordre inverse.

⚠ ATTENTION!

Veiller à remonter correctement les câbles de l'interrupteur de sécurité.

- NL** Verwijder de veerpen en de slotpen. De montage vindt plaats in omgekeerde volgorde.

⚠ WAARSCHUWING!

Zorg ervoor dat de kabels van de microschakelaar goed zijn aangesloten.

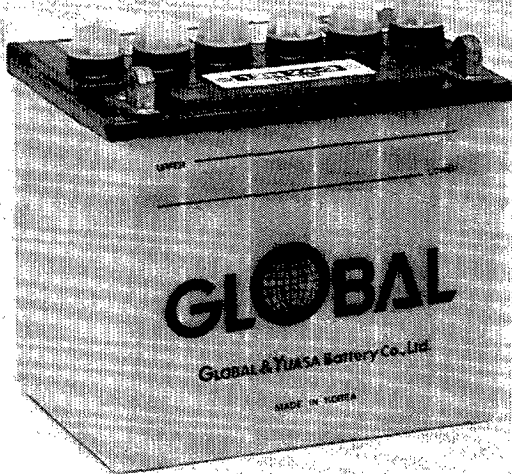

Eng Battery

The battery is dry charged. This means that battery acid must be filled up, before it is used.

! WARNING!

Battery acid is very corrosive and can cause skin injuries and damage your clothes. Always use rubber gloves and safety goggles for eye protection when working with the battery. Avoid inhaling acid vapours.

Treatment in case of acid contact

External – Rinse thoroughly with water.

Internal – Drink large amounts of water and contact a doctor immediately.

Eyes – Rinse thoroughly with water and contact a doctor immediately.

The battery emits explosive gas. Sparks, flames and cigarettes must not be within the vicinity of the battery.

D Batterie

Die Batterie ist "trockengeladen". Das heisst, dass die Batterieäure vor Inbetriebnahme aufgefüllt werden muss.

! WARNUNG!

Die Batterieäure ist stark ätzend und kann Schäden auf der Haut und den Kleidern hervorrufen. Gummihandschuhe verwenden und die Augen mit Brille schützen. Die Säuredämpfe bitte nicht einatmen.

Maßnahmen bei Kontakt mit der Säure

Äußerlich – Mit reichlich Wasser spülen.

Innerlich – Große Mengen Wasser spülen. Unverzüglich in ärztliche Behandlung begeben.

Augen – Mit reichlich Wasser spülen. Unverzüglich in ärztliche Behandlung begeben.

Aus der Batterie entweicht explosives Gas. Funken, offenes Feuer und brennende Zigaretten müssen unter allen Umständen von der Batterie ferngehalten werden.

F Batterie

La batterie est livrée à sec et doit donc être remplie d'acide avant de pouvoir être utilisée.

! ATTENTION!

L'acide de la batterie est très corrosif et peut causer des brûlures à la peau et aux vêtements. Utiliser des gants caoutchouc et des lunettes de protection. Eviter d'inhaler les vapeurs chargées d'acide.

Mesures en cas de contact avec l'acide

Externe – Rincer à grande eau.

Interne – Boire en abondance de l'eau ou du lait. Consulter un médecin aussi vite que possible.

Yeux – Rincer avec beaucoup d'eau. Consulter un oculiste aussi vite que possible.

La batterie émet un gaz explosif. Etincelle, flamme ou cigarette sont à éviter absolument au voisinage de la batterie.

NL Accu

De accu is van het zogenaamde "droge" type. Dit betekent dat de accu pas kan worden gebruikt nadat deze met accuzuur is gevuld.

! WAARSCHUWING!

Accuzuur is sterk bijtend en kan schade veroorzaken aan huid en kleding. Gebruik rubber handschoenen en een veiligheidsbril. Adem de zuurdamp niet in.

Maatregelen wanneer men in contact komt met het accuzuur

Uitwendig – Spoel overvloedig met water.

Inwendig – Drink grote hoeveelheden water of melk. Ga zo vlug mogelijk naar een dokter/ziekenhuis.

Ogen – Spoel overvloedig met water. Ga zo vlug mogelijk naar een dokter/ziekenhuis.

Da accu scheidt explosief gas af. Zorg ervoor dat de accu uit buurt blijft van vonken, vlammen of cigaretten.

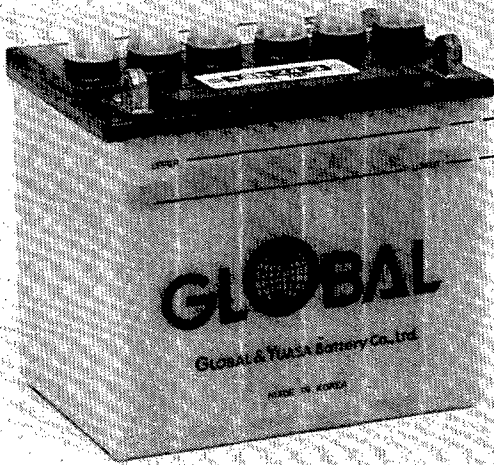

Eng The acid level should be 10 mm (0.4") above the battery plates. Slowly fill with battery acid but do not overfill. The acid level may sink after refill. Wait 20 minutes and fill with more battery acid in order to receive the correct acid level in all cells. Leave the battery for two hours before using it.

NOTE!

Only use distilled water in the battery, when refilling.

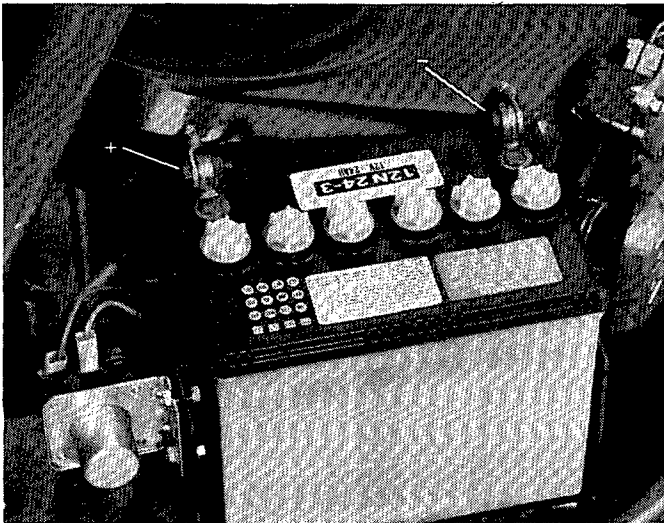

Eng If the battery has been removed from the machine, it must be returned to the same position and the cables connected in exactly the same way. Connect positive (+) cable to positive (+) terminal first and then connect negative (-) cable to negative (-) terminal.

! WARNING!

Avoid tilting the battery. If battery fluid is spilled, flush the area with water.

D Der Säurestand soll 10 mm über den Batterieplatten sein. Die Batteriesäure langsam füllen und nicht zu viel. Nach dem Einfüllen kann der Säurestand etwas sinken. 20 Minuten lang warten und dann nochmal Batteriesäure auffüllen, bis der richtige Säurestand in allen Zellen erhalten wird. Die Batterie zwei Stunden stehen lassen, bevor diese in Betrieb genommen wird.

ACHTUNG!

Wenn die Batterie verwendet wird, soll der Säurestand nur mit destilliertem Wasser aufgefüllt werden.

F Le niveau d'acide doit dépasser les plaques de 10 mm. Faire le plein d'acide lentement, ne pas trop remplir. Le niveau peut baisser légèrement après l'opération de remplissage. Attendre 20 minutes et compléter pour obtenir le niveau correct. Laisser la batterie reposer 20 minutes avant de la mettre en service.

REMARQUE!

Ne refaire le niveau de toute batterie en service qu'avec de l'eau distillée.

NL Het accu zuur moet 10 mm boven de accuplatten komen. Giet het zuur langzaam en in kleine hoeveelheden in de accu. Na het vullen kan het zuurpeil iets dalen. Wacht 20 minuten en vul accuzuur bij tot het juiste peil is bereikt in alle cellen. Wacht twee uur voordat u de accu gebruikt.

N.B.!

Wanneer de accu eenmaal in gebruik is genomen, moet het accuzuur uitsluitend met gedistilleerd water op peil worden gehouden.

D Wenn die Batterie nicht in der Maschine ist, aber wieder eingebaut werden soll, bitte folgendermassen vorgehen: Zuerst das positive (+) Batteriekabel anschliessen und danach das negative (-) Massekabel.

! WARNING!

Die Batterie nicht so neigen, dass Batteriesäure auf Hände und Kleider rinnen kann. Falls das doch vorkommt, reichlich mit Wasser abspülen.

F Si la batterie a été démontée de la machine, la remonter comme suit: Brancher le câble positif de la batterie avant le câble négatif.

! ATTENTION!

Ne pas trop incliner la batterie, de l'acide pourrait s'écouler sur les mains ou sur les vêtements. Si cela arrivait, rincer abondamment à l'eau.

NL Wanneer de accu weer moet worden aangebracht nadat deze uit de machine verwijderd is, gaat u als volgt te werk: Sluit de positieve (+) accukabel eerst aan, en daarna de negatieve (-) aardingskabel.

! WAARSCHUWING!

Houd de accu recht, omdat er anders accuzuur op uw handen of kleding kan komen. Als dat gebeurt, moet u uw handen of kleding direct met zeer veel water afspülen.

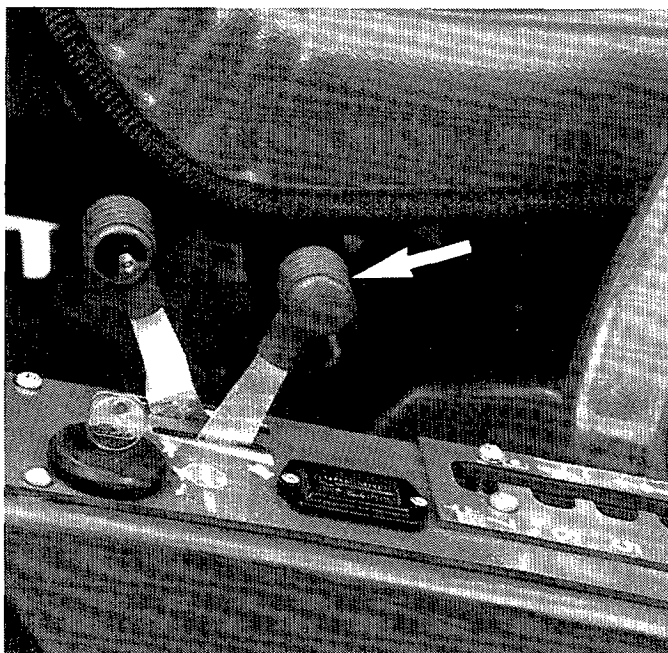

Eng Throttle lever

The throttle lever controls the engine speed and also the speed of the cutting blades. When the lever is pushed forward, the engine rpm will increase.

D Gashebel

Mit dem Gashebel wird die Drehzahl des Motors geregelt und damit auch die Rotationsgeschwindigkeit der Messer. Wird der Gashebel nach vorne geführt erhöht sich die Drehzahl.

F Accélérateur

L'accélérateur règle le régime du moteur et par conséquent la vitesse de rotation des couteaux. Pousser la poignée vers l'avant pour augmenter le régime du moteur.

NL Gashendel

Met de gashendel regelt u het toerental van de motor en daarmee ook de rotatiesnelheid van de maaimessen. Als u de hendel naar voren drukt, wordt het toerental hoger.

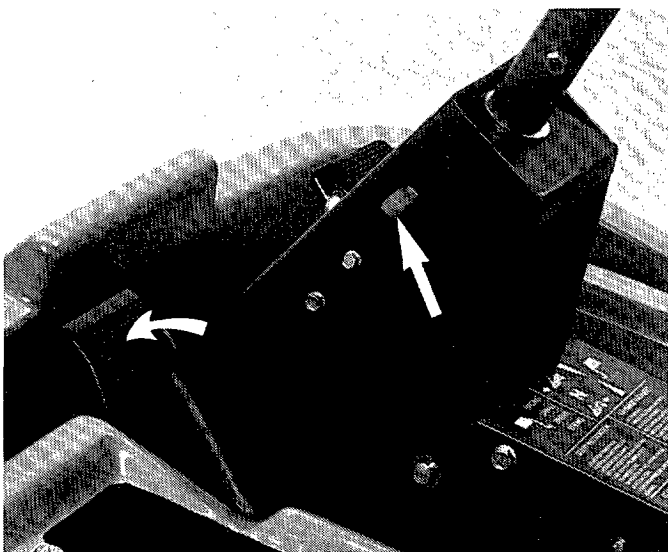

Eng Parking brake

Engage the parking brake, as follows:

1. Press down the brake pedal.
2. Push the lock button on the steering column.
3. Release the brake pedal with the lock button pushed in. The parking brake is released automatically, when the brake pedal is pressed down.

CAUTION!

Always make sure that the parking brake is released when driving in order to avoid heavy wear on the brake linings.

! WARNING!

Always check the function of the brakes before each use.

D Feststellbremse

Die Feststellbremse folgendermassen einschalten:

1. Das Bremspedal eindrücken.
2. Den Sicherungsknopf bei der Lenksäule eindrücken.
3. Das Bremspedal loslassen und dabei den Knopf eingedrückt halten. Die Sicherungssperre der Feststellbremse wird automatisch ausgeschaltet, wenn das Bremspedal eingedrückt wird.

WICHTIG!

Prüfen, dass die Feststellbremse während der Fahrt ausgeschaltet ist, um unnötigen Verschleiss der Bremsbeläge vermeiden zu können.

! WARNUNG!

Die Funktion der Bremsen vor jeder Inbetriebnahme prüfen.

F Frein de stationnement

Pour serrer le frein de stationnement:

1. Appuyer sur la pédale de frein.
2. Appuyer sur le bouton situé sur le montant du volant.
3. Relâcher la pédale de frein tout en maintenant le bouton enfoncé. Le verrou du frein de stationnement s'ouvre automatiquement lorsque l'on appuie sur la pédale de frein.

IMPORTANT!

S'assurer en cours de conduite que le frein de stationnement est bien lâché pour éviter l'usure inutile des garnitures de freins.

! ATTENTION!

Vérifier le bon fonctionnement des freins avant chaque utilisation.

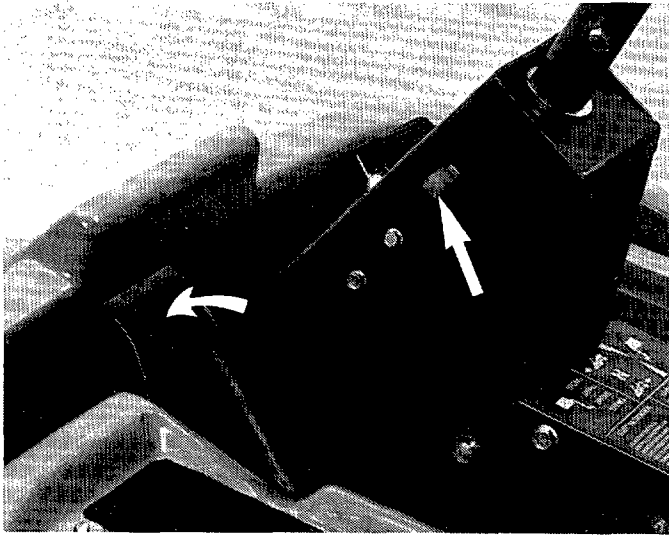

NL Parkeerrem

Zet de parkeerrem als volgt vast:

1. Druk het rempedaal in.
2. Druk de vergrendelknop bij het stuur in.
3. Laat het rempedaal omhoogkomen terwijl u de knop ingedrukt houdt. De parkeerrem wordt automatisch ontgrendeld wanneer u het rempedaal weer indrukt.

BELANGRIJK!

Controleer voordat u gaat rijden of de parkeerrem ontgrendeld is. Dit om onnodige slijtage van het remsysteem te voorkomen.



WAARSCHUWING!

Kontroleer de remmen voordat u gaat maaien.

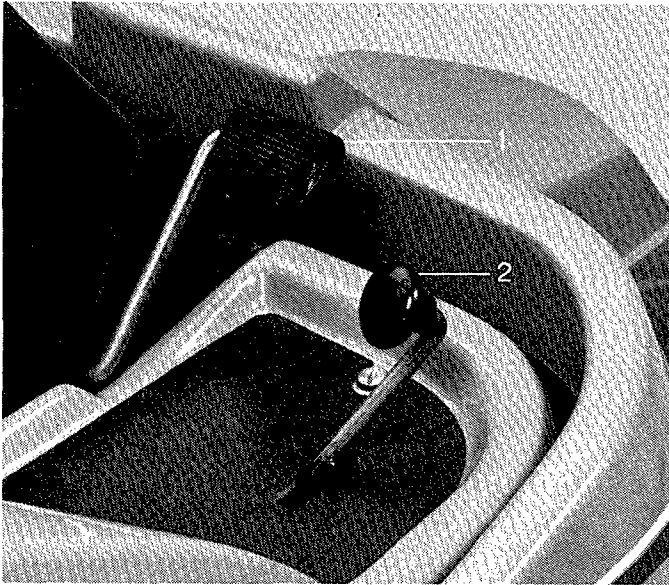

Eng Speed control

The speed of the machine is steplessly adjusted with pedal (1) forwards and pedal (2) backwards.

D Geschwindigkeitsregelung

Die Geschwindigkeit der Maschine wird stufenlos mit dem Pedal (1) für Vorwärtsfahrt und mit dem Pedal (2) für Rückwärtsfahrt geregelt.

F Commande de vitesse

La vitesse de la machine se commande progressivement avec la pédale (1) pour la marche avant et la pédale (2) pour la marche arrière.

NL Snelheidsregelaar

De snelheid van de machine wordt traploos geregeld met pedaal (1) vooruit en met pedaal (2) achteruit.



Eng The further down the pedal is pressed the greater the speed of the machine.

D Je tiefer das Pedal durchgetreten wird, desto schneller fährt die Maschine.

F Plus la pédale est enfoncée, plus la vitesse de la machine est grande.

NL Hoe verder het pedaal wordt ingedruwd, des te hoger wordt de snelheid van de machine.

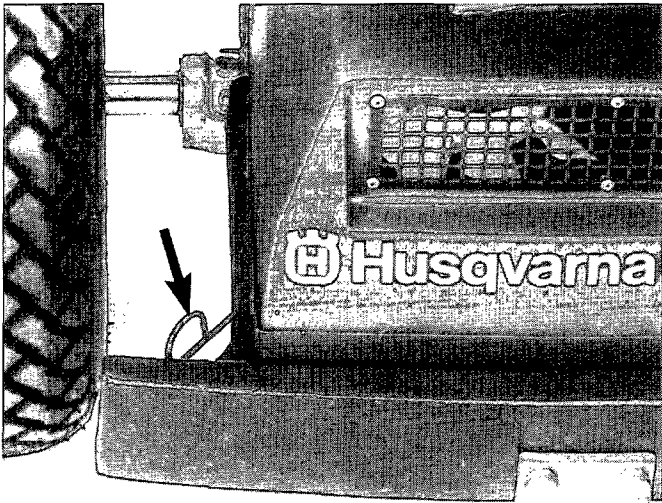

Eng Drive disengaging lever

In order for the machine to be moved when the engine is switched off the lever must be pulled back.

D Abstellhebel

Zum Verfahren der Maschine mit abgestelltem Motor ist dieser Hebel in die hintere Stellung zu führen.

F Commande de débrayage

Pour pouvoir déplacer la machine avec le moteur arrêté, la commande doit être amenée vers l'arrière.

NL Uitschakelingsknop

Opdat de machine verplaatst kan worden met de motor af, moet de bedieningsknop achterwaarts worden bewogen.

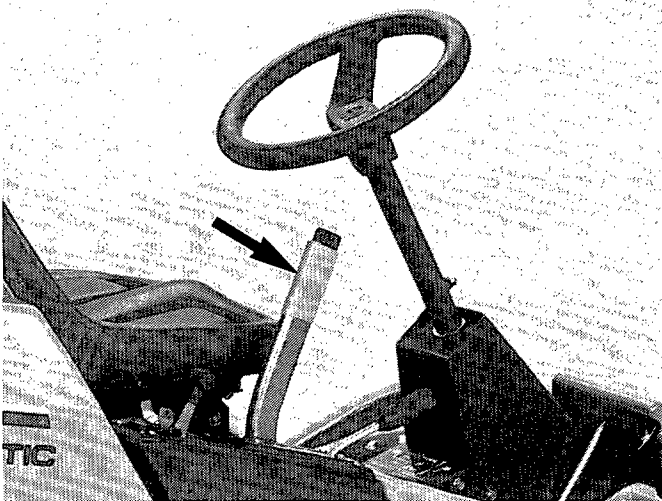

Eng Lever for cutting unit

With the lever, the following functions are controlled on the cutting unit:

- Cutting position/transport position.
- Engaging/disengaging the blades.
- Temporary change of cutting height.

D Hebel für Schneidwerkzeug

Mit dem Hebel werden folgende Funktionen des Schneidwerkzeugs reguliert:

- Schneidposition/Transportposition.
- Ein- und Ausschalten der Messer.
- Vorübergehende Änderung der Schnitthöhe.

F Levier de commande du groupe de coupe

Ce levier commande les fonctions suivantes:

- Position de coupe ou de transport.
- Débrayage et embrayage des couteaux.
- Modification passagère de la hauteur de coupe.

NL Hendel voor de maaikast

Met deze hendel kunt u de volgende functies van de maaikast bedienen:

- Maaistand/transportstand.
- Koppelen en ontkoppelen van de maaimessen.
- Tijdelijke wijziging van de maaihoogte.

Eng Transport position/cutting position

To transport, move the lever to the back position "OFF". To cut, move the lever forward "ON".

D Transportposition/Schneidposition

Beim Transport den Hebel in die hintere Lage "OFF" stellen und beim Schneiden den Hebel nach vorn in Lage "ON" führen.

F Position de transport/de coupe

Lors de transport, le levier doit être tiré et dévié en position arrière "OFF", et lors de coupe, il doit être poussé en position "ON".

NL Transportstand/maaistand

De hendel bij transport naar achteren zetten op "OFF" en bij maaien voren op "ON".

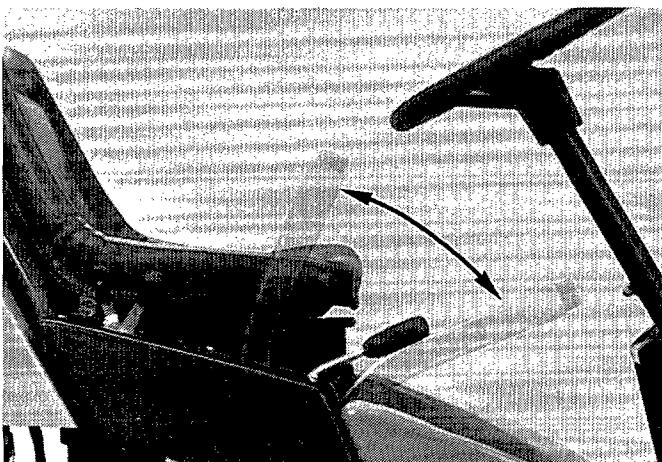

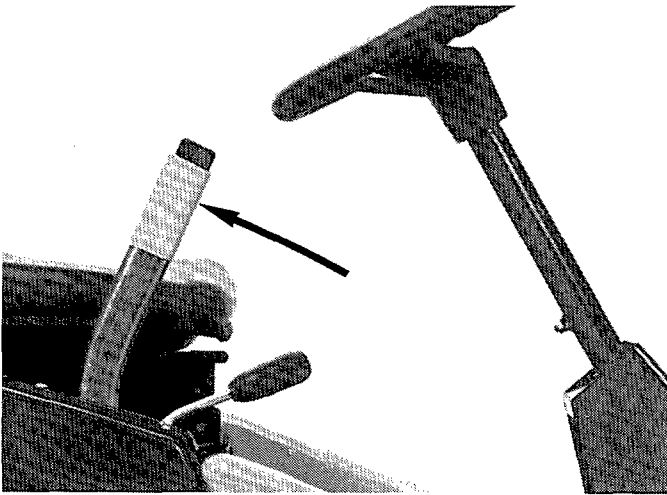

Eng To transport, pull the lever backwards to the stop position "OFF", pull so far back that the lock holds it.

D Beim Transport ist der Hebel nach hinten in Endlage "OFF" zu führen bis die Sicherung einrastet. Gleichzeitig wird der Antrieb der Messer gestoppt.

F Lors de transport, le levier doit être tiré en bout de course "OFF" jusqu'à l'enclenchement du blocage. Les couteaux s'arrêtent alors de tourner.

NL Bij transport de handel zover naar achteren, in stand "OFF", zetten dat deze zich uergrendeld. De aandrijving van de maaimessen wordt dan gestopt.

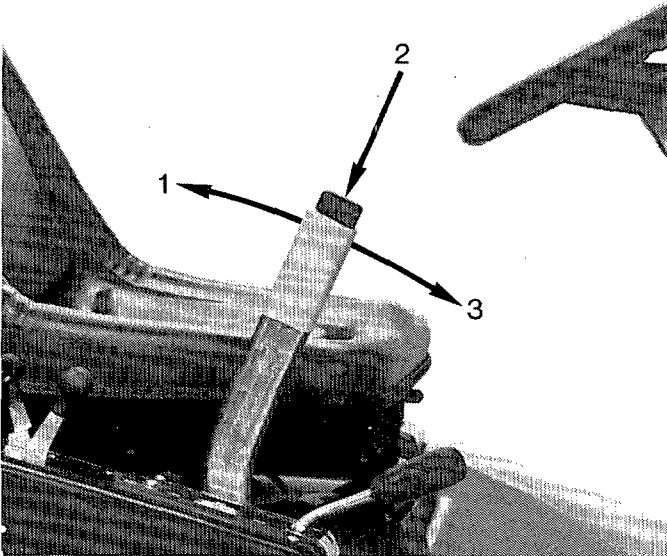

Eng When cutting, the lever shall be pushed forward from the transport position. Pull the lever back (1). Press in the locking button (2) and push the lever forward (3) to the stop.

D Beim Mähen muß der Hebel aus der Transportstellung nach vorn geführt werden. Hebel nach hinten (1) ziehen. Sperrtaste (2) drücken und den Hebel nach vorn (3) auf Stopp stellen.

F Au tondage le levier devra être poussé en avant à partir de la position transport. Tirer le levier en arrière (1). Enfoncer le bouton de verrouillage (2) et pousser le levier vers l'avant (3) jusqu'à l'arrêt.

NL Tijdens het maaien moet de hendel vanuit de transportstand naar voren geduwd worden. Trek de hendel naar achteren (1). Druk de vergrendelknop (2) in en duw de hendel zo ver mogelijk naar voren (3).

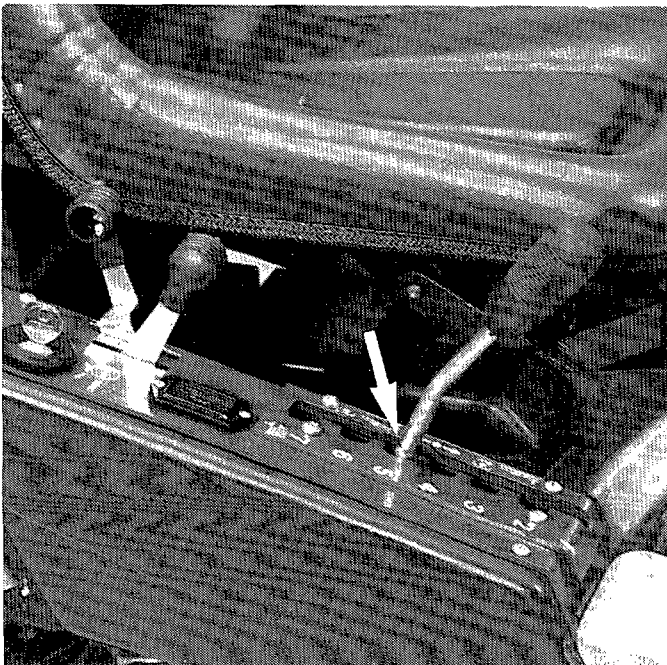

Eng Cutting height

Using the lever the cutting height can be adjusted in 7 different positions.

Check the air pressure (60 kPa) in each of the four tyres.

D Schnitthöhe

Mit Hilfe des Schiebereglers können 7 verschiedene Schnitthöhen eingestellt werden.

Darauf achten, daß der Luftdruck (60 kPa) in allen vier Rädern identisch ist.

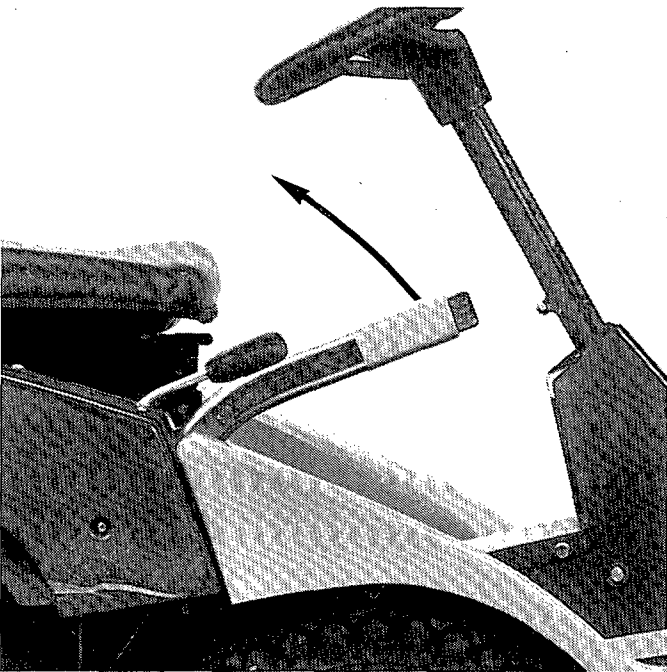

Eng Temporary cutting height adjustment

In order to cross a minor elevation on the lawn, the cutting height can temporarily be increased by pulling the lever backwards. Do not touch the lock button when doing this.

! WARNING!

Check every time the machine is used that the cutting unit is disengaged while in the transport mode.

F Hauteur de coupe

La glissière du levier permet de choisir l'une de 7 hauteurs de coupe.

S'assurer que la pression des pneus (60 kPa) est égale pour les quatre roues.

NL Maaihoogte

Met de hendel kan men 7 verschillende maa-ihoogtes kiezen.

Controleer of de vier banden dezelfde luchtdruk (60 kPa) hebben.

D Vorübergehende Schnitthöhen-einstellung

Um z.B. auf einer kleineren Erhöhung des Rasens fahren zu können, kann die Schnitthöhe vorübergehend erhöht werden, indem man den Hebel nach hinten zieht. Der Sicherungsknopf wird dabei nicht berührt.

! WARNING!

Bei jedem Einsatz des Rasenmähers kontrollieren, ob das Schneidaggregat ausgekuppelt ist, wenn es sich in Transportstellung befindet.

F Modification passagère de la hauteur de coupe

Pour passer par exemple une petite bosse sur la pelouse, la hauteur de coupe peut être accrue de manière provisoire en tirant sur le levier. Ne pas toucher au bouton de blocage.

! ATTENTION!

S'assurer à chaque utilisation que l'unité de coupe est débrayée quand elle est en position de transport.

NL Tijdelijke wijziging van de maaihoogte

Om bijvoorbeeld een lager gelegen gedeelte van de grasmat te kunnen maaien, kan de maaihoogte tijdelijk worden verhoogd door de hendel naar achteren te zetten. De vergrendelknop moet dan niet worden gebruikt.

! WAARSCHUWING!

Controleer voor gebruik steeds of het maaiaggregaat uitgeschakeld is wanneer het in transportpositie staat.

3. Before starting. 3. Massnahmen vor dem Start.

3. Avant de démarrer.

3. Handelingen voordat u de machine start.

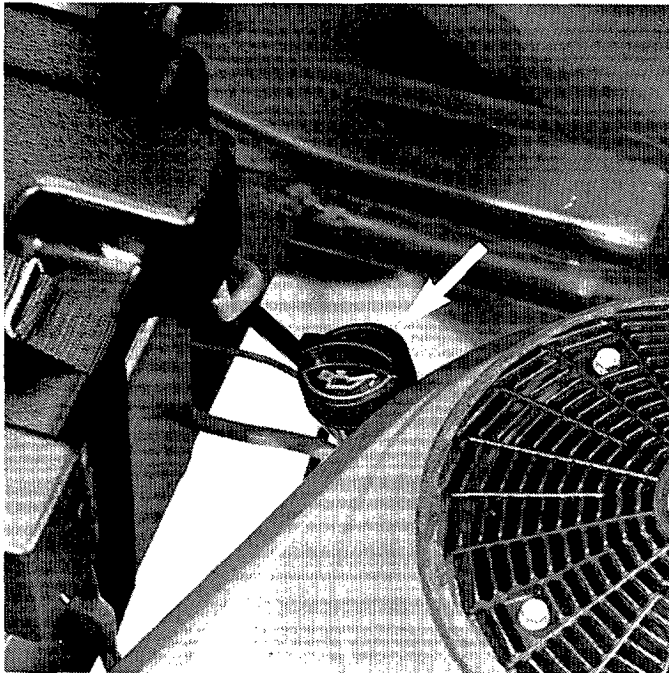

S Oil level

The engine oil level should be checked before each use. Place the rider on a levelled surface. Remove the dipstick and wipe it clean. Insert the dipstick and tighten. Remove it again and read the oil level.

D Ölstand

Vor jeder Fahrt den Ölstand im Motor überprüfen. Bitte beachten, daß der Mäher in horizontaler Lage steht. Den Ölmeßstab herausschrauben und sauber trocknen. Den Meßstab wieder fest einschrauben. Erneut entfernen und Ölstand ablesen.

F Niveau d'huile

Vérifier le niveau d'huile dans le moteur avant chaque utilisation. Veiller à ce que la machine repose sur une surface plane et horizontale. Dévisser la jauge d'huile pour ensuite la sortir du réservoir et l'essuyer. Remettre la jauge en place et serrer à fond. Sortir à nouveau la jauge et contrôler le niveau d'huile.

NL Oliepeil

Het oliepeil in de motor moet altijd worden gecontroleerd voordat u de machine gebruikt. Controleer tens of de maaimessen horizontaal staan. Draai de oliepeilstok los, trek hem naar buiten en veeg hem schoon. Draai de peilstok weer vast en daarna weer los. U kunt dan het oliepeil aflezen.

- D Der Ölstand soll zwischen den beiden Markierungen auf dem Stab liegen. Falls nicht, wird Motoröl SAE 30 oder SAE 10W-30 bis zur "FULL"-Marke aufgefüllt.

WICHTIG!

Wenn der Motor mit zu niedrigem Ölstand gefahren wird, können ernsthafte Motorschäden verursacht werden.

- F Le niveau de l'huile doit se trouver entre les deux repères de la jauge. Si ce n'est pas le cas, compléter avec de l'huile pour moteur SAE 30 ou SAE 10W-30 jusqu'au repère "FULL".

IMPORTANT!

L'utilisation du moteur avec un niveau d'huile trop bas peut entraîner de sérieux dommages au moteur.

- NL Het oliepeil moet tussen de twee merktekens op de peilstok ko. Als dat niet het geval is, dient u motorolie SAE 30 of SAE 10W-30 bij te vullen totdat het peil "FULL" bereikt is.

BELANGRIJK!

Als u de motor laat draaien wanneer het oliepeil te laag is, kan de motor ernstig worden beschadigd.

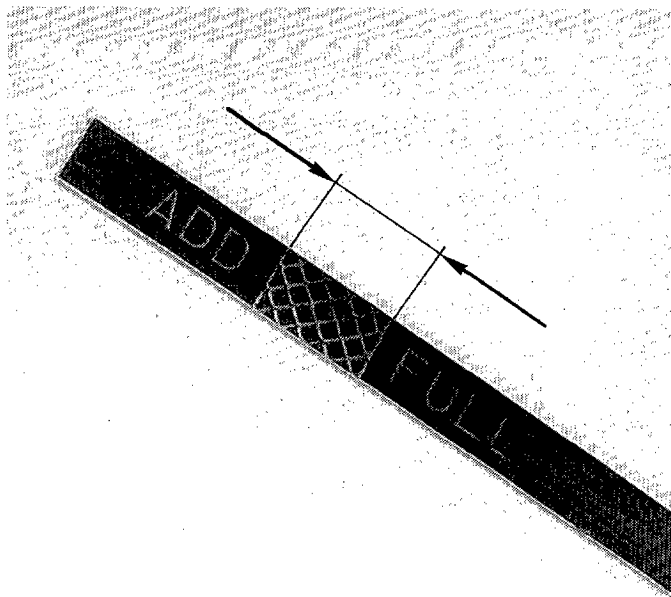

Eng The oil level should be between the two markings on the dipstick. If near the lower level, fill to "FULL" level with oil: SAE 30 or SAE 10W-30.

CAUTION!

Running the engine with insufficient oil can cause serious engine damage.



Eng Fueling

Always run the engine on pure 95-octane gasoline, leaded or unleaded never gasoline mixed with oil.

! WARNING!

Gasoline is extremely flammable. Use extreme caution when handling it. Refuel in a well ventilated area. Never smoke when refueling and do not fill gasoline, when the engine is warm. Do not overfill. Fuel may expand and overflow. Make sure the tiller cap is securely closed after refueling. Store gasoline in a clean approved container in a cool ventilated place. Check the blade bolts for tightness. Check fuel tank and leads.

D Tanken

Der Motor wird mit reinem, 95-Oktan-Kraftstoff (kein Ölgemisch), verbleit oder unverbleit gefahren.

! WARNUNG!

Der Kraftstoff ist sehr feuergefährlich. Vorsichtig sein und nicht in geschlossenen Räumen tanken. Beim Tanken darf nicht geraucht werden, es darf auch kein Kraftstoff aufgefüllt werden, wenn der Motor warm ist. Den Tank nicht überfüllen, da der Kraftstoff sich ausdehnen kann und überläuft. Darauf achten, dass nach dem Tanken der Tankdeckel richtig zugedreht ist. Den Kraftstoff an einem kühlen Ort in einem Behälter verwahren, der für Benzin vorgesehen ist. Kraftstofftank und Schläuche überprüfen.

F Plein d'essence

Le moteur doit être alimenté en essence pure (pas de mélange) de 95 d'octane, avec ou sans plomb. Inspecter le réservoir et les conduits d'essence.

! ATTENTION!

L'essence est très inflammable. Observer la plus grande prudence et faire le plein en plein air. Ne pas fumer pendant l'opération et ne pas faire le plein si le moteur est chaud. Ne pas remplir le réservoir à ras-bord, l'essence occupant plus de volume avec la chaleur, elle déborderait en se réchauffant. Veiller à ce que le bouchon du réservoir soit bien serré après avoir fait le plein. Stocker l'essence dans un endroit frais, en utilisant un récipient prévu pour le carburant. Récipient en plastique.

NL Brandstof

De motor loopt op benzine met een octaangetal van 91-95 (geen mengsmering), al of niet loodvrij.

! WAARSCHUWING!

Benzine is zeer brandbaar. Wees voorzichtig en vul geen benzine bij wanneer de motor warm is of wanneer de machine binnen staat. Rook niet bij het vullen. Giet niet te veel benzine in de tank, omdat benzine kan uitzetten, waardoor de tank overstroomt. Zorg ervoor dat de tankdop goed is afgesloten na het bijvullen. Bewaar de benzine in een stevige jerrycan of de morsvrije Husqvarna combi-can.

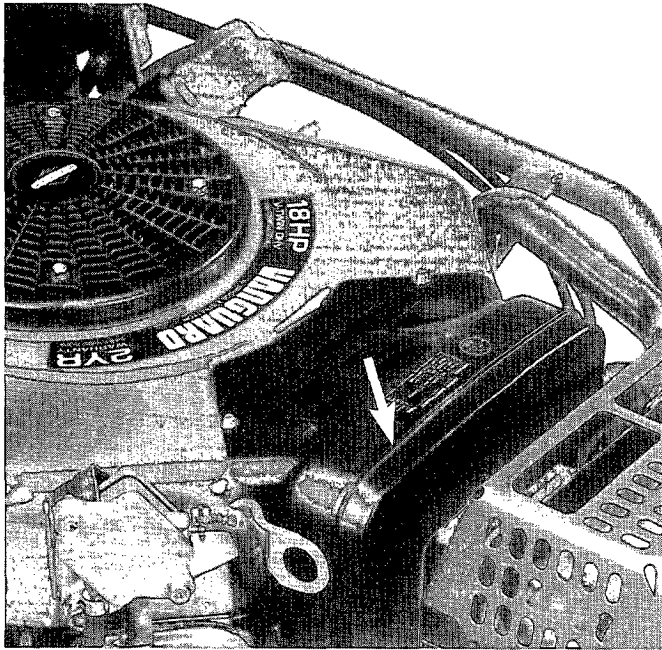

Eng Air filter

Make sure the air filter is clean. A dirty air filter reduces engine power, increases fuel consumption and unnecessary wear on engine parts. Regarding cleaning, see chapter "Maintenance, adjustment".

D Luftfilter

Darauf achten, dass der Luftfilter sauber ist. Ein schmutziger und verstopfter Filter verringert die Leistung des Motors und erhöht den Kraftstoffverbrauch und den Motorverschleiss. Hinsichtlich der Reinigung, siehe Abschnitt "Wartung, Einstellung".

F Filtre à air

Veiller à maintenir le filtre à air propre. Un filtre à air sale et colmaté diminue la puissance du moteur et augmente la consommation d'essence et l'usure mécanique. Concernant le nettoyage, voir "Entretien, réglage".

NL Luchtfiler

Zorg ervoor dat het luchtfiler schoon is. Een vuil of verstopt filter vermindert het motorvermogen en verhoogt brandstofverbruik en motorslijtage. Zie "Onderhoud en bijstelling" voor het schoonmaken van het filter.

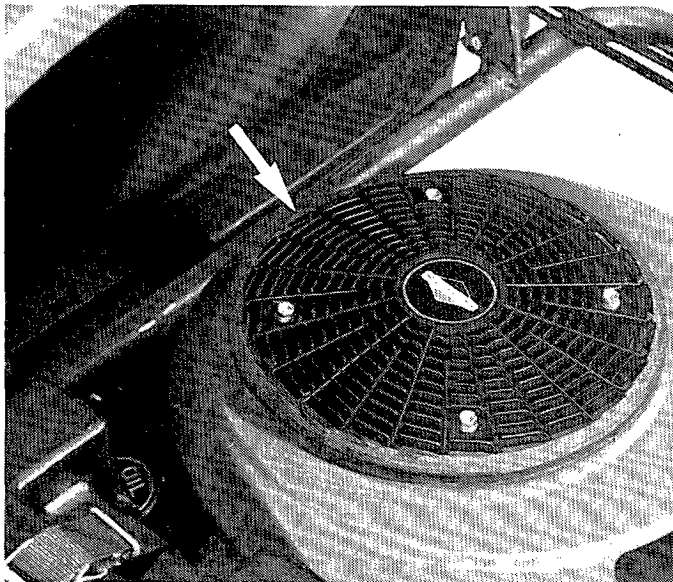

Eng Cooling air intake

Check that the cooling air intake on the engine is not clogged. Clean if necessary. A completely or partly clogged screen results in an increased engine temperature and a greater risk of engine malfunction.

NOTE!

Check also the grille in the hood behind the back of the seat.

D Kühllufteinlass

Prüfen, dass der Kühllufteinlass des Motors nicht verstopft ist. Bei Bedarf reinigen. Ein ganz oder teilweise verstopftes Gitter steigert die Motortemperatur, das auch gleichzeitig die Gefahr für Motorstörungen erhöht.

ACHTUNG!

Auch das Gitter in der Haube hinter der Sitzlehne prüfen.

F Prise d'air de refroidissement

Vérifier que la prise d'air de refroidissement n'est pas obturée. La nettoyer en cas de besoin. Si la grille est partiellement ou complètement obturée, la température du moteur augmente, ce qui accroît le risque de troubles de fonctionnement.

REMARQUE!

Vérifier également la grille, dans le capot derrière le dossier du siège.

NL Luchtinlaat

Controleer of de inlaat voor luchtkoeling niet verstopt is. Maak de inlaat schoon als dat nodig is. Een gedeeltelijk of geheel verstopte luchtinlaat kan leiden tot een hogere motortemperatuur en daarmee tot motorstoring.

N.B.!

Controleer ook het rooster in de kap achter de rugleuning.

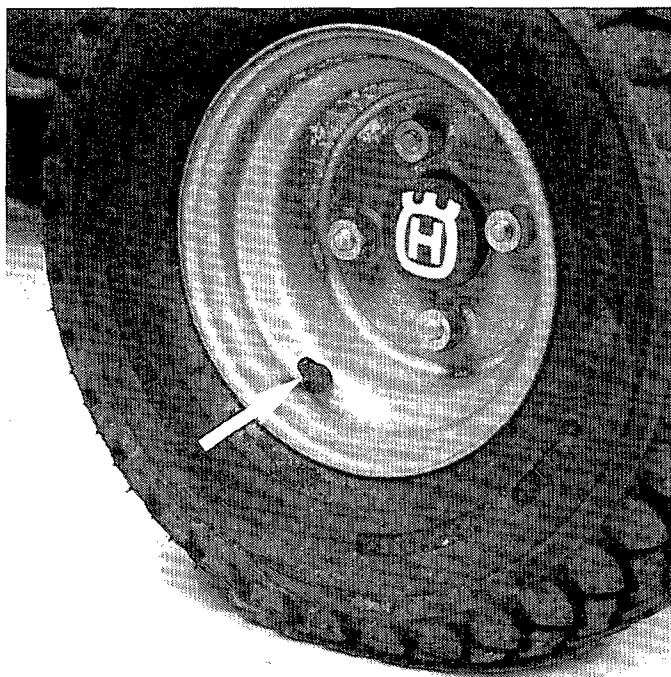

Eng Tyre pressure

The tyre pressure should be 9 psi in all tyres. The pressure in the rear tyres may be lowered to minimum 6 psi which improves the traction. Maximum pressure permitted: 14 psi.

NOTE!

Different tyre pressure makes the blades mow the grass unevenly.

D Luftdruck des Reifens

Der Luftdruck für alle Reifen sollte 60 kPa (0,6 kp/cm²) betragen. Um den Antrieb zu verbessern, kann der Druck in den Hinterrreifen bis auf höchstens 40 kPa (0,4 kp/cm²) gesenkt werden. Höchst zugelassener Druck: 100 kPa (1,0 kp/cm²).

ACHTUNG!

Verschiedener Luftdruck in den Vorderreifen haben zur Folge, dass die Messer das Gras verschieden hoch schneiden.

F Pression des pneus

La pression des pneus doit être 60 kPa (0,6 kp/cm²) sur toutes les roues. Afin d'améliorer la puissance de traction, la pression peut être abaissée jusqu'à 40 kPa (0,4 kp/cm²) au minimum. Pression maximum autorisée: 100 kPa (1,0 kp/cm²).

REMARQUE!

Des pneus ayant de pression inégale causent une hauteur de coupe inégale.

NL Bandenspanning

De juiste bandenspanning is 60 kPa (0,6 kp/cm²) voor alle wielen. Voor een beter aandrijfvermogen kan de druk in de achterbanden worden verminderd tot een minimum van 40 kPa (0,4 kp/cm²). Maximaal toegestane spanning: 100 kPa (1,0 kp/cm²).

N.B.!

Als de spanning van de voorste banden niet even hoog is, zal het gras niet op gelijke hoogte worden gemaaid.



Eng Battery

Check the acid level in the battery. The level must be 10 mm (0.4") above the plates. If the level has to be adjusted, always fill with distilled water.

CAUTION!

A too high acid level may lead to an overflow of acid, causing corroding damage on the engine. Do not use tap water in the battery. This shortens the life of the battery.

⚠ WARNING!

Treatment in case of acid contact

External – Rinse thoroughly with water.

Internal – Drink large amounts of water and contact a doctor immediately.

Eyes – Rinse thoroughly with water and contact a doctor immediately.

The battery emits explosive gas. Sparks, flames and cigarettes must not be within the vicinity of the battery.



NL Accu

Controleer of het accuzuur 10 mm boven de accuplatten staat. Als het peil niet hoog genoeg is, dient u uitsluitend gedistilleerd water in de cellen bij te vullen.

BELANGRIJK!

Als het peil van het accuzuur te hoog is, kan het zuur uit de accu stromen. Daardoor kan schade aan de machine ontstaan. Gebruik geen gewoon water in de accu. Dit verkort de levensduur.

⚠ WAARSCHUWING!

Maatregelen wanneer men in contact komt met het accuzuur

Uitwendig – Spoel overvloedig met water.

Inwendig – Drink grote hoeveelheden water of melk. Ga zo vlug mogelijk naar een dokter/ziekenhuis.

Ogen – Spoel overvloedig met water. Ga zo vlug mogelijk naar een dokter/ziekenhuis.

Da accu scheidt explosief gas af. Zorg ervoor dat de accu uit buurt blijft van vonken, vlammen of sigaretten.

D Batterie

Prüfen, dass der Säurestand der Batterie 10 mm über den Platten liegt. Wenn der Stand justiert werden muss, wird nur destilliertes Wasser in die Zellen gefüllt.

WICHTIG!

Bei zu hohem Säurestand kann die Säure überlaufen und Fress-Schäden auf der Maschine verursachen. Kein gewöhnliches Wasser in die Batterie einfüllen, denn das verkürzt die Lebensdauer.

⚠ WARNUNG!

Maßnahmen bei Kontakt mit der Säure

Äußerlich – Mit reichlich Wasser spülen.

Innerlich – Große Mengen Wasser spülen. Unverzöglich in ärztliche Behandlung begeben.

Augen – Mit reichlich Wasser spülen. Unverzöglich in ärztliche Behandlung begeben.

Aus der Batterie entweicht explosives Gas. Funken, offenes Feuer und brennende Zigaretten müssen unter allen Umständen von der Batterie ferngehalten werden.

F Batterie

Vérifier que le niveau d'acide se trouve 10 mm au-dessus des plaques. Si le niveau est trop bas, compléter uniquement avec de l'eau distillée.

IMPORTANT!

L'acide peut déborder si le niveau est trop élevé, et endommager la machine. Ne pas utiliser d'eau du robinet dans la batterie, cela en raccourcirait la durée de vie.

⚠ ATTENTION!

Mesures en cas de contact avec l'acide

Externe – Rincer à grande eau.

Interne – Boire en abondance de l'eau ou du lait. Consulter un médecin aussi vite que possible.

Yeux – Rincer avec beaucoup d'eau. Consulter un oculiste aussi vite que possible.

La batterie émet un gaz explosif. Etincelle, flamme ou cigarette sont à éviter absolument au voisinage de la batterie.

4. Driving. 4. Betrieb. 4. Conduite. 4. Bedienung.

Eng Starting the engine

The speed control shall be in neutral position.

D Anlassen des Motors

Die Geschwindigkeitsregler müssen auf Leerlauf stehen.

F Démarrage du moteur

Les commandes de vitesse doivent être à la position neutre.

NL Starten van de motor

De snelheidsregelaar moet in de neutrale stand staan.

4:1

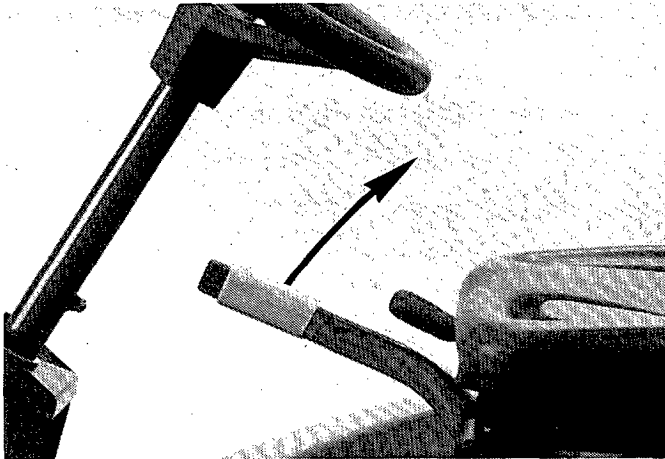

4:2

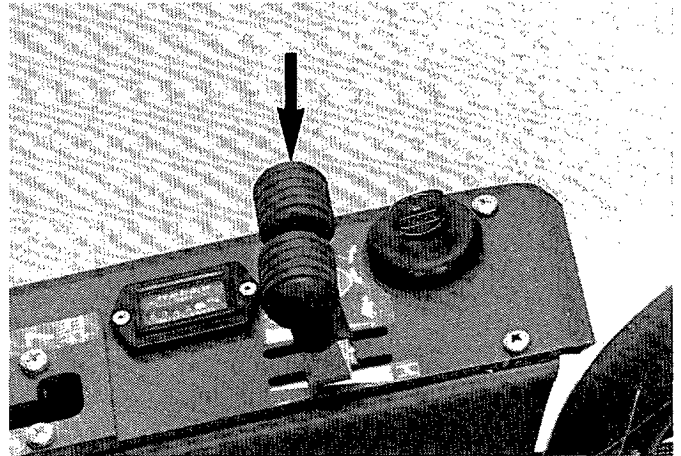

4:3

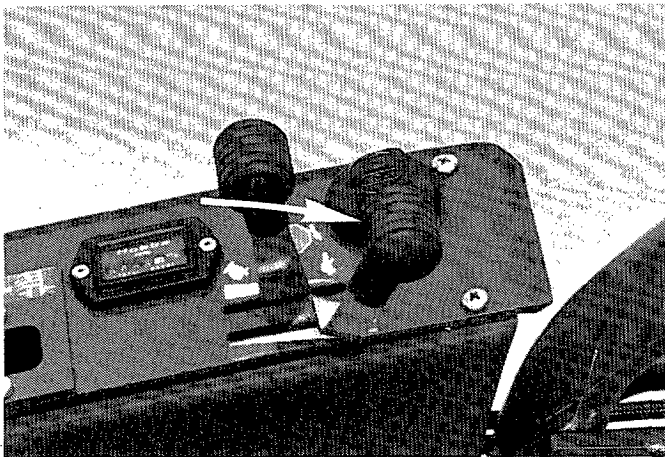

4:4

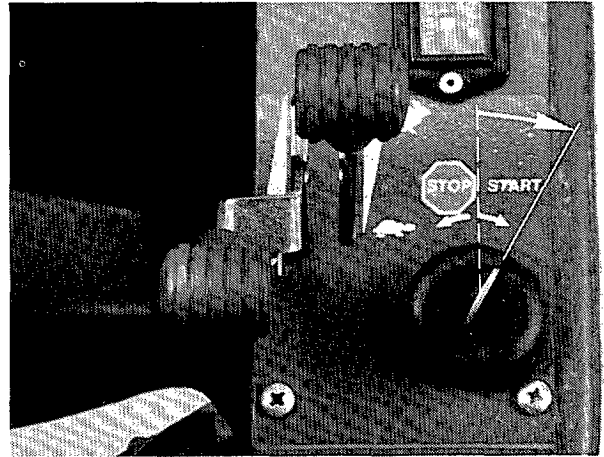

4:5

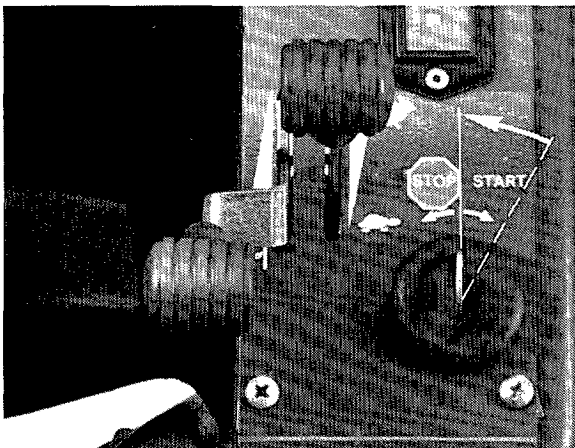

4:6

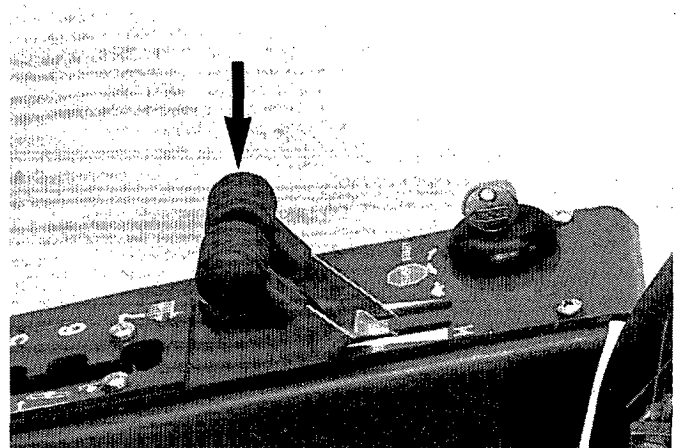

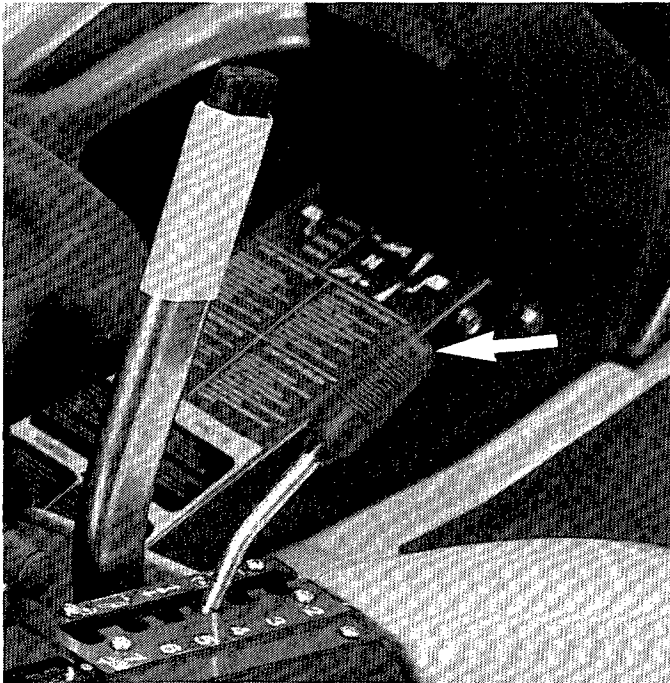

Eng Driving

Select required cutting height when the engine has started.

D Fahrt

Nach Anlassen des Motors die gewünschte Mähhöhe wählen.

F Conduite

Choisir la hauteur de coupe désirée lorsque le moteur a démarré.

NL Rijden

Kies de gewenste maaihoogte als de motor wordt gestart.

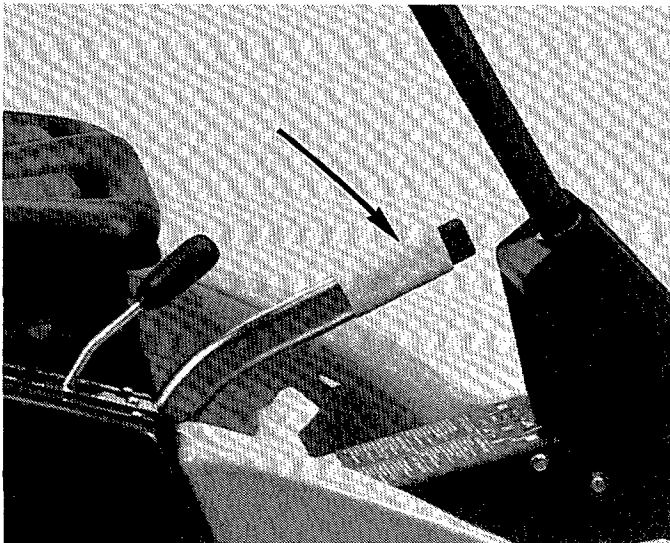

Eng Lower the cutting unit with the lift lever.

D Das Mähaggregat mit dem Hubhebel absenken.

F Abaisser le groupe de coupe à l'aide du levier.

NL Laat de maaiakast zakken met behulp van de daarvoor bedoelde hendel.

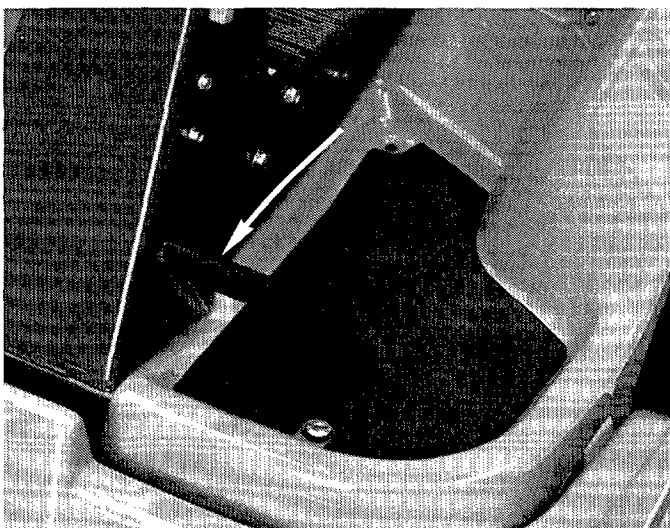

Eng Release the parking brake by pressing down the brake pedal.

D Die Feststellbremse durch Betätigen des Bremspedals lüften.

F Desserrer le frein de stationnement en enfonçant la pédale de frein.

NL Zet de machine van de handrem door het rempedaal in te drukken.

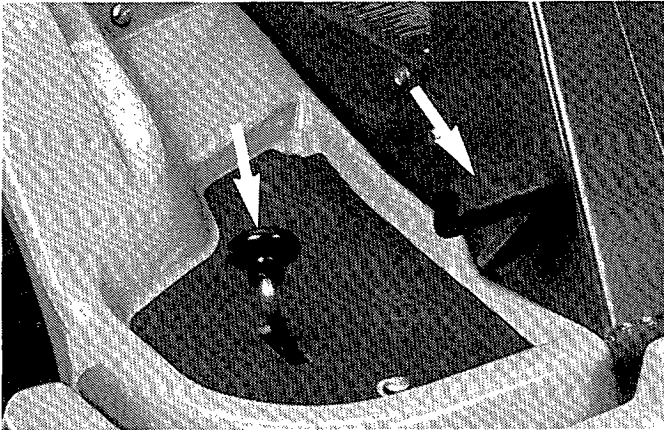

Eng Carefully press down one of the speed controls until the required speed is obtained.

D Vorsichtig einen der Geschwindigkeitsregler betätigen, bis die gewünschte Geschwindigkeit erreicht wird.

F Avec précautions, enfoncez la commande de vitesse pour avoir la vitesse désirée.

NL Druk voorzichtig een van de snelheidsregelaars in totdat de gewenste snelheid is verkregen.

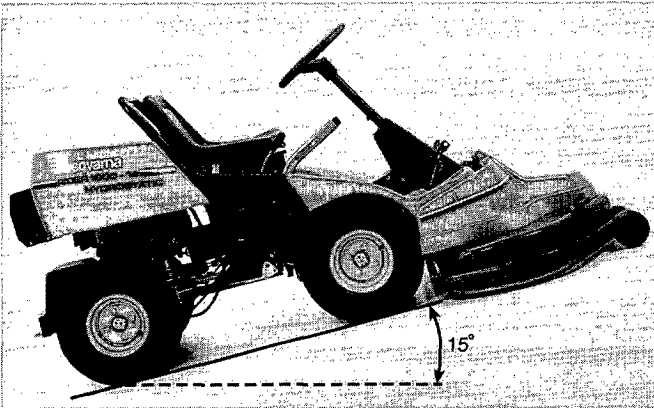

Eng **⚠ WARNING!**

Do not operate the grass cutter in terrain that slopes more than 15°.

D **⚠ WARNUNG!**

Der Mäher darf in Gelände mit mehr als 15° Steigung nicht benutzt werden.

F **⚠ ATTENTION!**

Ne pas conduire la tondeuse sur un terrain incliné de plus de 15°.

NL **⚠ WAARSCHUWING!**

Maai niet op een helling van meer dan 15°.

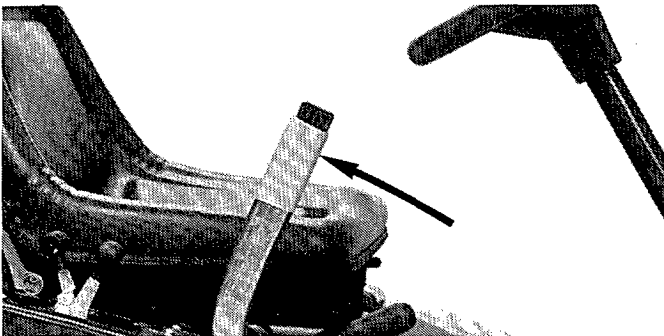

D **Abstellen des Motors**

Mähaggregat mit dem Hubheben anheben. Den Gasregler auf "MIN" stellen. Zündschlüssel auf "STOP" drehen.

Falls der Motor hart beansprucht wurde, kann dieser 1–2 Minuten im Leerlauf gehen, um eine normale Arbeitstemperatur zu erhalten.

F **Arrêt du moteur**

Soulever le groupe de coupe à l'aide du levier. Amener l'accélérateur en position mini "MIN". Tourner la clé de contact à la position d'arrêt "STOP".

Laisser tourner le moteur au ralenti pendant une ou deux minutes avant de l'arrêter pour le laisser refroidir s'il a été fortement sollicité.

NL **Het afzetten van de motor**

Haal met de hendel de maaikast omhoog. Zet de gas-hendel op de stand "MIN". Draai de contactsleutel naar de stand "STOP".

Het verdient aanbeveling de motor 1 à 2 minuten stationair te laten draaien wanneer deze zwaar is belast. De motor kan dan weer op de normale werktemperatuur komen.

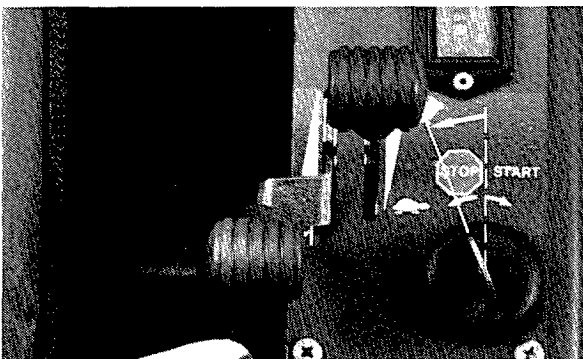

Eng **Stopping the engine**

Lift up the cutting unit with the lift lever. Move the throttle to the "MIN" position. Turn the ignition key to "STOP".

After hard work, let the engine idle 1–2 minutes in order to cool off before you stop the engine.

Eng Mowing hints

- Before mowing, always clear the lawn of pebbles, sticks and other debris. These objects can be thrown away by the blades.
- Locate and mark out rocks and other sturdy objects in order to avoid striking them.
- Start with high cutting height and reduce until the required mowing result is received.
- The best mowing result is received, if high rpm is used (the blades rotate rapidly) and a low gear (the rider moves slowly). If the grass is not too high and overgrown, the driving speed can be increased by selecting a higher gear or the engine rpm may be reduced without noticeable decrease of the result.
- The best result is received, if the lawn is mowed frequently. The lawn becomes more even and the mowed grass is more evenly spread over the surface. Total time used for mowing will not be larger because a higher driving speed can be selected.
- Avoid mowing a wet lawn. The cutting result decreases, because the wheels will sink into the soft and soggy lawn.
- Flush the underside of the cutting unit with water, after each use.

D Ratschläge zum Rasenmähen

- Steine und andere Gegenstände werden vom Rasen entfernt, da diese sonst von den Messern herausgeschleudert werden können.
- Steine und andere feste Gegenstände lokalisieren und kennzeichnen, um ein Auffahren vermeiden zu können.
- Mit hoher Schnitthöhe anfangen und dann verringern, bis die gewünschte Höhe erreicht ist.
- Das Schneidresultat gelingt am Besten mit hoher Motordrehzahl (die Messer rotieren schnell) und niedrigem Gang (die Maschine bewegt sich langsam). Wenn das Gras nicht zu hoch und dichtbewachsen ist, kann die Fahrgeschwindigkeit gesteigert werden, indem man einen höheren Gang wählt und die Motordrehzahl senkt, ohne dass sich das Resultat merkbar verschlechtert.
- Der Rasen wird am schönsten, wenn das Gras oft gemäht wird. Das Gras wird gleichmäßiger geschnitten und das gemähte Gras wird gleichmäßiger über die Oberfläche verteilt. Der gesamte Zeitaufwand ist nicht größer, da eine höhere Fahrgeschwindigkeit gewählt werden kann.
- Wenn möglich, keinen nassen Rasen mähen. Das Ergebnis wird schlechter, da die Räder im weichen Rasen einsinken.
- Nach jedem Gebrauch wird das Schneidwerkzeug von unten mit Wasser abgespült.

F Conseils pour la coupe de l'herbe

- Enlever les pierres ou autres objets se trouvant sur la pelouse et risquant d'être projetés par les couteaux.
- Localiser et marquer les pierres et autres obstacles à éviter pendant le parcours.
- Commencer par tondre haut et diminuer progressivement la hauteur jusqu'à obtention du résultat recherché.
- La pelouse est plus esthétique si elle est tondue avec les couteaux tournant à haut régime, en roulant lentement. Si l'herbe n'est pas trop longue, on pourra rouler plus vite, soit en engageant un rapport supérieur, soit en augmentant le régime du moteur, sans diminution notable de la qualité de la tonte.
- Les plus belles pelouses sont celles que l'on tond souvent. La tonte est plus régulière, tout comme la répartition de l'herbe. Et le travail va finalement aussi vite, car l'on peut rouler plus vite sans que l'aspect de la pelouse ne s'en ressente.
- Eviter de tondre une pelouse mouillée. La pelouse ne peut être tondue correctement car les roues de la machine s'enfoncent dans le sol.
- Laver le groupe de coupe au jet d'eau après chaque utilisation.

NL Maaitips

- Maak de grasmat vrij van stenen en andere voorwerpen die tussen de messen kunnen komen.
- Markeer grote keien en andere vaste voorwerpen om botsingen te vermijden.
- Begin op een hoge maaistand en verminder de hoogte stap voor stap totdat de juiste stand bereikt is.
- U krijgt het beste resultaat wanneer u maait met hoog toerental (waarbij de messen snel draaien) en lage versnelling (waarbij de machine langzaam rijdt). Als het gras niet te lang is en niet te dicht opeenstaat, kunt u de maaisnelheid verhogen door naar een hogere versnelling te schakelen. Het toerental wordt lager zonder dat het maairesultaat merkbaar slechter wordt.
- De grasmat blijft het mooist wanneer deze vaak wordt gemaaid. De maalijn is dan strakker en het gemaaide gras wordt gelijkjer over het grasoppervlak verdeeld. Over het geheel genomen kost u dat geen extra tijd, omdat u sneller kunt maaien met een beter resultaat.
- Maai geen natte grasmat. Het resultaat wordt dan minder goed, omdat de wielen wegzakken in de vochtige bodem.
- Maak na elk gebruik de onderkant van de maaikast schoon.

5. Maintenance, adjustment. 5. Wartung, Einstellung. 5. Entretien, réglages. 5. Onderhoudsbeurt.

Eng **! WARNING!**

Before performing any maintenance work on engine or cutting unit always:

- shut off the engine
- remove the ignition key
- remove the spark plug wires from the spark plugs
- set the parking brake
- disengage the cutting unit

D **! WARNUNG!**

Es dürfen am Motor oder am Schneidwerkzeug keine Servicearbeiten ausgeführt werden, bevor nicht:

- der Motor abgestellt ist
- der Zündschlüssel entfernt worden ist
- die Zündkabeln von den Zündkerzen getrennt worden sind
- die Feststellbremse angezogen ist
- der Schneidwerkzeug ausgekuppelt ist

F **! ATTENTION!**

N'entreprendre aucune intervention sur le moteur ni sur l'unité de coupe sans avoir:

- arrêté le moteur
- sorti la clé de contact
- débranché les fils des bougies
- mis le frein à main
- débrayé l'unité de coupe

NL **! WAARSCHUWING!**

Er mag geen onderhoud aan de motor of het maaimechanisme worden gedaan als niet:

- de motor is afgezet
- de contactsleutel is uitgehaald
- de startkabeln van de bougies is verwijderd
- de parkeerrem is aangetrokken
- het maaimechanisme vrijloopt

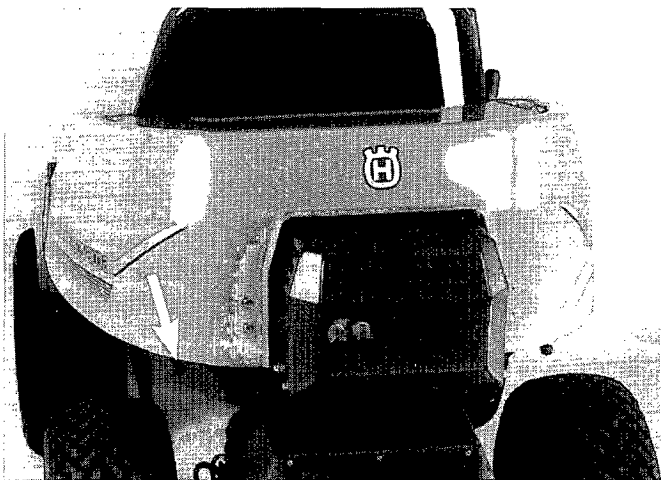

Eng **Engine cover**

The engine is accessible for service when the hood is lifted off. It is held down with the aid of two rubber straps at the far end.

D **Motorhaube**

Nach Abheben der Motorhaube ist der Motor für Wartungsmaßnahmen zugänglich. Die Haube wird von zwei Gummizügen an der Hinterkante gehalten.

F **Capot moteur**

Le moteur est accessible aux travaux de maintenance après avoir déposé le capot. Ce dernier est fixé par deux brides en caoutchouc au bord arrière.

NL **Motorkap**

De motor wordt toegankelijk voor onderhoudswerkzaamheden als de kap wordt weggenomen. Deze wordt op zijn plaats gehouden door twee gummi lussen aan de achterkant.

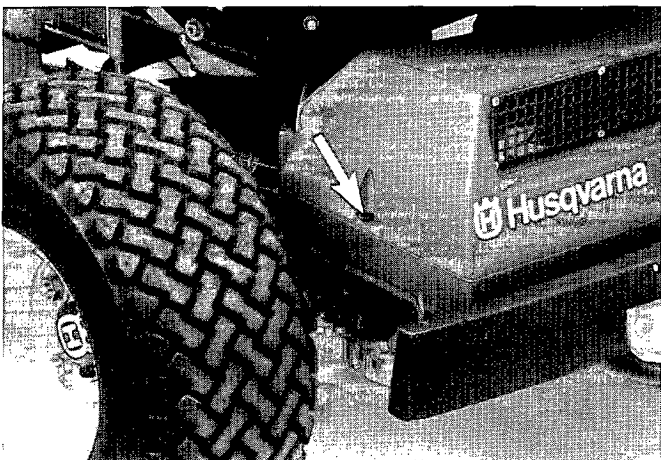

Eng **Transmission cover**

The cover can be lifted off when the two screws (one on each side) have been dismantled.

D **Getriebehaube**

Nach Ausbau der beiden Schrauben (eine auf jeder Seite) kann die Haube abgehoben werden.

F **Carter de distribution**

Le carter peut être déposé après avoir enlevé les deux vis (une de chaque côté).

NL **Transmissiekap**

De kap kan van zijn plaats worden getild als de beide schroeven (een aan iedere kant) zijn gedemonteerd.

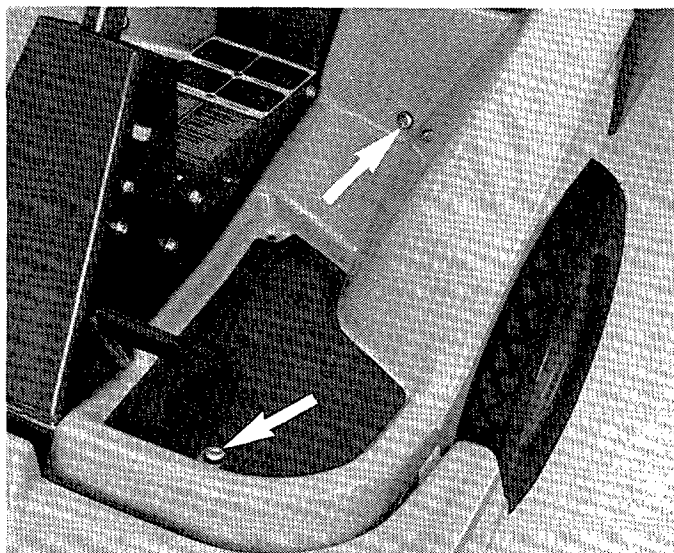

Eng Left wing

Stop the engine and dismantle the two bolts.

D Linker Flügel

Motor abstellen und die beiden Schrauben ausbauen.

F Aile gauche

Arrêter le moteur et enlever les deux vis.

NL Linkervleugel

Stop de motor en verwijder de twee schroeven.

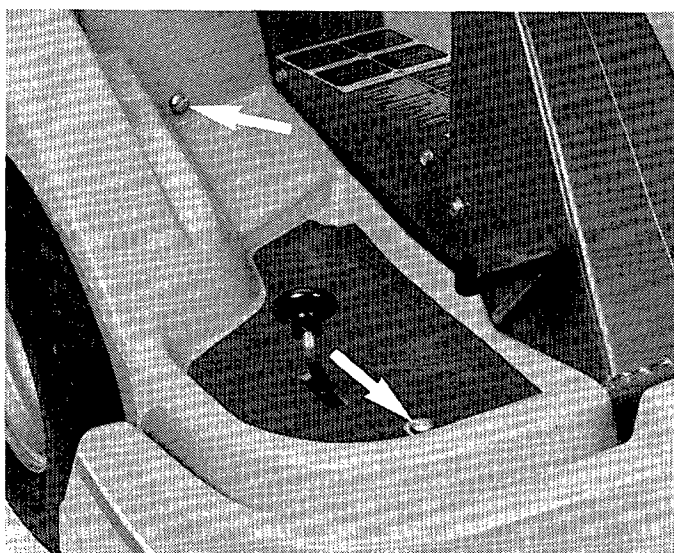

Eng Right wing

Unscrew the footplate on the reverse pedal and then dismantle the two bolts.

D Rechter Flügel

Die Fußplatte für das Rückfahrpedal abschrauben und die beiden Schrauben ausbauen.

F Aile droite

Dévisser la plaque de pied sur la pédale de marche arrière et enlever ensuite les deux vis.

NL Rechterveugel

Schroef de voetplaat bij het achteruitpedaal los en demonteer daarna de twee schroeven.

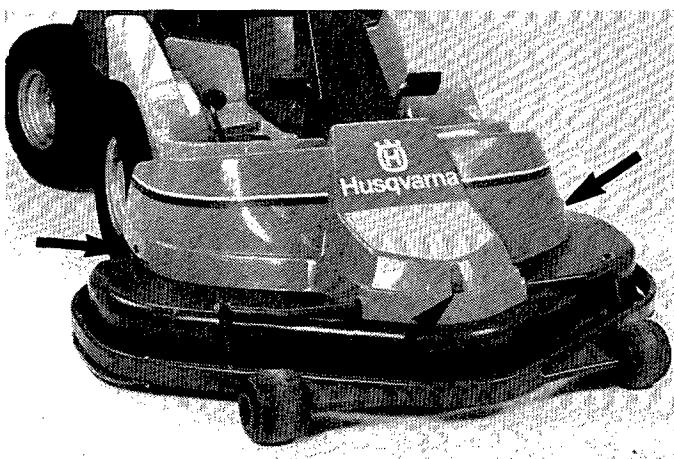

Eng Front hood

Dismantle the three bolts and lift off the hood.

D Fronthaube

Die drei Schrauben ausbauen und die Haube abheben.

F Capot frontal

Enlever les trois vis et déposer le capot.

NL Voorkap

Demonteer de drie schroeven en verwijder de kap.

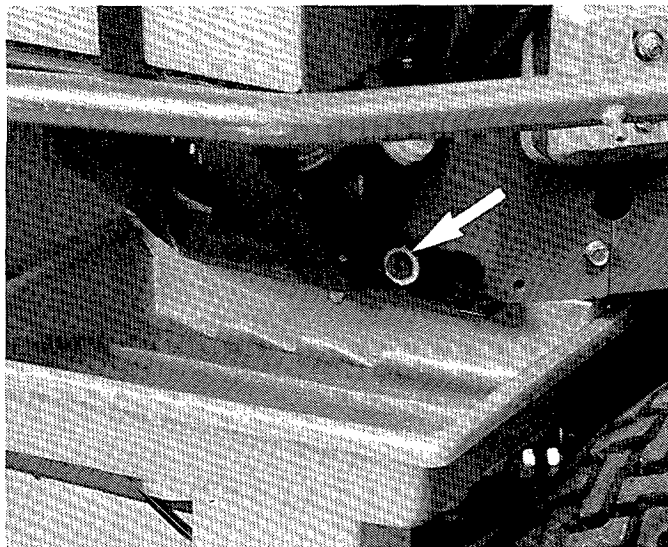

Eng Lubrication

Engine

Engine oil should be exchanged, at the first time, after 8 hours of usage. Then exchange every 50th hours of usage.

Change oil when the engine is warm.

CAUTION!

Engine oil can be very hot if it is drained immediately after stop. Allow the engine to cool off a few minutes.

- Take away the engine cover.
- Remove the dip stick and the oil drain plug on the left side of the engine.
- Let the oil pour out into a can.
- Then mount the oil plug and tighten securely.

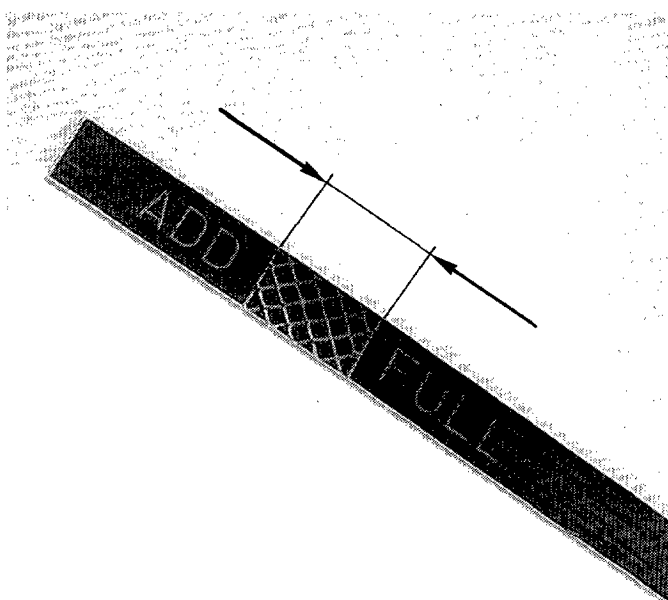

D Schmierung

Motor

Das Motoröl soll erstmals nach 8 Fahrstunden ausgewechselt werden. Danach soll der Ölwechsel alle 50 Fahrstunden erfolgen.

Ölwechsel bei warmem Motor ausführen.

WICHTIG!

Das Motoröl kann sehr warm sein, wenn es unmittelbar nach dem Anhalten abgelassen wird. Lassen Sie darum den Motor erst etwas abkühlen.

- Motorhaube abnehmen.
- Den Ölmesstab und die Ölablassschraube auf der linken Seite des Motors entfernen.
- Das Öl in einen Behälter ablassen.
- Dann die Ölablassschraube wieder montieren und fest anziehen.

F Graissage

Moteur

Effectuer la première vidange de l'huile moteur après 8 heures d'utilisation. Les vidanges suivantes devront avoir lieu toutes les 50 h de marche.

Faire la vidange moteur chaud.

IMPORTANT!

L'huile du moteur peut être très chaude immédiatement après du moteur. Laisser le moteur se refroidir un peu avant de procéder à la vidange.

- Déposer le capot moteur.
- Déposer le bouchon de vidange situé sur le côté gauche du moteur.
- Laisser l'huile s'écouler dans un récipient.
- Remonter le bouchon de vidange.

NL Smeren

Motor

De motorolie moet voor de eerste keer na 8 uur rijden worden ververs. Daarna steeds na 50 uur rijden. Ververs de olie wanneer de motor warm is.

BELANGRIJK!

De motorolie kan zeer warm zijn als die onmiddellijk na het stoppen wordt afgetapt. Laat de motor daarom eerst iets afkoelen.

- Til de motorkap op.
- Verwijder de peilstok en haal de olie-aftapdop op de linkerkant van de motor eraf.
- Laat de olie in een vat stromen.
- Zet daarna de oliedop weer terug en draai deze stevig aan.

Eng Fit the oil plug and fill with new oil. Use oil SAE 30 or SAE 10W-30 (over 0°C). Use oil SAE 5W-30 (below 0°C). The engine takes 1.3 litres of oil. Fill with oil up to the FULL mark on the measuring stick.

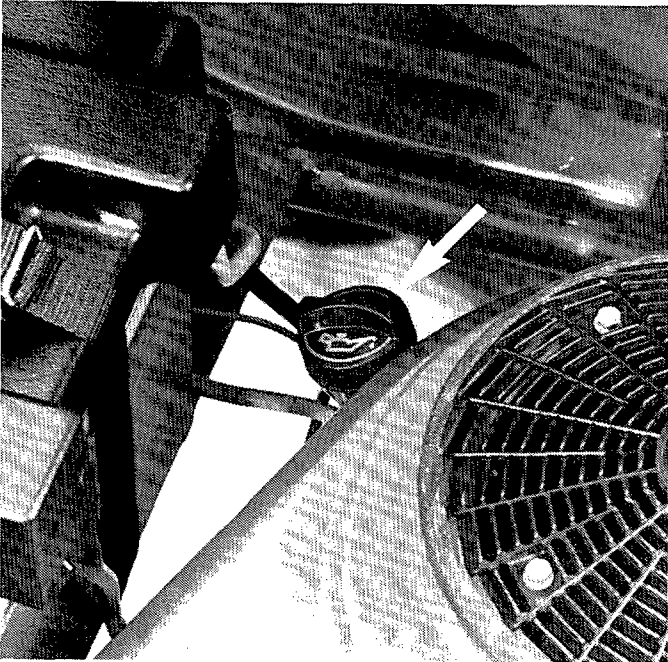
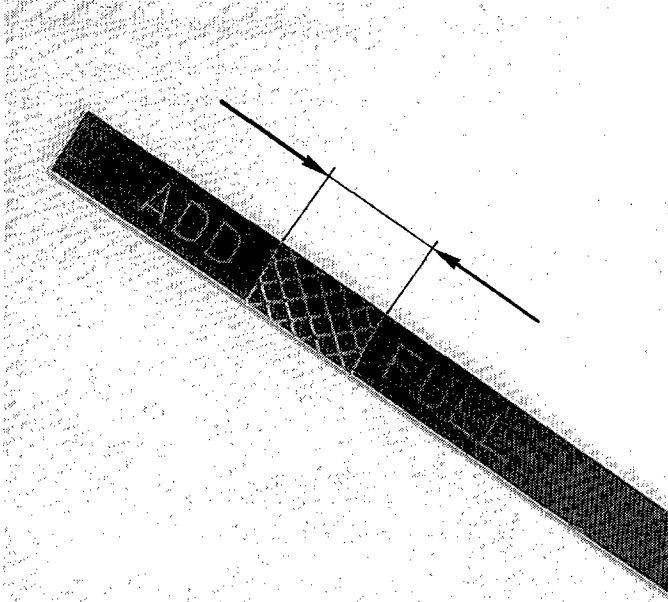

D Ölstopfen einbauen und neues Öl einfüllen. Öl SAE 30 oder SAE 10W-30 (über 0°C) einfüllen. Unter 0°C Öl SAE 5W-30 anwenden. Füllmenge des Motors: 1,3 Liter Öl. Öl bis zur Marke "FULL" auf dem Meßstab einfüllen.

F Mettre le bouchon d'huile et faire le plein avec de l'huile neuve. Utiliser de l'huile SAE 30 ou SAE 10W-30 pour des températures supérieures à 0°C et de l'huile SAE 5W-30 pour des températures inférieures à 0°C. Le moteur a une contenance de 1,3 litre d'huile. Faire le plein jusqu'au repère maxi. "FULL" sur la jauge d'huile.

NL Zet de olieplug weer op zijn plaats en doe er nieuwe olie in. Gebruik de olie SAE 30 of SAE 10W-30 (boven 0°C). Gebruik de olie SAE 5W-30 (onder 0°C). De motor heeft plaats voor 1,3 liter olie. Vul met olie tot het "VOL"-teken op de peilstok.

Eng Check the oil level in the engine when the machine is horizontal. The measuring stick should be fully screwed down.

NOTE!

Never check the oil when the engine is running.

D Den Ölstand im Motor bei waagrecht stehender Maschine prüfen. Der Meßstab muß hierzu ganz eingeschraubt werden.

WICHTIG!

Niemals den Ölstand bei laufendem Motor prüfen.

F Vérifier le niveau d'huile dans le moteur lorsque la machine est immobilisée sur une surface plane. La jauge d'huile être vissée à fond.

REMARQUE!

Vérifier toujours le niveau d'huile lorsque le moteur tourne.

NL Controleer het oliepeil in de motor als de machine horizontaal staat. De peilstok moet helemaal naar beneden zijn geschroefd.

N.B!

Controleer nooit het oliepeil met een lopende motor.

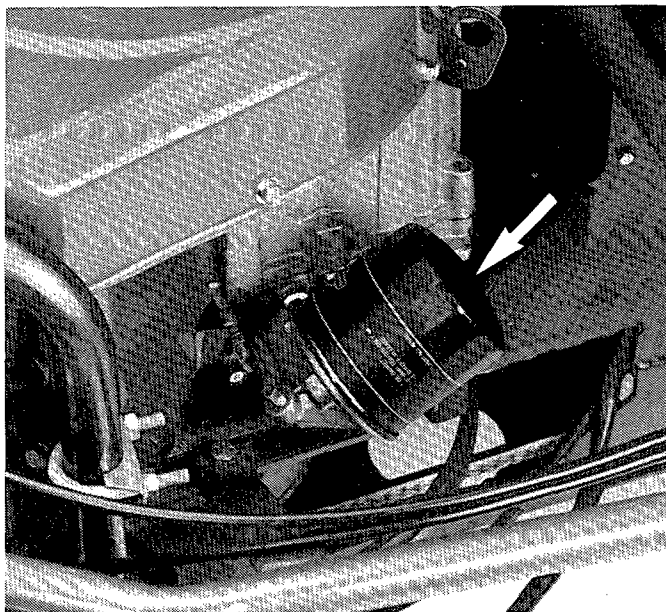

Eng Change of oil filter

Drain off the engine oil before the filter is dismantled. Before the new filter is fitted a thin layer of grease should be brushed on the seal. Fit the filter with hand power only, and check that it is tight.

D Auswechseln des Ölfilters

Motoröl vor Ausbau des Filters entleeren. Bevor das neue Filter eingebaut wird, ist die Dichtung dünn mit Fett zu bestreichen. Das Filter nur mit Handkraft einbauen und prüfen, daß es dicht hält.

F Remplacement du filtre à huile

Vidanger l'huile du moteur avant d'enlever le filtre. Avant de positionner le filtre neuf, passer une mince couche de graisse sur le joint d'étanchéité. Serrer le filtre à la main seulement et vérifier l'étanchéité.

NL Verwisselen van het oliefilter

Laat de motorolie eruit lopen voordat het filter wordt gedemonteerd. Voordat het nieuwe filter wordt gemonteerd, moet een dun laagje vet op de pakking worden aangebracht. Monteer het filter met handkracht en controleer of het niet lekt.

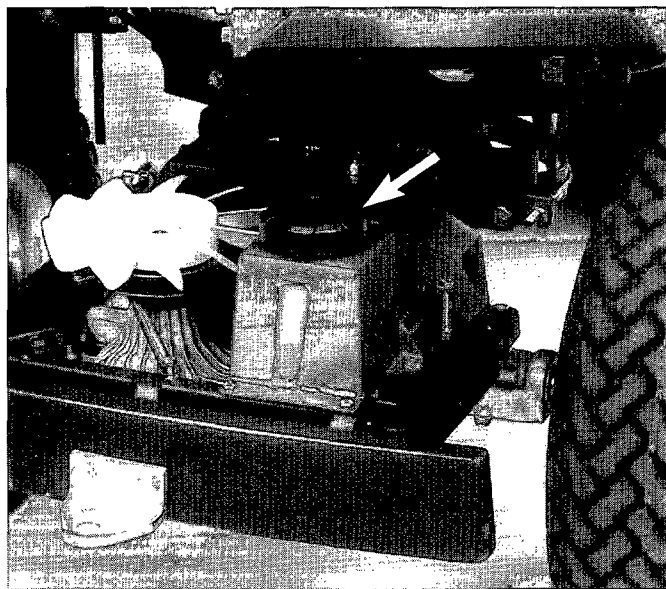

Eng Transmission

The oil in the hydraulic part of the transmission should not normally require filling more than a few times per season. In the event of excessive oil consumption, e.g. with regular filling at 8 hour intervals, contact your dealer.

D Kraftübertragung

Der Hydraulikteil der Kraftübertragung benötigt höchstens ein oder zwei Ölnachfüllungen je Saison. Wenn unnormal hoher Ölverbrauch entsteht, und regelmäßig, z.B. alle 8 Stunden, nachgefüllt werden muß, ist dies dem Maschinenverkäufer mitzuteilen.

F Transmission

Normalement l'appoint d'huile n'est pas nécessaire dans la partie hydraulique de la transmission plus d'une fois par saison. En cas d'une consommation d'huile anormale qui demande un appoint régulier, par exemple toutes le 8 heures, prendre contact avec le concessionnaire.

NL Transmissie

Normaal zal er niet meer dan een paar keer per seizoen olie hoeven te worden bijgevuld in het hydraulische deel van de transmissie. Als er sprake is van een abnormaal oliegebruik met regelmatig bijvullen, bijv. elke 8 uur, dan moet u contact opnemen met uw wederverkoper.

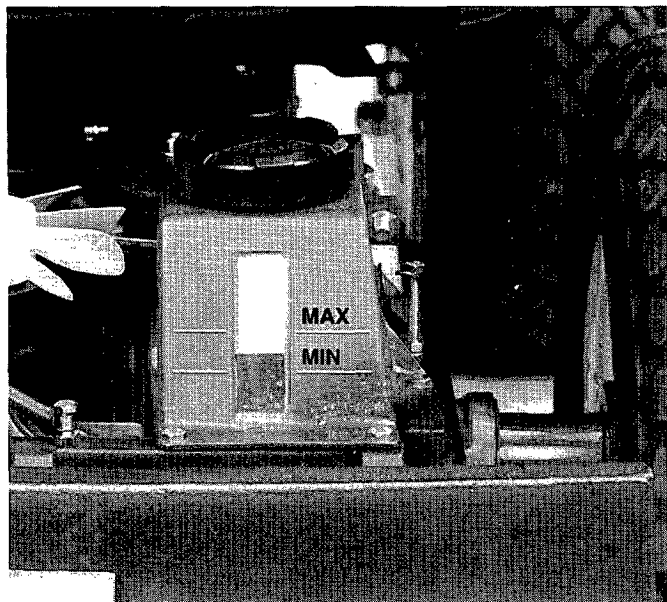

- Eng** Remove the transmission cover.
Remove the cover on the expansion holder.
- D** Kraftübertragungsdeckel ausbauen.
Deckel des Ausgleichbehälters abnehmen.
- F** Déposer le carter de distribution.
Déposer le couvercle sur le vase d'expansion.
- NL** Demonteer de kap van de versnellingsbak.
Verwijder het deksel van het expansievat.

- Eng** Fill with absolutely pure oil. This is of critical importance for the service life of the transmission.
The oil level should lie between the max. and min. lines at 20°C.
- D** Vollkommen reines Öl nachfüllen. Die Reinheit des Öles hat entscheidenden Einfluß auf die Lebensdauer der Kraftübertragung.
Der Ölstand muß bei 20 °C zwischen den MAX- und MIN-Strichen liegen.
- F** Faire le plein avec de l'huile parfaitement propre. Ceci est d'une importance capitale pour la longévité de la transmission.
Le niveau d'huile doit venir entre les repères max et min à 20°C.
- NL** Vullen met absoluut schone olie. Dit heeft een doorslaggevende invloed op de levensduur van de transmissie.
Het oliepeil moet liggen tussen het max.- en min.-streepje bij 20°C.

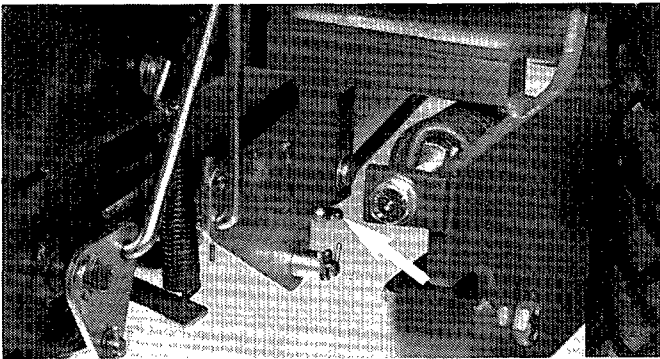
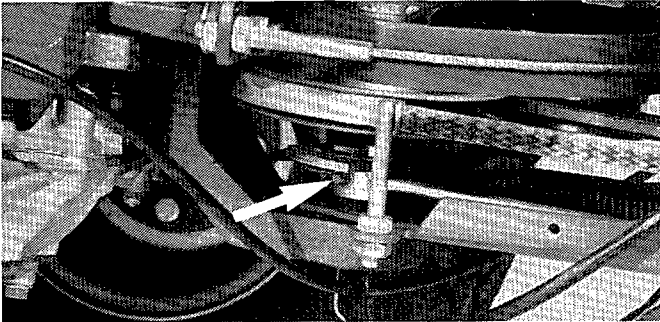
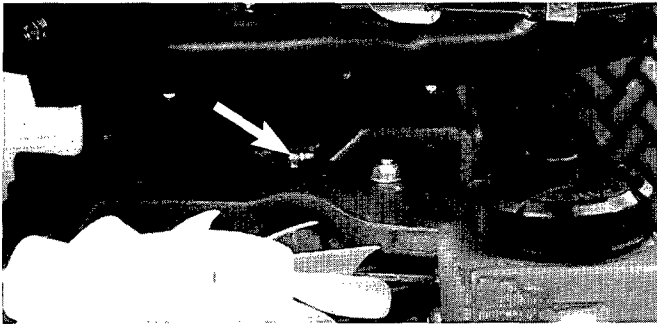

Eng These lubrication nipples should be lubricated regularly, preferably with graphite grease of a well-know manufacture. Lubrication should be carried out twice a week if the machine is used every day.

D Diese Schmiernippel sind regelmäßig zu schmieren, am besten mit einem Graphitfett eines bekannten Herstellers. Bei täglichem Betrieb der Maschine hat diese Schmierung zweimal wöchentlich zu erfolgen.

F Ces graisseurs doivent être remplis régulièrement avec, de préférence, de la graisse à base de graphites d'une marque bien connue. En cas d'une utilisation quotidienne de la machine, le graissage devre être effectué deux fois par semaine.

NL Deze smeernippels moeten regelmatig worden ingevet, het liefst met grafietvet van een bekend fabrikaat. Bij dagelijks gebruik van de machine moet de smering twee keer per week plaatsvinden.

Eng The following points without lubrication nipples should be regularly lubricated. Lubrication should be carried out twice a week if the machine is used every day.

- The main shaft gear wheel
- Pulleys for steering wires
- Lift lever bearings
- Lift wire/chain with pulley
- Height adjustment lever bearings
- Height adjustment rod bearings
- Link to steering return springs
- Steering spring pins
- Pedal bearings
- Brake wire's free ends and end-heads
- Height stop on unit frame, lock clinch, belt tensioner
- All joints on cutting unit
- Cutting unit's belt tensioner
- Axles for support wheels on safety bow
- Throttle and choke controls
- Hydrostatic zero setting

D Folgende Punkte ohne Schmiernippel sind regelmäßig zu schmieren. Bei täglichem Betrieb der Maschine sind die Punkte zweimal wöchentlich zu schmieren:

- Zahnrad der Lenkwelle
- Umlenkrolle der Lenkseilzüge
- Lagerungen des Hubhebels
- Hubseil/Kette mit Umlenkrolle
- Lagerungen des Höheneinstellshebels
- Lagerungen der Höhenstellstänge
- Verbindungsglied zur Lenkrückzugfeder
- Bolzen der Lenkfeder
- Lagerungen der Pedale
- Freie Enden und Endstücke des Bremsseilzuges
- Höhenanschlänge, Sperrklinken, Riemenspanner des Aggregatrahmens
- Alle Gelenke des Mähaggregats
- Riemenspanner des Mähaggregats
- Achsen der Stützräder auf dem Schutzbogen
- Gas- und Kaltstartregler
- Hydrostat-Nullstellung

F Les points suivants qui n'ont pas de graisseurs, doivent cependant être graissés régulièrement. En cas d'une utilisation quotidienne de la machine, ces graissages devront être effectués deux fois par semaine:

- Pignon de la colonne de direction
- Poulies de renvoi pour les câbles de commande
- Paliers pour le levier de levage du groupe de coupe
- Câbles/chaîne avec poulie de renvoi pour le levage du groupe de coupe
- Paliers pour le levier de réglage de hauteur
- Paliers pour les tringles de réglage de hauteur
- Articulation pour le ressort de rappel de direction
- Tourillons du ressort de direction
- Paliers des pédales
- Extrémités libres du câble de freinage et les pièces en bout
- Butée de hauteur pour le cadre du groupe de levage, cliquet de verrouillage, tendeur de courroie
- Toutes les articulations sur le groupe de coupe
- Tendeur de courroie pour le groupe de coupe
- Axes pour les roulettes d'appui sur l'arceau de protection
- Commandes d'accélérateur et de starter
- Mise à zéro hydrostatique

NL Naast de smeernippels moeten de volgende punten regelmatig worden gesmeerd: Bij dagelijks gebruik van de machine moet de smering twee keer per week plaatsvinden.

- Het tandwiel van de stuuras
- De geleidingswieltjes voor de stuurkabels
- De lagers van de hendel om de maaikast te bewegen
- De kabel/ketting van de hendel met de geleidingswieltjes
- De lagers van de hendel voor de hoogte-instelling
- De lagers voor de afstelstangen voor de hoogte
- De heen-en-weerkabels
- De taps van de stuurveer
- De lagers van de pedalen
- De vrije einden en eindstukken van de remkabel
- De hoogtestop van de maaikast, de klink van het slot, de riemspanner
- Alle onderdelen van de maaikast
- De riemspanner van de maaikast
- Assen van de steunwielen van het beschermingsframe
- Gashendel en choke
- De hydrostatische op nul instelling

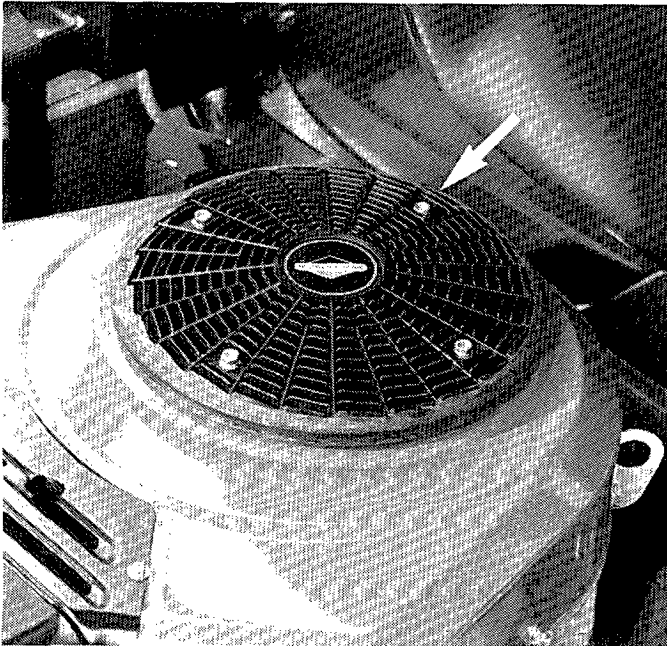

Eng Cooling air intake

NOTE!

The engine cooling air intake must be free from leaves, grass and dirt, in order to decrease the cooling. Decreased cooling may lead to engine malfunction. Remove the engine cover and clean the screen.

D Kühlluft einlass

ACHTUNG!

Der Kühlluft einlass des Motors muss von Verunreinigungen, wie Laub, Gras und Schmutz, befreit sein, um die Kühlleistung beizubehalten. Verschlechterte Kühlleistung kann schwere Motorschaden verursachen. Motorhaube entfernen und den Kühlergrill reinigen.

F Prise d'air de refroidissement

REMARQUE!

Les prises d'air de refroidissement du moteur doivent être libres de feuilles, herbes et saletés et autres obstacles pouvant diminuer la capacité de refroidissement. Un refroidissement amoindri peut conduire à des dommages du moteur. Déposer le capot moteur et nettoyer la grille.

NL Koelluchtinvoer

N.B.!

De koelluchtinvoer moet vrij zijn van bladeren gras en vuil zodat de koeling niet wordt belemmerd. Een verslechterde koeling kan leiden tot motorstoringen. Haal de motorkap weg en maak het rooster schoon.

Eng Cooling flanges

The cylinder cooling flanges should be cleaned every 100 driving hours. Get your dealer to do this.

D Kühlflansche

Die Kühlflansche der Zylinder sind alle 100 Betriebsstunden zu säubern. Diese Arbeit sollte vom Verkäufer der Maschine durchgeführt werden.

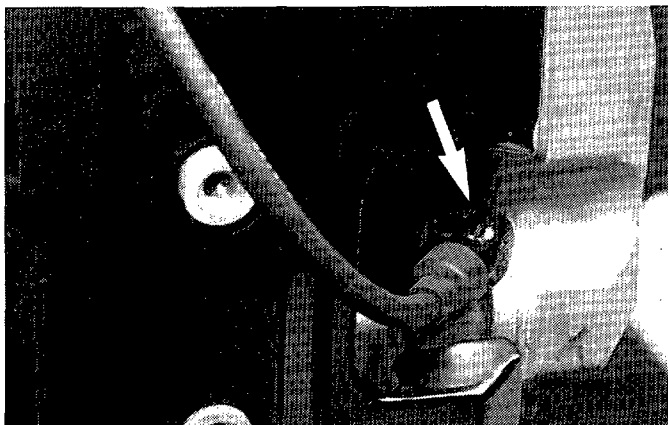
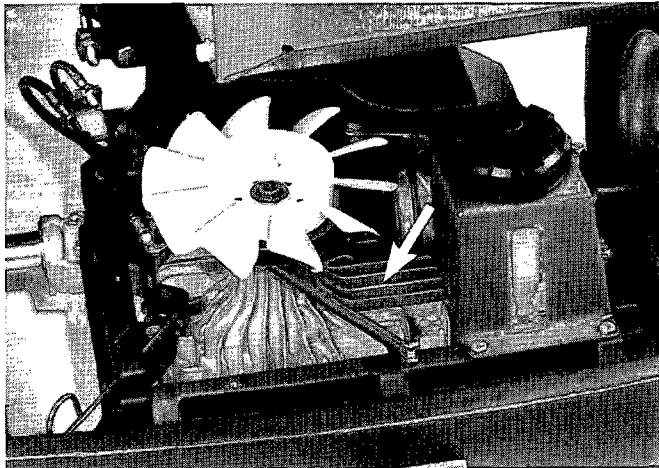
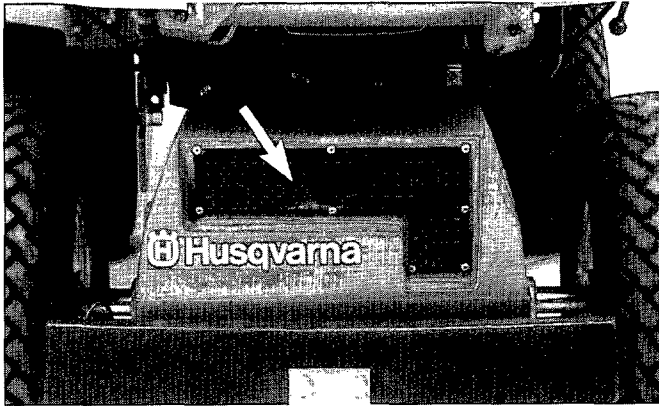

Eng Spark plugs

Check the condition of the spark plugs at least once each season or every 100 working hours.

F Ailettes de refroidissement

Les ailettes de refroidissement des cylindres doivent être nettoyées toutes les 100 heures de service. Ce travail devra être réalisé par le concessionnaire.

NL Koelflazen

De koelflazen van de cilinders moeten na honderd bedrijfsuren worden gereinigd. Laat dit over aan uw wederverkoper.

Eng Transmission cover

Make sure that the air inlet for the cooler fan to the hydrostatic transmission is not blocked.

D Getriebehaube

Darauf achten, daß der Lufteinlaß des Kühlventilators des hydrostatischen Getriebes nicht verstopft ist.

F Carter de distribution

S'assurer que la prise d'air pour le ventilateur de refroidissement de la transmission hydrostatique n'est pas colmaté.

NL Kap van de versnellingsbak

Let erop dat de luchtinlaat voor de koelventilator voor de hydrostatische transmissie niet verstoppt is.

Eng Hydrostatic transmission

Clean the cooling flanges and the fan every 100 working hours.

D Hydrostatisches Getriebe

Kühlrippen und Ventilator alle 100 Betriebsstunden säubern.

F Transmisson hydrostatique

Nettoyer les ailettes de refroidissement et le ventilateur toutes les 100 heures de service.

NL Hydrostatische transmissie

Reinig de koelflazen en de ventilator na 100 uur.

D Zündkerzen

Zustand der Zündkerzen mindestens einmal je Saison oder alle 100 Betriebsstunden prüfen.

F Bougies

Vérifier l'état des bougies au moins une fois par saison ou toutes les 100 heures de service.

NL Bougie

Controleer de conditie van de bougie minstens een maal per seizoen of na elke honderd bedrijfsuren.

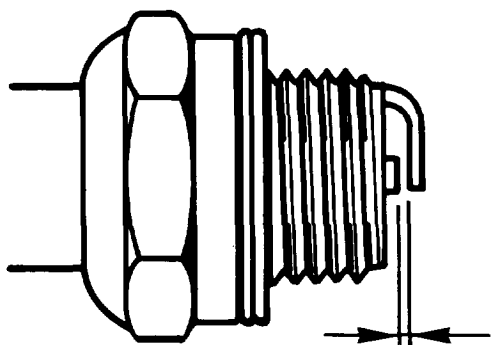

Eng Adjust the electrode gap with the side electrode if necessary. The gap should be 0.7 – 0.8 mm. Brush spark plug clean from soot with wire brush. See chapter "Technical specifications" for type of spark plug.

D Elektrodenabstand wenn erforderlich mit der Seiten-elektrode einstellen. Der Abstand soll 0,7 – 0,8 mm betragen. Wenn erforderlich, mit einer Metallbürste den Ruß von der Zündkerze abbürsten. Zündkerzentyp, siehe "Technische Daten".

F Ajuster l'écartement d'électrode avec l'électrode latérale si nécessaire. L'écartement doit être compris entre 0,7 et 0,8 mm. Eventuellement, nettoyer la bougie avec une brosse métallique pour enlever le dépôt de calamine. Voir les "Caractéristiques techniques" pour le type de bougie à utiliser.

NL Stel de electrode-afstand in met de zij-electrode indien dat nodig is. De afstand moet 0,7 – 0,8 mm zijn. Borstel de bougie eventueel schoon door het roet met een metalen borstel te verwijderen. Zie voor het type bougie het hoofdstuk "Technische gegevens".

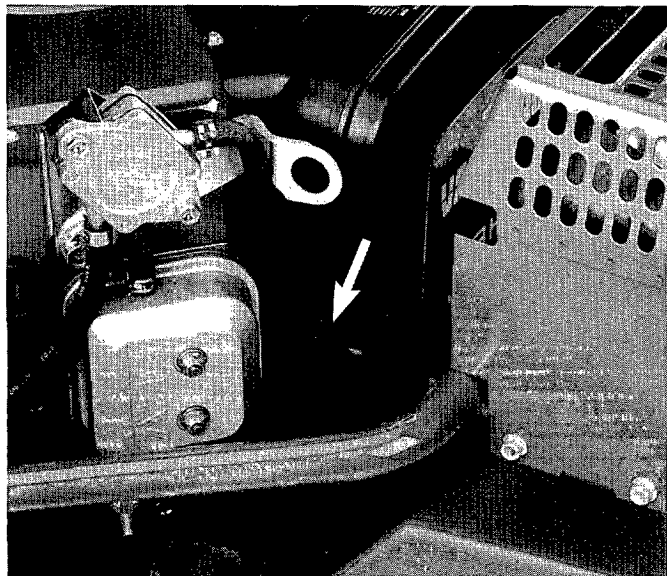

Eng Cleaning of air filter

Bend out the two snap locks and lift off the cover on the air filter housing.



WARNING!

Observe care if the exhaust pipe and silencer are hot.

D Luftfilter reinigen

Die beiden Schnappschlösser herausklappen und den Deckel des Luftfiltergehäuses abheben.



WARNUNG!

Vorsichtig arbeiten, wenn das Auspuffrohr und der Schalldämpfer heiß sind.

F Nettoyage du filtre à air

Relever les deux attaches et déposer le capot sur le boîtier de filtre à air.



AVERTISSEMENT !

Faire attention si le tuyau d'échappement et le silencieux sont chauds.

NL Reiniging van het luchtfilter

Klap de beide snelsluitingen opzij en til de kap van het luchtfilterhuis van zijn plaats.



WAARSCHUWING!

Neem voorzichtigheid in acht als de uitlaatpijp en de geluiddemper warm zijn.

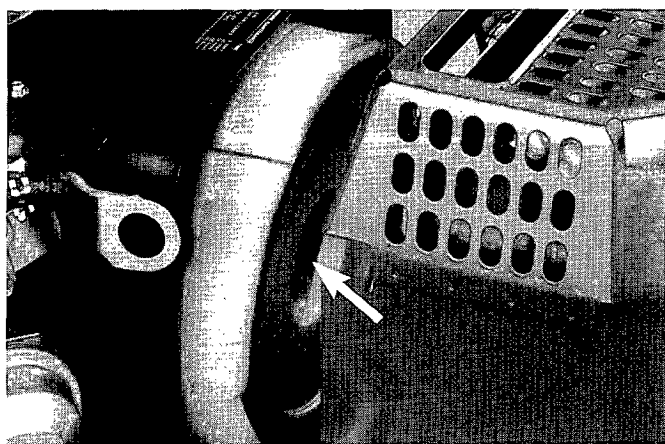

Eng Release and remove the wing nut in the centre of the air filter.

Lift off the filter.

D Flügelmutter im Luftfilterzentrum lösen und entfernen.

Luftfilter abheben.

F Desserrer et enlever l'écrou à ailette au centre du filtre à air.

Déposer le filtre à air.

NL Maak de vleugelmoer in het centrum van het luchtfilter los en verwijder deze. Til het luchtfilter van zijn plaats.

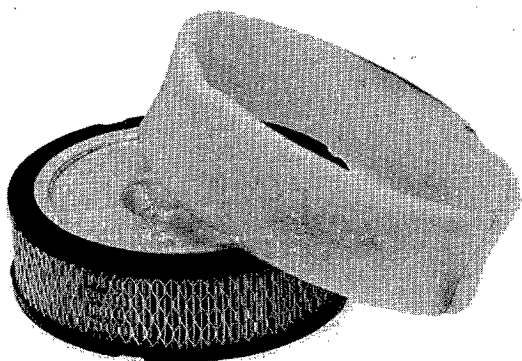

Eng Lift off the front filter of foam rubber and wash clean in soap solution. Squeeze dry and soak in engine oil. Remove excess oil.

Blow clean the paper filter with compressed air if it is not too severely fouled. Otherwise replace it with a new one.

NOTE!

The filter must not be washed in cleaning liquid.

D Vorfilter aus Schaumstoff herausnehmen und in Seifenlösung abwaschen. Die Flüssigkeit aus dem Filter drücken, bis es trocken ist, und das Filter in Motoröl tränken. Überflüssiges Öl entfernen.

Papierfilter mit Druckluft aufblasen, wenn es nicht zu stark verschmutzt ist. Anderenfalls ist das Filter auszuwechseln.

HINWEIS!

Das Filter darf nicht in Reinigungsflüssigkeit gewaschen werden.

F Déposer le préfiltre en mousse de plastique et le nettoyer dans une solution d'eau savonneuse. Le presser pour enlever l'eau puis le plonger dans de l'huile de moteur. Retirer l'excédent d'huile.

Nettoyer le filtre en papier à l'air comprimé s'il n'est pas trop encrassé. Sinon le remplacer par un filtre neuf.

ATTENTION !

Le filtre ne doit pas être lavé avec du produit de nettoyage.

NL Verwijder het voorfilter van schuimplastic en was dit schoon in een zeepoplossing. Droogwrijven en drenken in motorolie. Overvloedige olie moet worden verwijderd.

Blaas het papieren filter schoon met perslucht als dit niet al te sterk is vervuild. In dat geval moet het worden vervangen door een nieuw.

LET OP!

Het filter mag niet worden gewassen in reinigingsvloeistof.

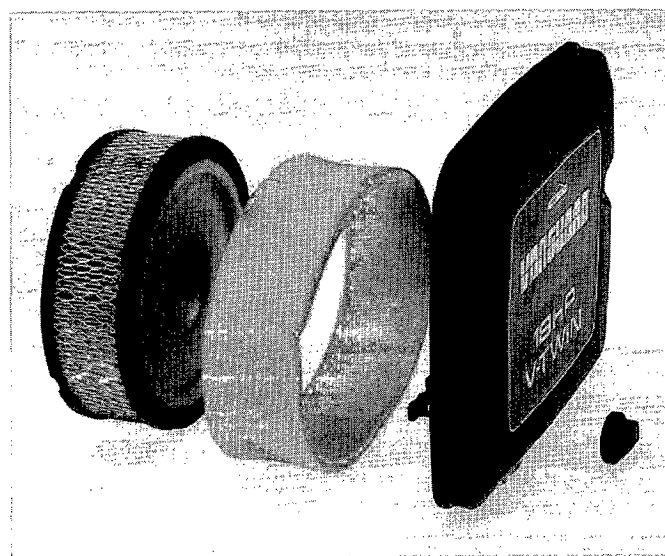

Eng Mounting of the air filter takes place in the reverse order to dismantling.

D Der Einbau des Luftfilters erfolgt in umgekehrter Reihenfolge.

F Le montage du filtre à air se fait l'ordre inverse au démontage.

NL Montage van het luchtfilter geschiedt in omgekeerde volgorde van de demontage.

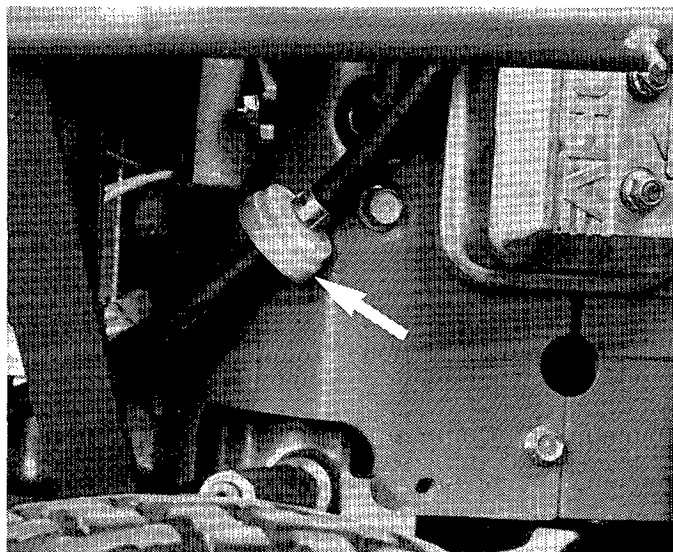

Eng Replacement of fuel filter

If the fuel filter is completely or partially blocked it should be replaced with a new one. Move the hose clips away from the filter with the aid of flat pliers. Pull the filter loose from the hose ends.

D Austausch des Kraftstofffilters

Wenn das Kraftstofffilter ganz oder teilweise verstopft ist, ist es gegen ein neues zu wechseln. Die Schlauchschellen mit einer Blechzange vom Filter beiseite schieben und das Filter von den Schlauchenden abziehen.

F Remplacement du filtre à carburant

Si le filtre à carburant est partiellement ou entièrement colmaté, il devra être remplacé par un filtre neuf. Déplacer les colliers de serrage du filtre à l'aide d'une pince plate. Enlever le filtre des extrémités de flexible.

NL Vervangen van het brandstoffilter

Als het brandstoffilter helemaal of gedeeltelijk verstopt zit moet het worden vervangen door een nieuw. Verwijder de slangklemmen van het filter met behulp van een tang. Trek het filter los van de slanguiteinden.

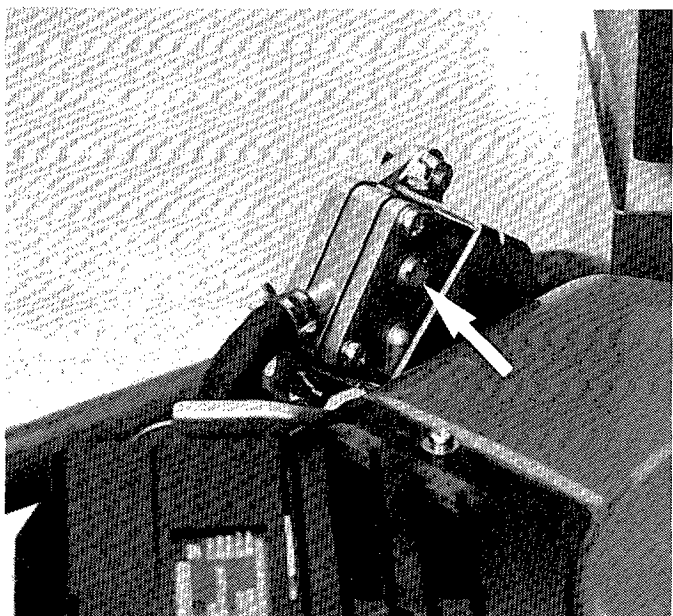

Eng Fuel pump

The fuel pump is of the membrane type and does not normally require special service. However, check regularly that the filter at the arrow is not blocked by dirt. If so, clean with the aid of a small brush.

D Kraftstoffpumpe

Die Kraftstoffpumpe ist vom Membrantyp und fordert normal keine Wartung. Es ist jedoch regelmäßig zu prüfen, daß das Filter nicht von Schmutz bedeckt ist, siehe Pfeil. Bei Verschmutzung das Filter mit einem Pinsel säubern.

F Pompe d'alimentation

La pompe d'alimentation est une pompe de type à membrane et ne demande, normalement, aucun entretien particulier. Il est cependant recommandé de vérifier régulièrement que le filtre, vers la flèche, n'est pas colmaté par des impuretés. Le cas échéant, nettoyer à l'aide d'un pinceau.

NL Brandstofpomp

De brandstofpomp is van het membraan-type en verlangt normaal geen bijzonder onderhoud. Controleer echter regelmatig of het filter bij de pijl niet met vuil is bedekt. Reinig het in zo'n geval met een penseel.

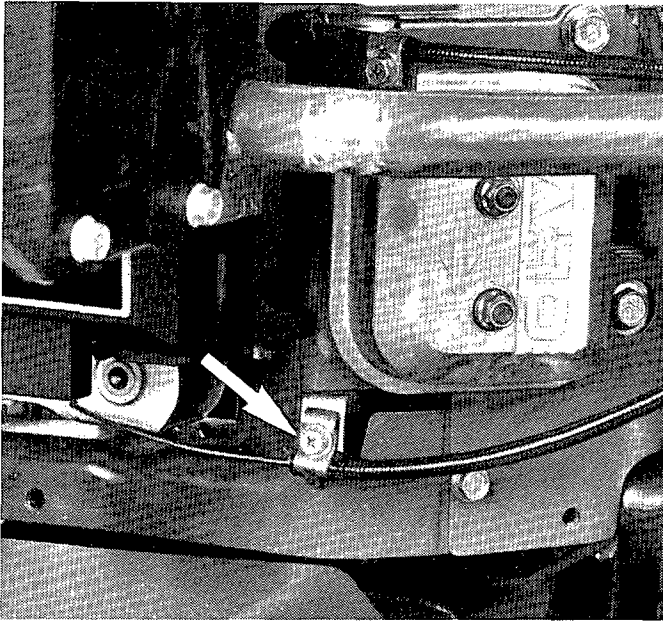

Eng Adjustment of throttle cable

1. Dismantle the engine hood.
2. Release the clamp bolt so that the cable can be freely moved.
3. Push the throttle control to full throttle position (F).

D Einstellung des Gaskabels

1. Motorhaube ausbauen.
2. Klemmschraube lösen, damit sich das Kabel bewegen kann.
3. Gasregler auf Vollgas (F) stellen.

F Réglage du câble d'accélérateur

1. Déposer le capot moteur.
2. Desserrer la vis afin de pouvoir déplacer le câble librement.
3. Pousser la commande d'accélérateur en position d'accélération maximale (F).

NL Afstellen van de gaskabel

1. Demonteer de motorkap.
2. Maak de klemmschroef los, zodat de kabel vrij kan worden bewogen.
3. Schuif de gashendel naar de stand vol gas (F).

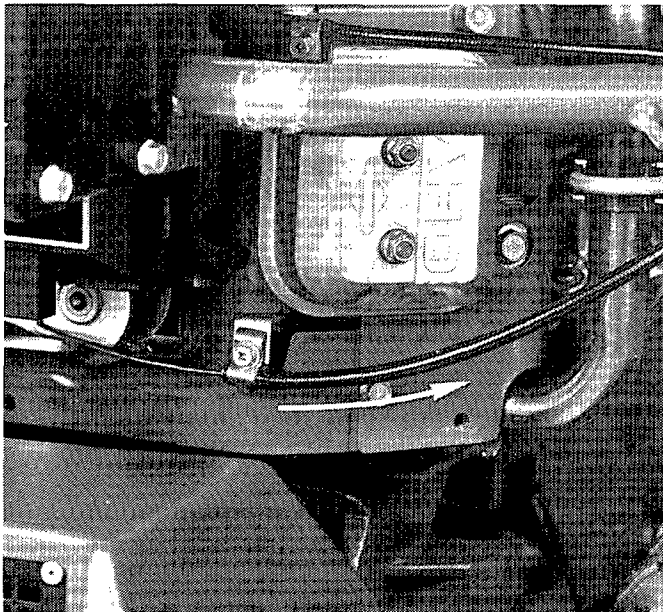

- Eng 4. Pull the throttle cable as far as possible to the right.
5. Tighten the clamp bolt.

NOTE!

The engine's max revs (3200 ± 100 rpm) are set at the factory and should not be changed.

- D 4. Gaskabel möglichst weit nach rechts ziehen.
5. Klemmschraube festziehen.

ACHTUNG!

Die Höchstdrehzahl des Motors (3.200 ± 100 l/min) ist ab Werk eingestellt und darf nicht geändert werden.

- F 4. Tirer le câble d'accélération au maximum vers la droite.
5. Resserrer la vis.

REMARQUE!

Le régime maximal du moteur (3.200 ± 100 tr/min) est ajusté en usine et ne doit pas être modifié.

- NL 4. Trek de gaskabel zo ver mogelijk naar rechts.
5. Draai de klemmschroef vast.

N.B!

Het maximale toerental (3.200 ± 100 per min.) is ingesteld door de fabriek en mag niet worden veranderd.

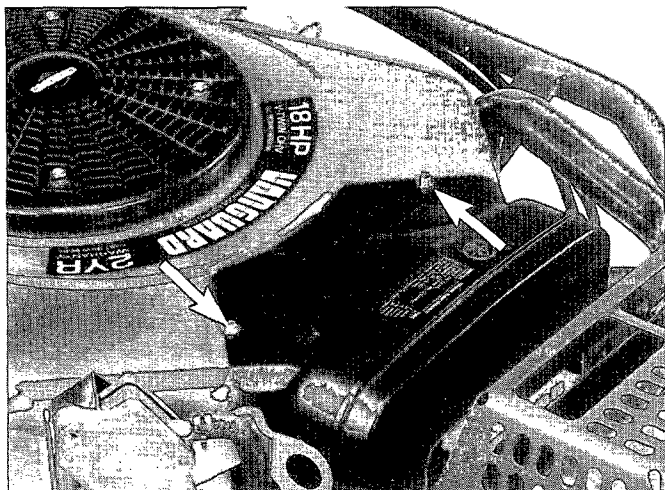

Eng Adjustment of the carburettor

Dismantle the grille over the carburettor.

D Einstellung des Vergasers

Gitter über dem Vergaser ausbauen.

F Réglage de carburateur

Déposer le grille au-dessus de carburateur.

NL Afstelling van de vergasser

Demonteer het rooster voor de vergasser.

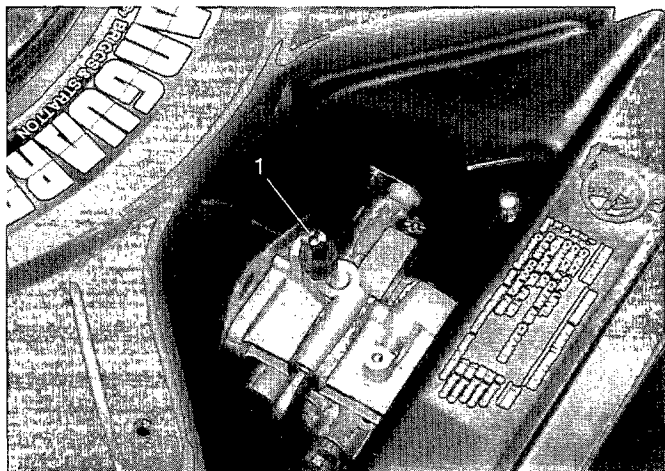

Eng A. Basic setting (with engine off)

Before the carburettor is adjusted the throttle cable should be correctly set as above! The air filter should be mounted.

The mixture screw (1) is set by the manufacturer in the correct position. It can be fine adjusted max. 1/4 turn in either direction.

D A. Grundeinstellung (mit abgestelltem Motor)

Vor der Einstellung des Vergasers muß das Gaskabel richtig eingestellt sein. Siehe oben! Das Luftfilter muß eingebaut sein.

Die Mischschraube (1) ist vom Hersteller in die richtige Lage gestellt worden. Sie kann zur Feineinstellung höchstens eine Vierteldrehung in jede Richtung verstellt werden.

F A. Réglage de base (avec moteur arrêté)

Avant d'ajuster le carburateur, le câble d'accélérateur devra être correctement réglé comme indiqué ci-dessus! Le filtre à air devra être en place.

La vis de mélange (1) est ajustée à la position exacte par le fabricant. Un réglage de précision d'un quart de tour maximum de chaque côté peut être effectué.

NL A. Basisinstelling (met afgezette motor)

Voordat de vergasser wordt afgesteld moet de gaskable goed zijn ingesteld (zie beoven). Het luchtfilter moet gemonteerd zijn.

De vermengingsschroef (1) is door de fabrikant afgesteld in de juiste stand. Deze kan max. 1/4 omwenteling worden fijngesteld in beide richtingen.

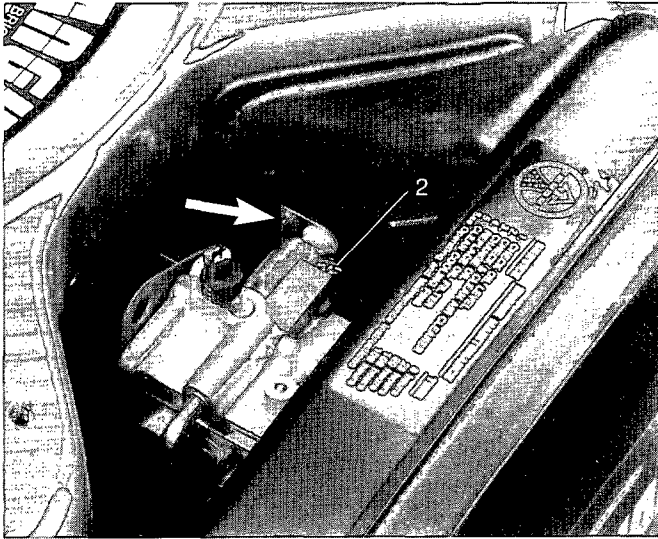

Eng B. Fine adjustment

1. Start the engine and allow to warm up for about 5 minutes. Push in the choke damper and adjust the carburettor with the engine idling.
2. Push the lever to the idling screw (2) and turn the screw until 1200–1400 rpm are achieved.

D B. Feineinstellung

1. Motor anlassen und ca. 5 Minuten warmfahren. Kaltstartregler eindrücken und den Vergaser bei Leerlauf des Motors einstellen.
2. Hebel zur Leerlaufschraube (2) drücken und die Schraube drehen, bis eine Motordrehzahl von 1.200 bis 1.400 U/min erhalten wird.

F B. Réglage de précision

1. Démarrer le moteur et le faire chauffer pendant environ 5 minutes. Enfoncer le papillon de starter et ajuster le carburateur avec le moteur tournant au ralenti.
2. Pousser le levier contre la vis de ralenti (2) et tourner la vis pour avoir un régime moteur de 1200 à 1400 tr/min.

NL B. Fijninstelling

1. Start de motor en laat deze 5 minuten warmlopen. Schuif de choke in en stel de vergasser af met een stationair lopende motor.
2. Druk de hefboom tegen de stationairschroef (2) en draai aan de schroef totdat een toerental van 1200 – 1400 per min. wordt verkregen.

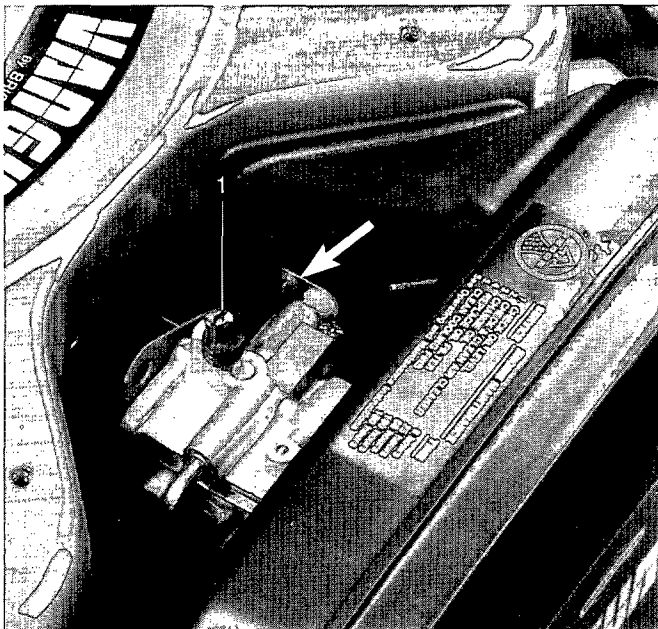

- Eng 3. Hold the lever with the idling screw and slowly turn the mixture screw (1) clockwise (thin mixture) until the revs begin to fall.
4. Now turn it clockwise to a position between thin and rich mixture.
 5. Carry out an idling adjustment as per item 2 but adjust the revs to 900 – 1200 rpm.

- D 3. Den Hebel an die Leerlaufschraube gedrückt halten und die Gemischschraube (1) nach rechts drehen (mageres Gemisch), bis die Drehzahl zu sinken beginnt.
4. Danach die Gemischschraube nach links in eine Lage zwischen magerem und fettem Gemisch drehen.
 5. Die Leerlaufeinstellung wiederholen, siehe Punkt 2 oben, aber die Drehzahl dabei auf 900 bis 1.200 U/min einstellen.

- F 3. Maintenir le levier contre la vis de ralenti et tourner doucement la vis de mélange (1) dans le sens d'horloge (mélange pauvre) jusqu'à ce que le régime commence à baisser.
4. Tourner ensuite la vis dans le sens contraire d'horloge à la position intermédiaire entre régime pauvre et régime riche.
 5. Effectuer un nouveau réglage de base conformément au point 2 mais ajuster le régime entre 900 et 1.200 tr/min.

- NL 3. Houdt de hefboom tegen de stationairschroef gedrukt en draai zacht de mengschroef (1) met de klok mee (mager mengsel) totdat het toerental begint te zakken.
4. Draai deze daarna tegen de klok in tot een stand tussen een mager en ver mengsel.
 5. Verricht een nieuwe stationaire instelling volgens punt 2, maar stel het toerental af op 900 – 1200 toeren per min.

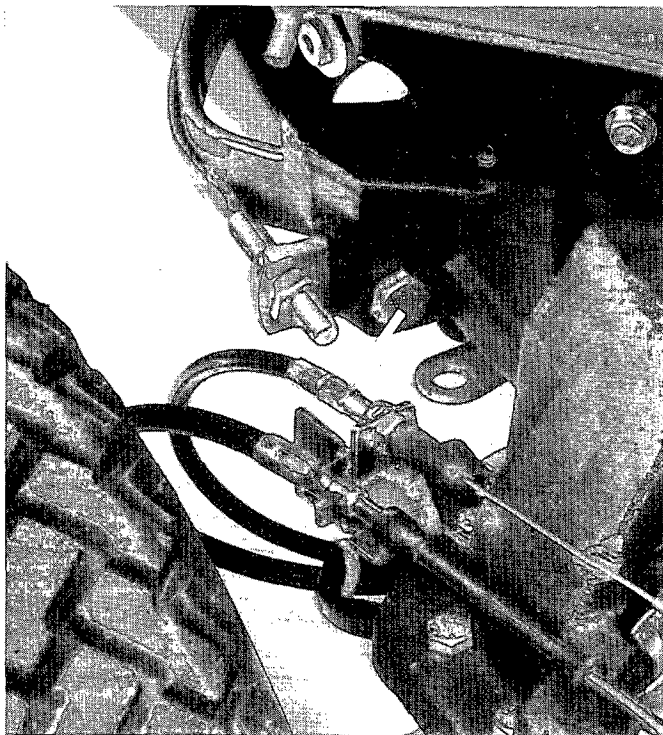

Eng Brake

The brake is a parking brake and should be adjusted if the machine does not stand still when activated. The brake is adjusted by tensioning the brake wire.

D Bremse

Die Bremse ist eine Feststellbremse und muß nachgestellt werden, wenn die Maschine nach dem Aktivieren der Bremse nicht stillsteht.

Die Bremse wird durch Spannen des Bremsseilzuges eingestellt.

F Frein

Le frein est un frein de stationnement et devra être ajusté si la machine ne reste pas immobile lorsqu'elle est activée.

Pour le réglage du frein, tendre le câble de frein.

NL Rem

Als de rem pas pakt als het pedaal bijna helemaal is ingedrukt, kan afstelling plaatsvinden met de trekschroef, die links van de motor zit bij de achteras. De rem wordt afgesteld door de remdraad uit te trekken.

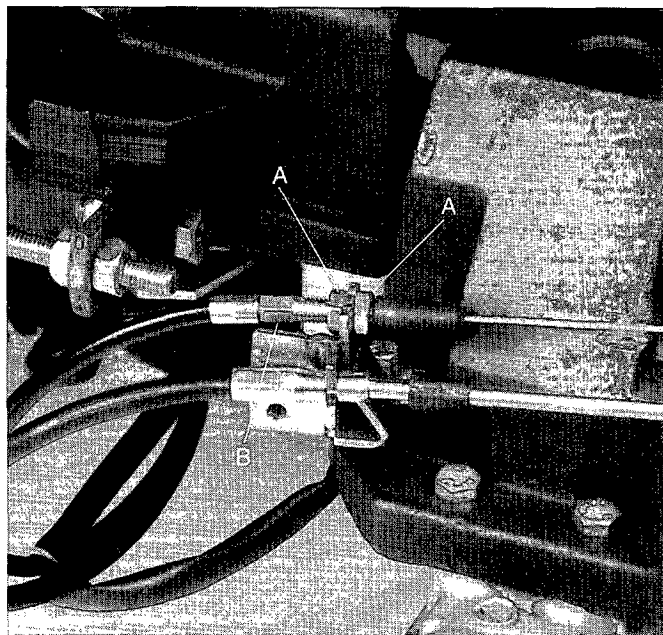

Eng Release the lock nuts (A) and tension the wire with the adjusting screw (B) until all the play in the brake wire is taken up.

D Sicherungsmuttern (A) lösen und Bremsseilzug mit Stellschraube (B) spannen, bis alles Spiel aus dem Seilzug verschwindet.

F Desserrer les écrous de verrouillage (A) et tendre le câble avec la vis de réglage (B) pour éliminer le jeu dans le câble de frein.

NL Maag de borgschroeven (A) los en trek de veer uit met de afstelschroef (B) totdat alle speling in de remdraad is verdwenen.

⚠ WARNING!

Remember to tighten the lock nuts after each adjustment.

⚠ WARNUNG!

Nicht vergessen, die Sicherungsmuttern nach der Einstellung nachzuziehen.

⚠ ATTENTION!

Ne pas oublier de serrer les écrous de verrouillage lorsque l'ajustement est terminé.

⚠ WAARSCHUWING!

Vergeet niet om na de afstelling de vergrendelmoeren weer aan te draaien.

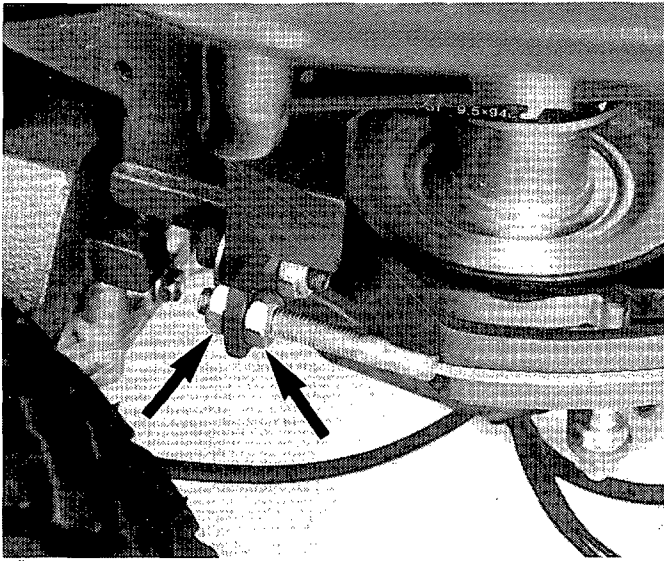

Eng Steering

The steering power is transferred from the steering wheel to the wheels via a chain and wires. Check that the wires are tensioned (not excessively). Tension them if necessary with the aid of the adjuster nuts (one on each side of the machine).

D Lenkung

Die Lenkradbewegungen werden über eine Kette und über Seilzüge vom Lenkrad auf die Räder übertragen. Prüfen, daß die Seilzüge gespannt sind (nicht zu hart). Die Riemen wenn erforderlich mit den Einstellmuttern spannen (eine an jeder Maschinenseite).

F Direction

La force de direction est transmise du volant aux roues par l'intermédiaire d'une chaîne et de câbles. Vérifier que les câbles sont correctement tendus (pas trop). Si nécessaire, tendre les câbles à l'aide des écrous de réglage (un de chaque côté de la machine).

NL Besturing

De stuurkracht wordt van het stuurwiel naar de wielen overgebracht via een ketting en kabels. Controleer of de kabels gespannen zijn (niet te strak). Span ze als dit nodig is met behulp van de afstelmoeren (een aan elke kant van de machine).

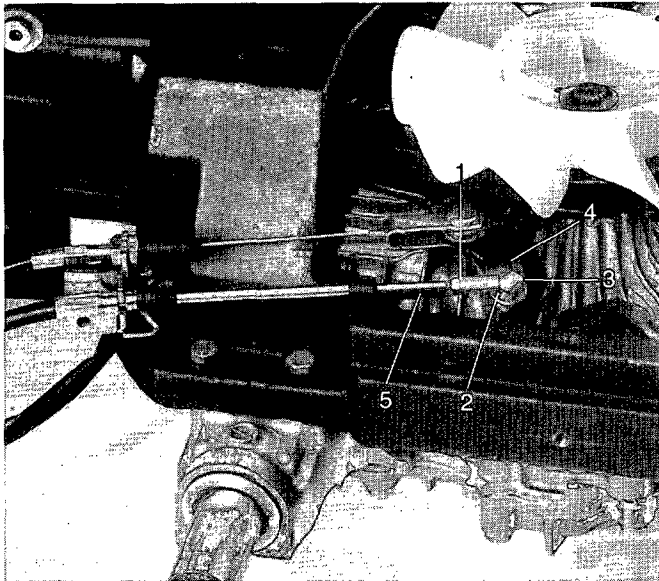

Eng Speed control device

Checking of setting

1. Release the lock nut (1).
2. Push the lock spring (2) backwards far enough so that the spherical socket (3) can be lifted off from the pivot on the lever (4).
3. Press down the pedal for the speed control device to the bottom.
4. Push the lever (4) forwards as far as it will go by means of a screwdriver.
5. Adjust the position of the ball screw (3) on the pull rod (5) so that it fits exactly over the pivot on the lever.
6. Lock the setting with the lock nut (1) and push the lock spring (2) in position.

NOTE!

Check that the lock spring goes through the hole in the spherical socket.

D Geschwindigkeitsregler

Einstellung prüfen

1. Sicherungsmutter (1) lösen.
2. Sicherungsfeder (2) so weit zurückschieben, so daß die Kugelschale (3) vom Kugelbolzen des Hebels (4) abgehoben werden kann.
3. Geschwindigkeitsregelpedal ganz durchtreten.
4. Hebel (4) mit einem Schraubenzieher möglichst weit in die vordere Stellung drücken.
5. Lage der Kugelschale (3) auf der Zugstange (5) so einstellen, daß die Schale genau über den Kugelbolzen des Hebels paßt.
6. Einstellung mit der Sicherungsmutter (1) sichern und die Sicherungsfeder (2) zurückschieben.

HINWEIS!

Prüfen, daß die Sicherungsfeder durch die Bohrung in der Kugelschale geht.

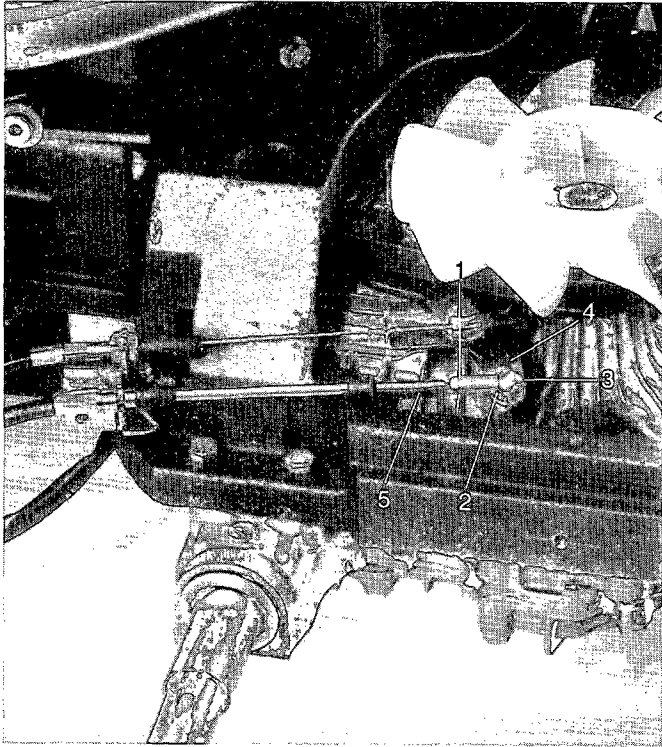

F Accélérateur

Contrôle du réglage

1. Desserrer l'écrou de verrouillage (1).
2. Pousser le ressort de verrouillage (2) vers l'arrière suffisamment pour pouvoir déposer la rotule (3) de l'axe d'articulation sur le levier (4).
3. Enfoncer la pédale d'accélérateur à fond.
4. A l'aide d'un tournevis, déplacer au maximum le levier (4) vers l'avant.
5. Ajuster la position de la rotule (3) sur la tige (5) pour qu'elle s'adapte juste sur l'axe d'articulation du levier.
6. Verrouiller le réglage avec l'écrou de verrouillage (1) et positionner le ressort de verrouillage (2).

ATTENTION !

Vérifier que le ressort de verrouillage traverse le trou dans la rotule.

NL Snelheidsregeling

Controle van de afstelling

1. Maak de borgmoer (1) los.
2. Schuif de borgveer (2) naar zover naar achteren dat de kogelschaal (3) van zijn plaats worden getild van de kogelbout op de hefarm (4).
3. Druk het pedaal van de snelheidsregeling tot op de bodem in.
4. Breng de hefarm (4) zo ver mogelijk naar voren met behulp van een schroevendraaier.
5. Stel de stand van de kogelschaal (3) op de trekstang (5) zo af, dat deze precies past over de kogelbout op de hefarm.
6. Zet de afstelling vast met de borgmoer (1) en schuif de borgveer (2) op zijn plaats.

LET OP!

Controleer of de borgveer door het gat in de kogelschaal loopt.

Eng Cutting height adjustment

The entire cutting height area can be shifted upwards or downwards turning the adjuster nut. This is accessible once the hood on the right side under the seat is dismantled.

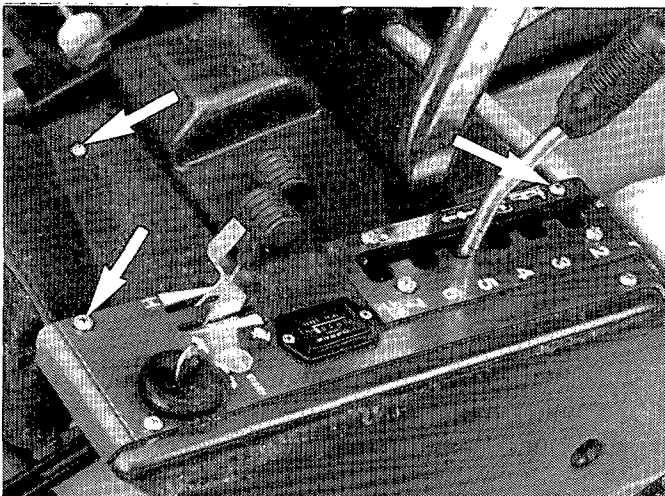

D Einstellung der Mähhöhe

Der gesamte Mähhöhenbereich kann durch Verdrehen der Stellmutter in beiden Richtungen verstellt werden. Die Stellmutter ist nach Ausbau der Haube rechts unter dem Sitz zugänglich.

F Réglage de la hauteur de coupe

Toute la plage de hauteur de coupe peut être déplacée vers le haut ou vers le bas en tournant l'écrou de réglage. Celui-ci est accessible après avoir déposé le capot sur le côté droit, sous le siège.

NL Instelling van de maaihoogte

De hele maai-eenheid kan naar boven en beneden worden verschoven door aan de afstelmoeren te draaien. Deze worden bereikbaar als de kap aan de rechterkant onder de zitting wordt gedemonteerd.

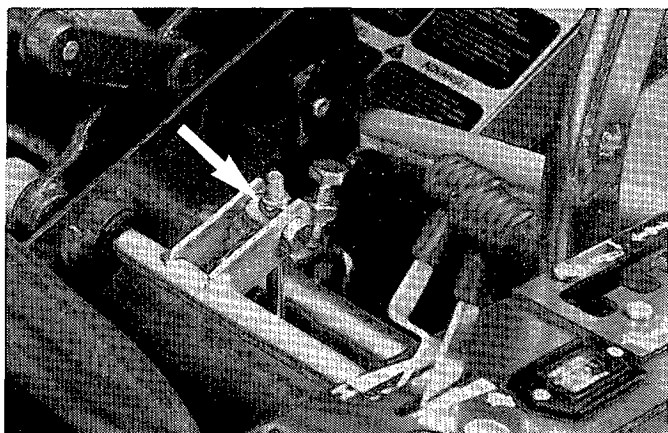

Eng If the lowest cutting height needs to be reduced by 5 mm the other 6 fixed adjustment heights will also be reduced by the same amount. Adjustment is stepless.

D Wenn z.B. die niedrigsten Mähhöhe um 5 mm gesenkt wird, sind auch die anderen 6 festen Einstellhöhen gleich viel zu senken. Die Einstellung kann stufenlos erfolgen.

F Par exemple pour baisser la hauteur de coupe minimale de 5 mm, les six autres hauteurs fixes de réglage seront abaissées d'autant. Le réglage peut se faire progressivement.

NL Wordt bijvoorbeeld verlangd dat de laagste maaihoogte met 5 mm wordt teruggebracht, dan worden de overige 6 vaste instellingshoogten evenveel naar beneden gebracht. De instelling kan traploos worden gedaan.

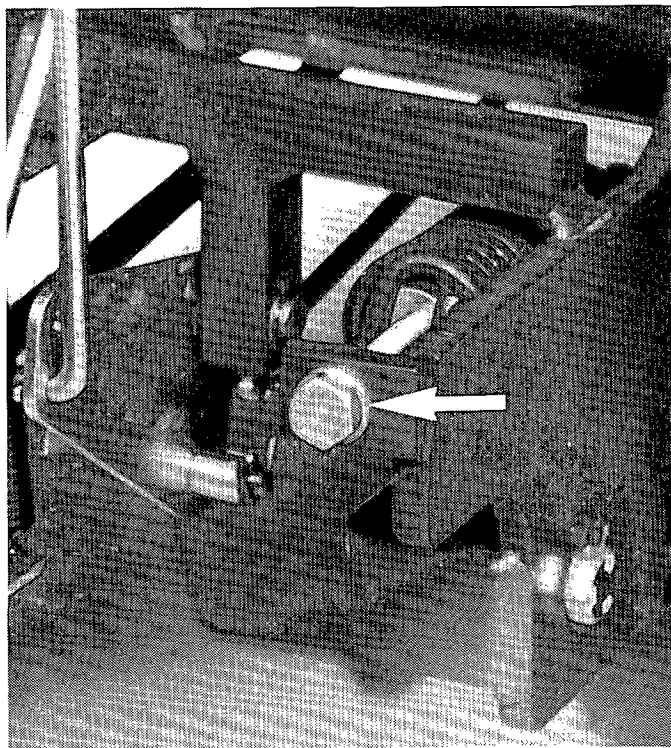

Eng **Adjustment of the cutting unit's ground pressure**

To obtain the best cutting results the cutting unit should follow the underlayer without pressing on it too hard. This pressure is adjusted with a bolt on each side of the machine. To reduce the ground pressure the bolt is turned clockwise. The ground pressure should be 15 kp on the support wheel.

D **Einstellung des Aufliegedruckes des Mähaggregats**

Für ein optimales Mähergebnis muß das Mähaggregat die Kontur des Erdbodens verfolgen, ohne zu hart aufzuliegen. Dieser Druck wird mit je einer Schraube an beiden Seite der Maschine eingestellt. Der Aufliegedruck wird gemindert, indem die Schraube nach rechts gedreht wird. Der Druck soll an den Stützrädern 15 kp betragen.

F **Réglage de la pression au sol du groupe de coupe**

Pour avoir le meilleur résultat, le groupe de coupe doit suivre le terrain sans pour autant appuyer trop fort sur celui-ci. La pression est ajustée avec une vis de chaque côté de la machine. Pour réduire la pression au sol, tourner la vis dans le sens d'horloge. La pression maximale doit être de 15 kgf sur les roulettes d'appui.

NL **Instelling van de bodemdruk van de maaikast**

Om het beste maairesultaat te verkrijgen moet de maaikast de ondergrond volgen zonder daar al te zwaar tegen t drukken. De druk wordt afgesteld met een schroef aan elke kant van de machine. Om de druk te verminderen wordt de schroef met de klok mee gedraaid. De druk moet 15 kp op het steunwiel zijn.

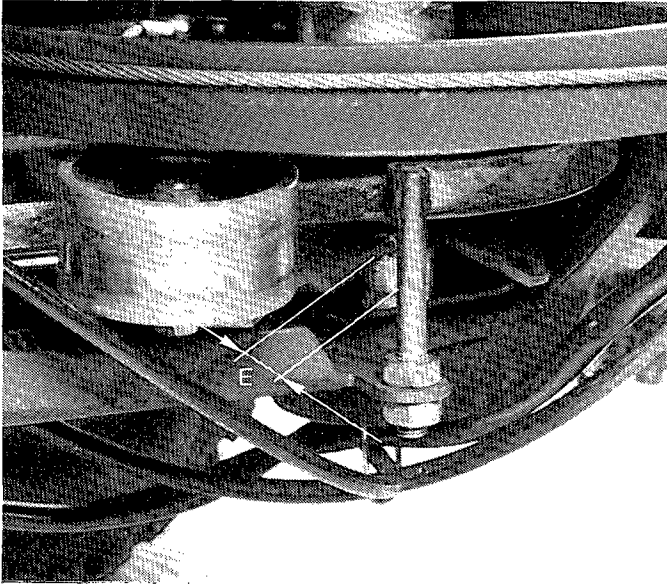

Eng Cutting unit, belt tensioning pulley

The cutting unit's belt tensioning pulley, is automatically tensioned with the tension spring.

When the cutting unit is folded, with e.g. transport, the belt tensioning pulley should be totally slack and the blades should stand still. Check by folding the cutting unit into the transport position and measure the distance "E" between the tensioning pulley lever and the belt guide pin. The distance should be 20–22 mm (13/16-1"), as measured at a right angle to the lever.

D Schneidwerkzeug/Riemendehnungsrad

Der Antriebsriemen zum Schneidwerkzeug wird automatisch mit der federbelasteten Spannrolle gestreckt.

Wenn das Schneidwerkzeug hochgeklappt ist, z.B. beim Transport, soll der Antriebsriemen vollkommen entspannt sein und die Messer sollen stillstehen. Dies durch das Aufklappen des Schneidwerkzeuges in Transportposition und das Messen des Abstandes E zwischen Hebelarm der Spannrolle und Riemenführung überprüfen. Der Abstand soll 20–22 mm quer zum Hebelarm betragen.

F Groupe de coupe, poulie de tendeur de courroie

La courroie du groupe de coupe est automatiquement tendue par le galet tendeur sous tension ressort.

Lorsque le groupe de coupe est, par exemple, amené en position de transport, la courroie doit être lâche et les lames doivent être immobilisées. Cette position est contrôlée en amenant le groupe de coupe en position de transport et en relevant la distance E entre le levier de galet tendeur et le guide de courroie. Cette distance doit être de 20 à 22 mm, relevée à angle droit par rapport au levier.

NL Maaikast, V-snaarspanwiel

De riem van het maai-element wordt automatisch gespannen met de veren van het riemspanwiel.

Wanneer het maai-element omhoog staat, zoals b.v. bij transport, moet de aandrijfriem geheel slap zijn en de messen stil staan. Controleer dit door het maai-element omhoog te halen tot in transportstand ende afstand e tussen de hefboom van het riemspanwiel en de riemenstuurings te meten. De afstand moet 20–22 mm zijn, haaks op de hefboom gemeten.

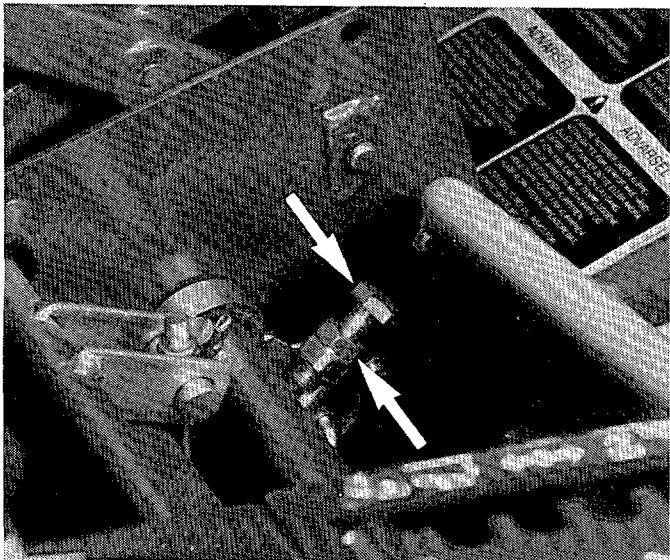

Eng If necessary, make adjustments with the adjustments screw. Do not forget to lock the adjustment with the locking nut.

D Wenn notwendig, mit der Einstellschraube einstellen. Nicht vergessen, die Einstellung mit der Sicherungsmutter zu sichern!

F Effectuer, au besoin, un ajustage à l'aide de la vis de réglage. Ne pas oublier de bloquer la position à l'aide de l'écrou de blocage!

NL Indien nodig instellen met de instellingschroef. Vergeet nietom de instelling te verregelen met de borgschroef!



Eng Parallel adjustment of the cutting unit

The unit should lie parallel to the underlayer. Adjustment can be made by extending or shortening the track rod (1). Remove the hair pin spring (2) and the pull rod (3). Lift the back of the hood to release the track rod.

D Parallelstellung des Mähaggregats

Das Aggregat hat parallel zur Unterlage zu liegen. Die Einstellung kann durch Verlängerung oder Verkürzung der Strebe (1) geändert werden. Die Haarnadefeder (2) und die Zugstange (3) abnehmen. An der Hinterkante der Haube anheben, um die Strebe zu entlasten.

F Réglage du parallélisme du groupe de coupe

Le groupe de coupe doit être parallèle au terrain. Le réglage peut être modifié en rallongeant ou en raccourcissant la barre d'accouplement (1). Enlever le ressort en épingle à cheveux (2) ainsi que la tirette (3). Soulever au bord arrière du capot pour dégager la barre d'accouplement.

NL Parellel-afstelling van de maaikast

Het aggregaat moet parallel aan de ondergrond geplaatst zijn. De instelling kan worden veranderd door de parallelstang (1) te verlengen of te verkorten. Verwijder de haarspeldveren (2) en de trekstang (3). Til de achterkant van de kap op om de parallelstang te ontlasten.

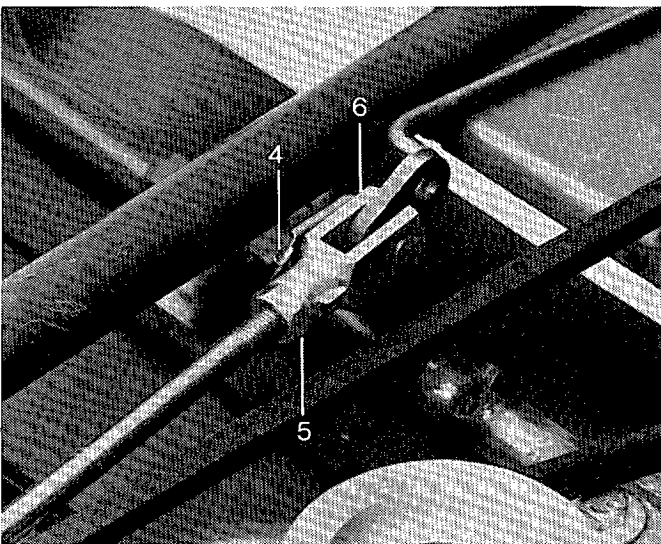

Eng Release the lock spring (4) and unscrew the lock nut (5). The fork (6) can now be screwed out or in. Raise the back edge of the hood by screwing out the fork. Lower the back edge of the hood by screwing in the fork.

NOTE!

Remember to tighten the lock nut after adjustment.

D Sicherungsfeder (4) loslassen und die Sicherungsmutter (5) lösen. Die Gabel (6) kann jetzt aus- oder einwärts gedreht werden. Die Hinterkante der Haube wird durch Ausschrauben der Gabel angehoben. Die Hinterkante der Haube wird durch Einschrauben der Gabel gesenkt.

ACHTUNG!

Nicht vergessen, die Sicherungsmutter nach der Einstellung anzuziehen.

F Dégager le ressort de blocage (4) et desserrer l'écrou de verrouillage (5). La chape (6) peut maintenant être vissée ou dévissée. Pour soulever le bord arrière du capot, dévisser la chape. Pour abaisser le bord arrière, visser la chape.

REMARQUE!

Ne pas oublier de resserrer l'écrou de verrouillage lorsque le réglage est terminé.

NL Trek de vergrendelingsveer (4) los en maak de vergrendelmoer los (5). De vork (6) kan nu worden vast- of losgedraaid. Breng de achterkant van de kap omhoog door de vork uit te schroeven. Laat de achterkant van de kap zakken door de vork in the schroeven.

N.B!

Vergeet niet de vergrendelmoer vast te draaien na afloop van de afstelling.



Eng Dismantling of the cutting unit

The cutting unit can easily be released from the machine for cleaning or to replace the blade.

1. Dismantle the pull rod (1).
2. Release the tensioning roller (2) by disconnecting the spring (3).
3. Bend the lock plate (5) forwards and push down the front edge of the unit so that it is released from the unit frame (4).
4. Push the unit backwards and dismantle the drive belt. Pull the unit forwards so that the rear end is released from the unit frame.

Fit in the reverse order to dismantling.

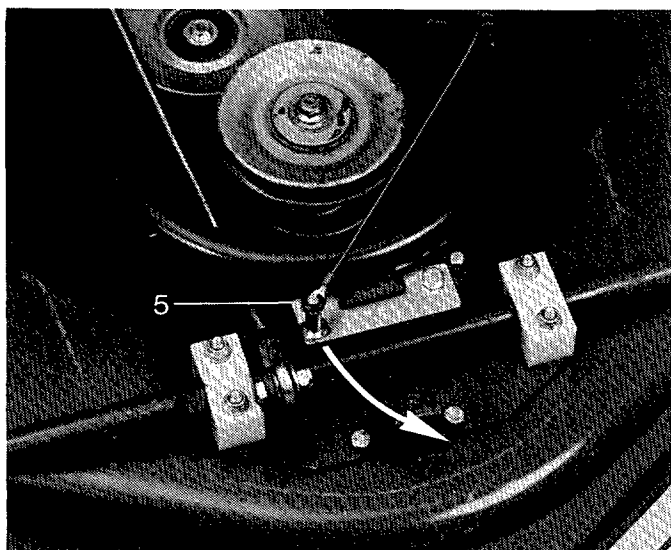

D Mähaggregat ausbauen

Das Mähaggregat kann auf einfache Weise z.B. zum Reinigen oder zum Messerwechsel aus der Maschine ausgebaut werden.

1. Zugstange (1) ausbauen.
2. Spannrolle (2) durch Abhaken der Feder (3) entlasten.
3. Sicherungsblech (5) nach vorn drücken und die Vorderkante des Aggregats nach unten drücken, so daß diese sich vom Aggregatrahmen (4) löst.
4. Aggregat zurückschieben und Antriebsriemen ausbauen.

Danach das Aggregat so weit nach vorn ziehen, daß sich sein Hinterende vom Aggregatrahmen löst.

Der Einbau erfolgt in umgekehrter Reihenfolge.

F Démontage du groupe de coupe

Le groupe de coupe peut être dégager facilement de la machine, par exemple pour le nettoyage ou le remplacement de couteau.

1. Déposer la tige (1).
2. Décharger le galet tendeur (2) en enlevant le ressort (3).
3. Relever l'arrêt (5) vers l'avant et enfoncer le bord avant du groupe de coupe pour le dégager du cadre (4).
4. Pousser le groupe de coupe vers l'arrière et déposer la courroie d'entraînement. Tirer ensuite le groupe de coupe vers l'avant pour dégager l'extrémité arrière du cadre.

Le montage s'effectue dans l'ordre inverse au démontage.

NL Demontage van het snij-aggregaat

Het snij-aggregaat kan eenvoudig van de machine worden losgemaakt voor bijv. reiniging of het vervangen van de messen:

1. Demonteer de trekstang (1).
2. Ontlast de spanrol (2) door de veer (3) los te koppelen.
3. Klap de borgplaat (5) naar voren en druk de voorkant van het aggregaat naar beneden zodat dit wordt vrijgemaakt van het frame van het aggregaat (4).
4. Schuif het aggregaat naar achteren en demonteer de aandrijfriem. Trek vervolgens het aggregaat naar voren zodat het achteruiteinde wordt vrijgemaakt van het frame van het aggregaat.

Het monteren vindt plaats in omgekeerde volgorde van de demontage.

Eng Maintenance schedule

Maintenance		Service interval					
		Daily	25 h	50 h	100 h	200 h	300 h
Brake	Check	●					
Brake	Adjust		●				
Safety system	Check	●					
Engine oil	Check	●					
Engine oil *	Change			●			
Oil filter	Change				●		
Cutting unit, disconnecter			●				
V-belts		●					
Cutting unit			●				
Hydrostatic oil	Check						
	top up ***	●					
Blades, bolts	Check		●				
Joints & shafts	Lubricate			●			
Steering wires	Check	●					
Tyre pressure 60 kPa	Check		●				
Air filter (plastic foam) **	Clean		●				
Air filter (paper) **	Clean			●			
Air filter (paper) **	Change						●
Cooling flanges ** engine and transmission	Clean						●
Nuts & bolts	Check	●					
Fuel & oil leaks	Check	●					
Battery	Check	●					
Air inlet, engine	Check	●					
Air inlet, hydrostatic transm.	Check	●					
Fuel valve	Clean			●			
Spark plug	Check				●		
Fuel filter	Change				●		
Valve tolerance	Check						●
Valves & seats	Check						●

* First change after 8 hours.

** During dusty conditions cleaning and changes to be made often.

*** See chapter 5 "Maintenance" for oil quality.

D Wartungsplan

Wartung		Wartungsabstand					
		Täglich	25 Std.	50 Std.	100 Std.	200 Std.	300 Std.
Bremse	Prüfung	●					
Bremse	Nachstellung		●				
Sicherheitssystem	Prüfung	●					
Motoröl	Prüfung	●					
Motoröl *	Wechsel			●			
Ölfiter	Wechsel				●		
Mähaggregat, Kupplung			●				
Keilriemen			●				
Mähaggregat			●				
Getriebeöl	Prüfung ev. Nachfüll. ***	●					
Messer, Schrauben	Prüfung		●				
Gelenk und Achsen	Schmierung			●			
Lenkseilzug	Prüfung	●					
Reifendruck 60 kPa	Prüfung		●				
Luftfilter (Schaumstoff) **	Reinigung		●				
Luftfilter (Papier)**	Reinigung			●			
Luftfilter (Papier)**	Wechsel						●
Kühlflansche ** Motor und Thermostat	Reinigung						●
Schrauben und Muttern	Prüfung	●					
Kraftstoff- und Ölundichtigkeit	Prüfung	●					
Batterie	Prüfung	●					
Luftleinlaß, Motor	Prüfung	●					
Luftleinlaß, Hydrostat-Getriebe	Prüfung	●					
Kraftstoffventil	Reinigung			●			
Zündkerzen	Prüfung			●			
Kraftstofffilter	Wechsel				●		
Ventilspiel	Prüfung						●
Ventile und Ventilsitzringe	Prüfung						●

* Erster Wechsel nach 8 Stunden.

** Bei staubigen Betriebsverhältnissen sind Reinigung und Wechsel öfter erforderlich.

*** Ölqualität, siehe Kapitel 5 "Wartung".

F Schéma d'entretien

Entretien		Fréquence d'entretien					
		Quotidien.	25 h.	50 h.	100 h.	200 h.	300 h.
Freins	Contrôle	●					
Freins	Réglage		●				
Système de sécurité	Contrôle	●					
Huile de moteur	Contrôle	●					
Huile de moteur *	Vidange			●			
Filtre à huile	Remplacement				●		
Groupe de coupe, débrayage			●				
Courroies trapézoïdales			●				
Groupe de coupe			●				
Huile de transm. hydrostatique	Contrôle						
	remplissage***	●					
Couteaux, vis	Contrôle		●				
Articulations et axes	Graissage			●			
Câble de direction	Contrôle	●					
Pression de gonflage 60 kPa	Contrôle		●				
Filtre à air (mousse plastique) **	Nettoyage		●				
Filtre à air (papier) **	Nettoyage			●			
Filtre à air (papier) **	Remplacement						●
Ailettes de refroidissement **							●
moteur et transm. hydrostatique	Nettoyage						●
Vis et écrous	Contrôle	●					
Fuites de carburant et d'huile	Contrôle	●					
Batterie	Contrôle	●					
Prise d'air, moteur	Contrôle	●					
Prise d'air, transm. hydrostatiq.		●					
Vanne de carburant	Nettoyage			●			
Bougies	Contrôle				●		
Filtre à carburant	Remplacement				●		
Jeu aux soupapes	Contrôle						●
Soupapes et sièges	Contrôle						●

* La première vidange après 8 heures de service.

** Dans des conditions de travail poussiéreuses, le nettoyage et le remplacement doivent se faire plus souvent.

*** Pour la qualité de l'huile, voir au chapitre 5 "Entretien".

NL Onderhoudsschema

Onderhoud/servicemaatregel		Service-interval					
		Dagelijks	25 uur	50 uur	100 uur	200 uur	300 uur
Rem	Controle	●					
Rem	Afstelling		●				
Veiligheidssysteem	Controle	●					
Motorolie	Controle	●					
Motorolie *	Vervangen			●			
Oliefilter	Vervangen				●		
Maaikast, ont koppeling			●				
Spijriemen			●				
Maaikast			●				
Hydrostaatolie	Controle evt. bijvullen***	●					
Messen, schroeven	Controle		●				
Schakels en assen	Smeren			●			
Stuurkabels	Controle	●					
Bandenspanning 60 kPa	Controle		●				
Luchtfilter (schuimplastic) **	Reinigen		●				
Luchtfilter (papier)**	Reinigen			●			
Luchtfilter (papier)**	Vervangen						●
Koelflazen ** motor en hydrostaat	Reinigen						●
Schroeven en moeren	Controle	●					
Brandstof- en olie lekkage	Controle	●					
Accu	Controle	●					
Luchtinlaat, motor	Controle	●					
Luchtinlaat, hydrost. transmissie		●					
Brandstofventiel	Reinigen			●			
Bougie	Controle				●		
Brandstoffilter	Vervangen				●		
Ventielspil	Controle						●
Ventielen en zitplaats	Controle						●

* Eerste vervanging na 8 uur.

** Bij stoffige omstandigheden moet reiniging en vervanging vaker plaatsvinden.

*** Oliekwaliteit, zie hoofdstuk 5 "Onderhoud".

6. Trouble shooting. 6. Fehlersuche.

Eng Engine will not start

1. No fuel in fuel tank.
2. Plug defective.
3. Plug connection defective.
4. Dirt in carburettor or fuel pipe.

Start motor will not turn engine

1. Battery flat.
2. Poor contact between cable and battery pole.
3. Connection/disconnection level in wrong position.
4. Main fuse defective.
5. Ignition lock defective.
6. Safety contact for clutch/brake pedal defective.
7. Clutch/brake pedal not pushed down.

Engine runs unevenly

1. Gear too high.
2. Plug defective.
3. Carburettor incorrectly set.
4. Air filter blocked.
5. Fuel tank ventilation blocked.
6. Ignition setting defective.
7. Dirt in fuel pipe.

Engine feels weak

1. Air filter blocked.
2. Plug defective.
3. Dirt in carburettor or fuel pipe.
4. Carburettor incorrectly set.

Engine overheats

1. Engine overloaded.
2. Air inlet or cooling fins blocked.
3. Fan damaged.
4. Too little or no oil in engine.
5. Ignition setting defective.
6. Plug defective.

Battery does not charge

1. Fuse defective.
2. One or several cells defective.
3. Poor contact between battery poles and cables.

The machine vibrates

1. Blades loose.
2. Engine loose.
3. Imbalance in one or several blades as a result of damage or poor balancing after sharpening.

Uneven cutting results

1. Blades blunt.
2. Cutting unit skew.
3. Long or wet grass.
4. Grass stuck under cover.
5. Different air pressures in tyres on left and right side.
6. Too high speed.
7. Drive belt slipping.

D Motor springt nicht an

1. Kraftstoff fehlt im Kraftstofftank.
2. Defekte Zündkerze.
3. Defekter Zündkerzenanschluß.
4. Schmutz in Vergaser oder Kraftstoffleitung.

Anlasser dreht den Motor nicht durch

1. Batterie entladen.
2. Schlechter Kontakt zwischen Kabel/Batteriepol.
3. Schalthebel des Mähaggregats in falscher Stellung.
4. Defekte Hauptsicherung.
5. Defektes Zündschloß.
6. Sicherheitskontakt für Kupplungs-/Bremspedal defekt.
7. Kupplungs-/Bremspedal nicht durchgetreten.

Motor arbeitet ungleichmäßig

1. Zu hoher Gang.
2. Defekte Zündkerze.
3. Falsch eingestellter Vergaser.
4. Verstopftes Luftfilter.
5. Verstopfte Kraftstofftankentlüftung.
6. Falsche Zündeneinstellung.
7. Schmutz in der Kraftstoffleitung.

Motor ist schwach

1. Verstopftes Luftfilter.
2. Defekte Zündkerze.
3. Schmutz im Vergaser oder Kraftstoffleitung.
4. Vergaser falsch eingestellt.

Motor wird überhitzt

1. Überbelasteter Motor.
2. Verstopfte Lufterlässe oder Kühlfansche.
3. Beschädigter Lüfter.
4. Zu wenig oder kein Öl im Motor.
5. Falsche Zündeneinstellung.
6. Defekte Zündkerze.

Batterie wird nicht aufgeladen

1. Defekte Sicherung.
2. Eine oder mehrere Batteriezellen beschädigt.
3. Schlechter Kontakt zwischen Batteriepolen und Kabeln.

Maschine vibriert

1. Die Mähklingen sind lose.
2. Der Motor ist lose.
3. Unwucht einer oder mehrerer Mähklingen, verursacht durch Beschädigung oder schlechte Auswuchtung nach dem Schleifen.

Schlechtes Mähen

1. Stumpfe Mähklingen.
2. Schräg eingestelltes Mähaggregat.
3. Zu langes oder nasses Gras.
4. Anhäufung von Gras unter dem Mähgehäuse.
5. Verschiedene Reifendrucke an linker und rechter Seite.
6. Zu hohe Fahrgeschwindigkeit.
7. Treibriemen rutscht durch.

6. Recherche des pannes.

6. Schema voor het zoeken van fouten.

F Le moteur ne démarre pas

1. Manque d'essence dans le réservoir.
2. Bougie d'allumage défectueuse.
3. Raccord de bougie défectueux.
4. Impuretés dans le carburateur ou la canalisation de carburant.

Le démarreur n'entraîne pas le moteur

1. La batterie est déchargée.
2. Mauvais contact entre le câble et la borne de batterie.
3. Le levier d'embrayage/débrayage n'est pas en bonne position.
4. Le fusible principal est endommagé.
5. La serrure de contact est endommagée.
6. Le contact de sécurité pour la pédale de débrayage/frein est endommagé.
7. La pédale de débrayage/frein n'est pas enfoncée.

Le moteur ne tourne pas régulièrement

1. Trop grande vitesse enclenchée.
2. La bougie est défectueuse.
3. Le carburateur est mal réglé.
4. Le filtre à air est colmaté.
5. L'aération du réservoir de carburant est colmatée.
6. Le réglage de l'allumage est incorrect.
7. Des impuretés dans la canalisation de carburant.

Le moteur manque de puissance

1. Le filtre à air est colmaté.
2. La bougie d'allumage est incorrecte.
3. Des impuretés dans le carburateur ou la canalisation de carburant.
4. Le carburateur est mal réglé.

Le moteur chauffe

1. Le moteur est surchargé.
2. La prise d'air ou les ailettes de refroidissement sont colmatées.
3. Le ventilateur est endommagé.
4. Trop peu ou pas d'huile dans le moteur.
5. L'avance à l'allumage est incorrecte.
6. La bougie d'allumage est incorrecte.

La batterie ne charge pas

1. Le fusible est endommagé.
2. Une ou plusieurs cellules sont endommagées.
3. Mauvais contact entre les bornes de batterie/les câbles.

La machine vibre

1. Les couteaux sont mal fixés.
2. Le moteur est mal fixé.
3. Déséquilibre d'un ou de plusieurs couteaux par suite de égâts ou d'un mauvais équilibrage après l'affûtage.

Coupe irrégulière

1. Les couteaux ne sont pas bien affûtés.
2. Le groupe de coupe n'est pas droit.
3. L'herbe est longue et mouillée.
4. L'herbe s'est accumulée sous le capot.
5. La pression de gonflage des pneus n'est pas la même du côté gauche et du côté droit.
6. La vitesse enclenchée trop grande.
7. La courroie d'entraînement patine.

NL De motor start niet

1. Er is geen benzine in de tank.
2. De bougie is defect.
3. De bougie-aansluiting is defect.
4. Vuil in carburateur of brandstofleiding.

De startmotor trekt de motor niet

1. De accu is leeg.
2. Slecht contact tussen kabel en accupool.
3. Aan/uitschakelhendel in foutieve stand.
4. De hoofdzekering is defect.
5. Het stuurslot/contact is defect.
6. Het veiligheidscontact voor koppelingen/rempeedaal is defect.
7. Koppelingen/rempeedaal niet ingedrukt.

De motor loopt niet gelijkmatig

1. Te hoge versnelling.
2. De bougie is defect.
3. De carburateur is foutief ingesteld.
4. Het luchtfilter zit dicht.
5. De ventilatie van de brandstoftank is verstopt.
6. De ontsteking is verkeerd ingesteld.
7. Vuil in de brandstofleidingen.

De motor lijkt zwak/weinig vermogen

1. Het luchtfilter is verstopt.
2. De bougie is defect.
3. Vuil in de carburateur of brandstofleiding.
4. De carburateur is verkeerd ingesteld.

De motor raakt oververhit

1. De motor is overbelast.
2. De luchtinlaat of de koelribben zitten verstopt.
3. De ventilator is beschadigd.
4. Te weinig of geen olie in de motor.
5. Het voorgloeien is defect.
6. De bougie is defect.

De accu laadt niet op

1. De zekering is defect.
2. Een of meer cellen zijn beschadigd.
3. Accupolen en kabels maken geen contact.

De machine trilt

1. De messen zitten los.
2. De motor zit los.
3. Onbalans bij een of meerdere messen door beschadiging of slecht balanceren na het slijpen.

Hoogte van gemaaid gras is ongelijk

1. De messen zijn bot.
2. De maaikast staat niet recht.
3. Lang of nat gras.
4. Grasophoping onder de kap.
5. De luchtdruk in de banden is links en rechts niet gelijk.
6. Te hoge rijsnelheid.
7. De aandrijfriem slijpt.

7. Storage. 7. Aufbewahrung. 7. Rangement. 7. Stallen.

Eng The following steps should be taken when mowing season is over:

- Clean the entire machine, especially underneath the cutting unit cover.
- Touch up all chipped paint surfaces in order to avoid corrosion.
- Change engine oil.
- Drain the fuel tank. Start the engine and allow it to run until it is out of fuel.
- Remove the spark plug and pour one table spoon of engine oil into the cylinder. Pull the engine over in order to distribute the oil. Return the spark plug.
- Remove the battery. Recharge and store it in a cool, dry place. Protect the battery from low temperatures.
- The machine should be stored indoors in a dry, dust-free place.

WARNING!

Never use gasoline when cleaning. Use degreasing detergent and warm water instead.

Service

When ordering, we need the following information:

Date of purchase, model, type and serial number of the mower. Always use original spare parts.

Contact your local dealer or distributor for warranty service and repairs.

F Suivre la procédure suivante une fois la saison terminée:

- Nettoyer toute la machine, spécialement sous le carter de coupe. Faire les retouches de peinture nécessaires pour éviter la rouille.
- Faire la vidange moteur.
- Vider le réservoir d'essence. Mettre le moteur en route et le laisser tourner jusqu'à ce que le carburateur soit vide.
- Déposer la bougie et verser une cuillère à soupe d'huile dans le moteur. Faire tourner le moteur à la main pour répartir l'huile et remettre la bougie en place.
- Démontez la batterie. La mettre dans un endroit frais après l'avoir chargée. La protéger du grand froid.
- Ranger la machine au sec et à l'abri.

AVERTISSEMENT!

Ne jamais utiliser d'essence pour le nettoyage. L'essence contient du plomb et du benzène. Utiliser un autre produit de dégraissage et de l'eau chaude.

Etretien et réparations

Indiquer le nom, l'année d'achat, l'année de fabrication, le modèle et le numéro de série de la machine à la commande de pièces détachées. Prendre contact avec votre revendeur le plus proche pour les révisions sous garantie et pour les réparations. Toujours utiliser des pièces détachées d'origine.

D Nach Saisonende sollten folgende Massnahmen ergriffen werden:

- Die gesamte Maschine reinigen, besonders unter den Mähdeckel.
- Lackschäden ausbessern, um Rostangriff zu vermeiden.
- Motoröl auswechseln.
- Den Kraftstofftank entleeren. Den Motor starten und laufen lassen, bis auch der Vergaser keinen Kraftstoff mehr enthält.
- Die Zündkerze abnehmen und einen Eßlöffel Motoröl in den Zylinder träufeln. Das Schwungrad drehen, damit das Öl im Motor verteilt wird und die Zündkerze wieder einschrauben.
- Die Batterie entfernen, aufladen und an einem kühlen Platz aufbewahren. Die Batterie vor niedrigen Temperaturen schützen (unter dem Gefrierpunkt).
- Die Maschine an einem trockenen Platz im Haus abstellen.

WARNUNG!

Bei der Reinigung niemals Benzin benutzen. Benzin enthält Blei und Benzol. Statt dessen Entfettungsmittel und warmes Wasser verwenden.

Service

Bei Bestellung der Ersatzteile sollen der Maschinentyp und das Kaufjahr, sowie Modell-, Typen- und Seriennummer angegeben werden. Für Garantieservice und Reparaturen wenden Sie sich an Ihren autorisierten Händler. Verwenden Sie immer Original-Ersatzteile.

NL Aan het einde van elk maaisizoen moeten de volgende maatregelen worden genomen:

- Maak de hele machine schoon, in het bijzonder de binnenkant van de kap van de maaikast.
- Herstel lakbeschadigingen om roest te voorkomen.
- Ververs de olie in de motor.
- Maak de benzinetank leeg. Laat de motor draaien totdat er ook in de carburateur geen benzine meer is.
- Verwijder de bougie en laat een eetlepel motorolie in de cilinder lopen. Draai de motor rond zodat de olie wordt verdeeld en schroef daarna de bougie weer vast.
- Haal de accu weg. Laad de accu op en bewaar deze op een koele plaats. Bescherm de accu tegen strenge kou.
- Zet de machine in een droge overdekte ruimte.

WAARSCHUWING!

Gebruik nooit benzine bij het schoonmaken, omdat dit schadelijke stoffen bevat.

Onderhoud

Bij het bestellen van onderdelen moet de merknaam van de machine, het jaar van aankoop en het model-, type- en serienummer worden vermeld. Neem contact op met de dichtstbijzijnde dealer voor onderhoud en reparaties. Er moeten altijd originele onderdelen worden gebruikt.

8. Wiring diagram. 8. Schaltplan. 8. Schéma électrique. 8. Bedradingschema.

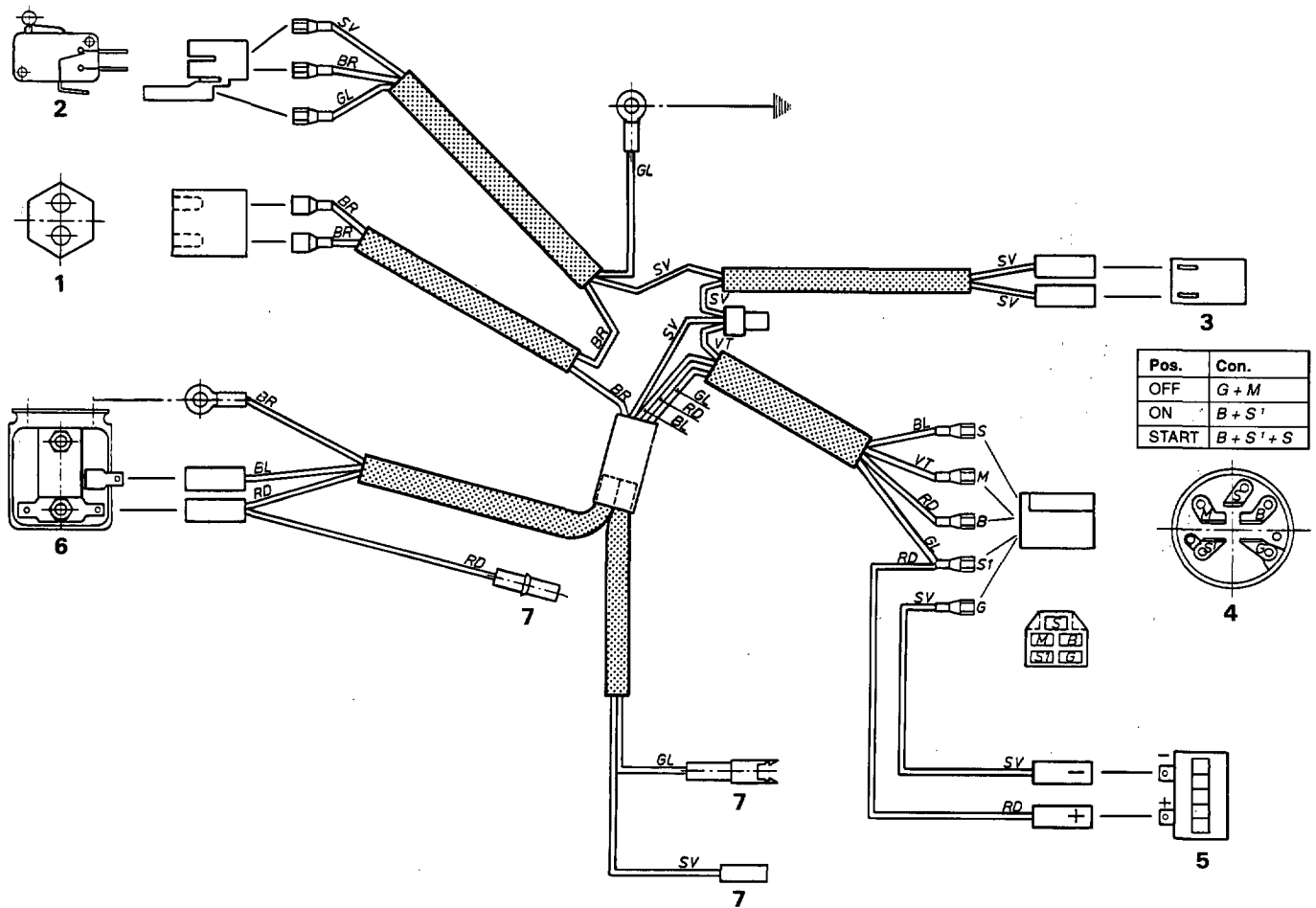

- Eng**
1. Microswitch, hydrostatic.
 2. Microswitch, cutting unit.
 3. Microswitch, seat.
 4. Ignition lock.
 5. Hour meter.
 6. Starter.
 7. Engine.

- D**
1. Mikroschalter, Hydrostat.
 2. Mikroschalter, Mähaggregat.
 3. Mikroschalter, Sitz.
 4. Zündschloß.
 5. Stundenzähler.
 6. Anlasser.
 7. Motor.

- F**
1. Microcapteur, hydrostatique.
 2. Microcapteur, groupe de coupe.
 3. Microcapteur, siège.
 4. Serrure de contact.
 5. Compteur d'heures.
 6. Démarreur.
 7. Moteur.

- NL**
1. Micro, hydrostat.
 2. Micro, maakast.
 3. Micro, zadel.
 4. Contactslot.
 5. Urënteller.
 6. Startmotor.
 7. Motor.

RD = Red. *Rot. Rouge. Rood.*

BL = Blue. *Blau. Bleu. Blauw.*

VT = White. *Weiß. Blanc. Wit.*

SV = Black. *Schwarz. Noir. Zwart.*

GL = Yellow. *Gelb. Jaune. Geel.*

BR = Brown. *Braun. Marron. Bruin.*

9. Technical specification

Dimensions

Overall length	2300 mm	2300 mm
Overall width	1060 mm	1280 mm
Overall height	1085 mm	1085 mm
Unladen weight	285 kg	295 kg
Track	710 mm	710 mm
Wheel base	820 mm	855 mm
Tyre size	18 x 7.50 x 8	18 x 7.50 x 8
Tyre pressure, front	60 kPa (0,6 kp/cm ²)	60 kPa (0,6 kp/cm ²)
Tyre pressure, rear	60 kPa (0,6 kp/cm ²)	60 kPa (0,6 kp/cm ²)
Maximum permitted gradient	15°	15°

Rider 1000-14

Rider 1200-14/Rider 1200-18

Engine

Manufacturer	Briggs & Stratton Vanguard V-Twin Model 294777 Type 1110, Trim A1	Briggs & Stratton Vanguard V-Twin Model 294777 Type 1110, Trim A1 (1200-14) Vanguard V-Twin Model 350777 Type 1123, Trim A1 (1200-18)
Power	10,7/14 kW/hp	10,7/14 kW/hp (1200-14) 13,7/18 kW/hp (1200-18)
Displacement	480 cm ³	480 cm ³ (1200-14) 570 cm ³ (1200-18)
Fuel	Gasoline, min. 87 oct leaded or unleaded	Gasoline, min. 87 oct leaded or unleaded
Fuel tank capacity	10 litres	10 litres
Oil	SAE 30 or SAE 10W/30	SAE 30 or SAE 10W/30
Start	Electric starter	Electric starter

Electric system

Type	12 V, negative grounded	12 V, negative grounded
Battery	12 V, 24 Ah	12 V, 24 Ah
Spark plug	Champion RC12YC	Champion RC12YC

Transmission

Manufacturer	Kanzaki K 61	Kanzaki K 61
Oil	SAE 10W/30	SAE 10W/30

Cutting unit

Type	3-blade unit with rear outlet	3-blade unit with rear outlet
Cutting width	965 mm	1200 mm
Cutting heights	7 positions, 40 – 90 mm	7 positions, 40 – 100 mm
Blade diameter	350 mm	440 mm

Noise level

100 dB(A)	100 dB(A)
-----------	-----------

9. Technische Daten

Abmessungen

Gesamtlänge
Gesamtbreite
Gesamthöhe
Betriebsgewicht
Spurweite
Radabstand
Bereifung
Luftdruck, vorn
Luftdruck, hinten
Höchstzulässige Steigung

Rider 1000-14

2300 mm
1060 mm
1085 mm
285 kg
710 mm
820 mm
18 x 7.50 x 8
60 kPa (0,6 kp/cm²)
60 kPa (0,6 kp/cm²)
15°

Rider 1200-14/Rider 1200-18

2300 mm
1280 mm
1085 mm
295 kg
710 mm
855 mm
18 x 7.50 x 8
60 kPa (0,6 kp/cm²)
60 kPa (0,6 kp/cm²)
15°

Motor

Fabrikat

Briggs & Stratton
Vanguard V-Twin Model 294777
Type 1110, Trim A1

Briggs & Stratton
Vanguard V-Twin Model 294777
Type 1110, Trim A1 (1200-14)
Vanguard V-Twin Model 350777
Type 1123, Trim A1 (1200-18)

Leistung

10,7/14 kW/PS

10,7/14 kW/PS (1200-14)
13,7(18 kW/PS (1200-18)

Hubraum

480 cm³

480 cm³ (1200-14)
570 cm³ (1200-18)

Kraftstoff

Min. 87 Oktan verbleit oder unverbleit

Min. 87 Oktan verbleit oder unverbleit

Tankinhalt

10 liter

10 liter

Öl

SAE 30 oder SAE 10W/30

SAE 30 oder SAE 10W/30

Start

Elektr. Start

Elektr. Start

Zündanlage

Typ

12 V, minusgeerdet

12 V, minusgeerdet

Batterie

12 V, 24 Ah

12 V, 24 Ah

Zündkerze

Champion RC12YC

Champion RC12YC

Getriebe

Fabrikat

Kanzaki K 61

Kanzaki K 61

Öl SAE 10W/30

SAE 10W/30

Schneidaggregat

Typ

3-Messerhaube mit Rückauswurf

3-Messerhaube mit Rückauswurf

Schnittbreite

965 mm

1200 mm

Schnitthöhen

7 Schnitthöhen, 40 – 90 mm

7 Schnitthöhen, 40 – 100 mm

Messerdurchmesser

350 mm

440 mm

Geräuschniveau

100 dB(A)

100 dB(A)

9. Caractéristiques techniques

Dimensions

Longueur totale
Largeur totale
Hauteur totale
Poids brut
Trace de roues
Empattement
Dimension pneu
Gonflage des pneus, avant
Gonflage des pneus, arrière
Angle d'incl. max. permis

Rider 1000-14

2300 mm
1060 mm
1085 mm
285 kg
710 mm
820 mm
18 x 7.50 x 8
60 kPa (0,6 kp/cm²)
60 kPa (0,6 kp/cm²)
15°

Rider 1200-14/Rider 1200-18

2300 mm
1280 mm
1085 mm
295 kg
710 mm
855 mm
18 x 7.50 x 8
60 kPa (0,6 kp/cm²)
60 kPa (0,6 kp/cm²)
15°

Moteur

Marque

Puissance

Cylindrée

Carburant
Contenance du réservoir
Huile
Démarrage

Briggs & Stratton
Vanguard V-Twin Model 294777
Type 1110, Trim A1

10,7/14 kW/ch

480 cm³

Min. 87 oct avec ou sans plomb
10 litres
SAE 30 ou SAE 10W/30
Électrique

Briggs & Stratton
Vanguard V-Twin Model 294777
Type 1110, Trim A1 (1200-14)
Vanguard V-Twin Model 350777
Type 1123, Trim A1 (1200-18)
10,7/14 kW/ch (1200-14)
13,7/18 kW/ch (1200-18)
480 cm³ (1200-14)
570 cm³ (1200-18)
Min. 87 oct avec ou sans plomb
10 litres
SAE 30 ou SAE 10W/30
Électrique

Circuit électrique

Type
Batterie
Bougie

12 V, pôle négatif à la masse
12 V, 24 Ah
Champion RC12YC

12 V, pôle négatif à la masse
12 V, 24 Ah
Champion RC12YC

Transmission

Marque
Huile

Kanzaki K 61
SAE 10W/30

Kanzaki K 61
SAE 10W/30

Unité de coupe

Type

Largeur de coupe
Hauteurs de coupe
Diamètre de coupe

Carter à trois lames avec éjecteur
arrière
965 mm
7 hauteurs de coupe, 40 – 90 mm
350 mm

Carter à trois lames avec éjecteur arrière

1200 mm
7 hauteurs de coupe, 40 – 100 mm
440 mm

Niveau de bruit

100 dB(A)

100 dB(A)

9. Technische specificaties

Dimensies

	Rider 1000-14	Rider 1200-14/Rider 1200-18
Totale lengte	2300 mm	2300 mm
Totale breedte	1060 mm	1280 mm
Totale hoogte	1085 mm	1085 mm
Dienstgewicht	285 kg	295 kg
Spoorbreedte	710 mm	710 mm
Asafstand	820 mm	855 mm
Bandendimensie	18 x 7.50 x 8	18 x 7.50 x 8
Luchtdruk, voor	60 kPa (0,6 kp/cm ²)	60 kPa (0,6 kp/cm ²)
Luchtdruk, achter	60 kPa (0,6 kp/cm ²)	60 kPa (0,6 kp/cm ²)
Maximum toegelaten helling	15°	15°

Motor

Fabrikaat	Briggs & Stratton Vanguard V-Twin Model 294777 Type 1110, Trim A1	Briggs & Stratton Vanguard V-Twin Model 294777 Type 1110, Trim A1 (1200-14) Vanguard V-Twin Model 350777 Type 1123, Trim A1 (1200-18)
Vermogen	10,7/14 kW/pk	10,7/14 kW/pk (1200-14) 13,7/18 kW/pk (1200-18)
Cilinderinhoud	480 cm ³	480 cm ³ (1200-14) 570 cm ³ (1200-18)
Brandstof	Min. 87 oktaan aanal of niet loodvrij	Min. 87 oktaan aanal of niet loodvrij
Inhoud tank	10 liter	10 liter
Olie	SAE 30 of SAE 10W/30	SAE 30 of SAE 10W/30
Start	Elektrisch	Elektrisch

Electrisch systeem

Type	12 V, min geaard	12 V, min geaard
Accu	12 V, 24 Ah	12 V, 24 Ah
Bougie	Champion RC12YC	Champion RC12YC

Transmissie

Fabrikaat	Kanzaki K 61	Kanzaki K 61
Olie	SAE 10W/30	SAE 10W/30

Maaiagregaat

Type	3-messenkap met achters uitwerpen	3-messenkap met achters uitwerpen
Maaibreedte	965 mm	1200 mm
Maaihogte	7 maaihogte, 40 – 90 mm	7 maaihogte, 40 – 90 mm
Mesdiameter	350 mm	440 mm

Geluidsniveau

100 dB(A)	100 dB(A)
-----------	-----------

9. Caractéristiques techniques

Dimensions

	Rider 1000-14	Rider 1200-14/Rider 1200-18
Longueur totale	2300 mm	2330 mm
Largeur totale	1060 mm	1280 mm
Hauteur totale	1085 mm	1085 mm
Poids brut	285 kg	295 kg
Trace de roues	710 mm	710 mm
Dimension pneu	18 x 7.50 x 8	18 x 7.50 x 8
Gonflage des pneus, avant	60 kPa (0,6 kp/cm ²)	60 kPa (0,6 kp/cm ²)
Gonflage des pneus, arrière	60 kPa (0,6 kp/cm ²)	60 kPa (0,6 kp/cm ²)
Angle d'incl. max. permis	15°	15°

Moteur

	Rider 1000-14	Rider 1200-14/Rider 1200-18
Marque	Briggs & Stratton Vanguard V-Twin Model 294777 Type 1110, Trim A1	Briggs & Stratton Vanguard V-Twin Model 294777 Type 1110, Trim A1 (1200-14) Vanguard V-Twin Model 350777 Type 1123, Trim A1 (1200-18)
Puissance	10,7/14 kW/ch	10,7/14 kW/ch (1200-14) 13,7/18 kW/ch (1200-18)
Cylindrée	480 cm ³	480 cm ³ (1200-14) 570 cm ³ (1200-18)
Carburant	Min. 87 oct avec ou sans plomb	Min. 87 oct avec ou sans plomb
Contenance du réservoir	11,5 litres	11,5 litres
Huile	SAE 30 ou SAE 10W/30	SAE 30 ou SAE 10W/30
Démarrage	Électrique	Électrique

Circuit électrique

	Rider 1000-14	Rider 1200-14/Rider 1200-18
Type	12 V, pôle négatif à la masse	12 V, pôle négatif à la masse
Batterie	12 V, 24 Ah	12 V, 24 Ah
Bougie	Champion RC12YC	Champion RC12YC

Transmission

	Rider 1000-14	Rider 1200-14/Rider 1200-18
Marque, réducteur final	Kanzaki K 110	Kanzaki K 110
Huile, réducteur final	SAE 10W/30	SAE 10W/30
Marque, transmission hydrostatique	Sauer & Sundstrand BDU 10 S 115	Sauer & Sundstrand BDU 10 S 115
Huile, transmission hydrostatique	SAE 20W/50	SAE 20W/50

Unité de coupe

	Rider 1000-14	Rider 1200-14/Rider 1200-18
Type	Carter à trois lames avec éjecteur arrière	Carter à trois lames avec éjecteur arrière
Largeur de coupe	965 mm	1200 mm
Hauteurs de coupe	40, 45, 50, 57, 64, 71, 78, 84, 90 mm	40, 48, 57, 67, 78, 89, 100 mm
Diamètre de coupe	350 mm	440 mm

Niveau de bruit

Rider 1000-14	100 dB(A)	Rider 1200-14/Rider 1200-18	100 dB(A)
---------------	-----------	-----------------------------	-----------

9. Technische specificaties

Dimensies

	Rider 1000-14	Rider 1200-14/Rider 1200-18
Totale lengte	2300 mm	2330 mm
Totale breedte	1060 mm	1280 mm
Totale hoogte	1085 mm	1085 mm
Dienstgewicht	285 kg	295 kg
Spoorbreedte	710 mm	710 mm
Bandendimensie	18 x 7.50 x 8	18 x 7.50 x 8
Luchtdruk, voor	60 kPa (0,6 kp/cm ²)	60 kPa (0,6 kp/cm ²)
Luchtdruk, achter	60 kPa (0,6 kp/cm ²)	60 kPa (0,6 kp/cm ²)
Maximum toegelaten helling	15°	15°

Motor

	Rider 1000-14	Rider 1200-14/Rider 1200-18
Fabriakaat	Briggs & Stratton Vanguard V-Twin Model 294777 Type 1110, Trim A1	Briggs & Stratton Vanguard V-Twin Model 294777 Type 1110, Trim A1 (1200-14) Vanguard V-Twin Model 350777 Type 1123, Trim A1 (1200-18)
Vermogen	10,7/14 kW/pk	10,7/14 kW/pk (1200-14) 13,7/18 kW/pk (1200-18)
Cilinderinhoud	480 cm ³	480 cm ³ (1200-14) 570 cm ³ (1200-18)
Brandstof	Min. 87 oktaan aanaal of niet loodvrij	Min. 87 oktaan aanaal of niet loodvrij
Inhoud tank	11,5 liter	11,5 liter
Olie	SAE 30 of SAE 10W/30	SAE 30 of SAE 10W/30
Start	Elektrisch	Elektrisch

Electrisch systeem

	Rider 1000-14	Rider 1200-14/Rider 1200-18
Type	12 V, min geaard	12 V, min geaard
Accu	12 V, 24 Ah	12 V, 24 Ah
Bougie	Champion RC12YC	Champion RC12YC

Transmissie

	Rider 1000-14	Rider 1200-14/Rider 1200-18
Fabriakaat, eindversnelling	Kanzaki K 110	Kanzaki K 110
Olie, eindversnelling	SAE 10W/30	SAE 10W/30
Fabriakaat, hydrostaat	Sauer & Sundstrand BDU 10 S 115	Sauer & Sundstrand BDU 10 S 115
Olie, hydrostaat	SAE 20W/50	SAE 20W/50

Maaiaaggagaat

	Rider 1000-14	Rider 1200-14/Rider 1200-18
Type	3-messenkap met achters uitwerpen	3-messenkap met achters uitwerpen
Maaibreedte	965 mm	1200 mm
Maaihogte	40, 45, 50, 57, 64, 71, 78, 84, 90 mm	40, 48, 57, 67, 78, 89, 100 mm
Mesdiameter	350 mm	440 mm

Geluidsniveau

	Rider 1000-14	Rider 1200-14/Rider 1200-18
Geluidsniveau	100 dB(A)	100 dB(A)