



NOTICE D'EMPLOI

Motoculteurs

KC2



Yvon Béal 21, Av. de l'Agriculture - B.P. 16
Z.I. du Bézoué 63014 Clermont-Ferrand Cedex 2
Tél : 04 73 91 92 51 Téléphone : 04 73 90 23 11
www.yvonbeal.fr Email : info@yvonbeal.fr
R.C. B 304 973 886 - SIREN 304 973 886

01-00055-050405

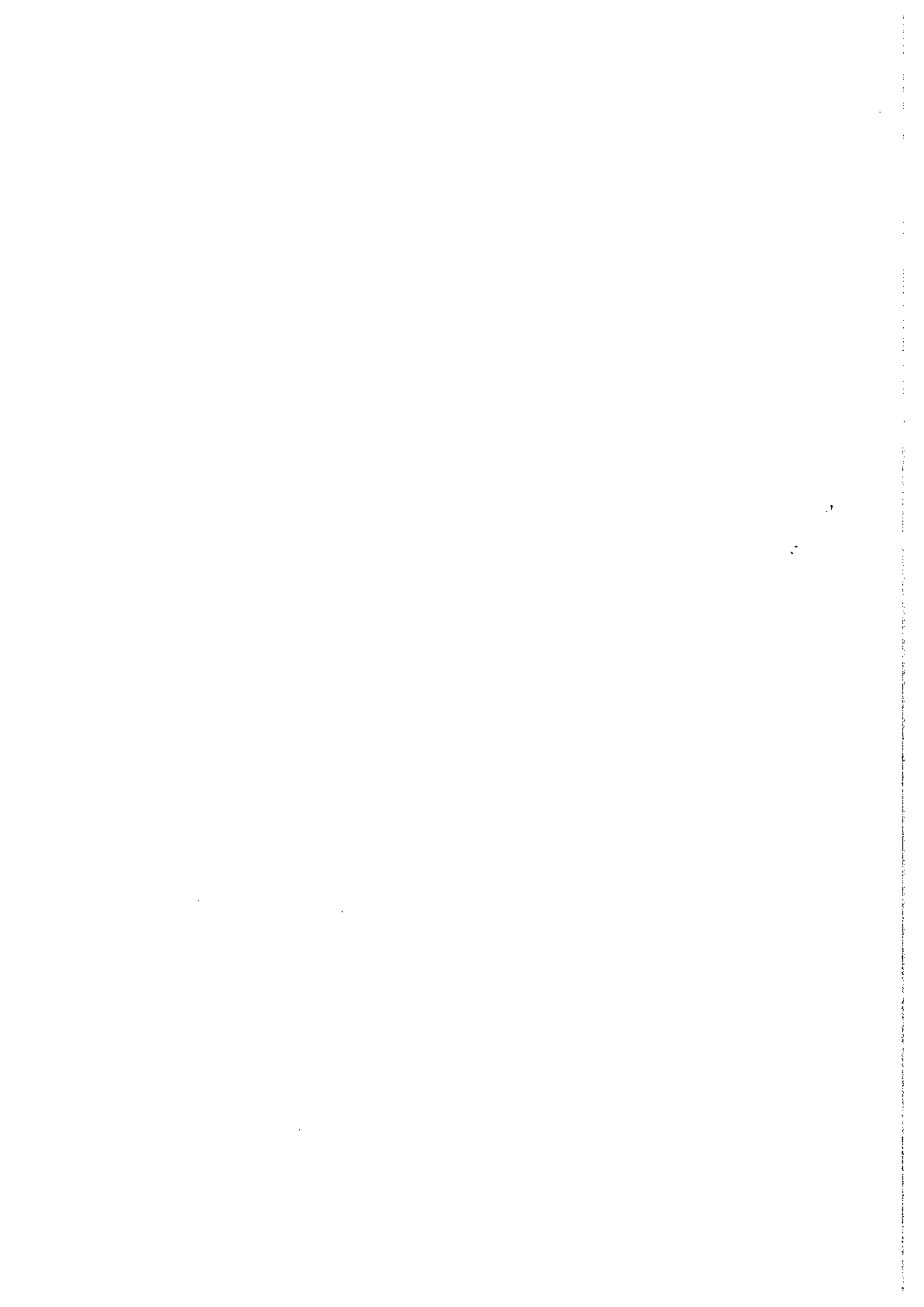

QUELQUES CARACTERISTIQUES REMARQUABLES GRACE AUXQUELLES VOUS VOUS FAMILIARISEREZ RAPIDEMENT AVEC VOTRE "ISEKI KC 2"

1° - LE PLUS PETIT

Bien qu'il soit le plus petit des motoculteurs fabriqués jusqu'à présent, le KC 2 remplit son rôle aussi efficacement que n'importe quel motoculteur. Le KC 2 travaille parfaitement pour biner, charruer cultiver, de la même façon qu'une plus grosse machine

2° - STABILITE PARFAITE

Le KC 2 est conçu spécialement pour être léger. Un parfait équilibre est maintenu grâce au moteur incliné à 75°, exclusivement conçu par ISEKI. Il en résulte un centre de gravité très bas.

3° - EXCELLENTE PRISE DE FORCE

La prise de force du modèle KC 2 est ajustable à 6 vitesses, c'est-à-dire deux vitesses de rotation dans le sens des aiguilles d'une montre et quatre dans le sens inverse.

4. - LA VITESSE DE VOTRE CHOIX

Vous disposez sur votre modèle KC 2 de quatre vitesses avant que vous pouvez changer à votre gré, comme sur les motoculteurs plus puissants, et deux arrière.

5° - MANCHERONS PRATIQUES

Les bras de direction de votre KC 2 peuvent être ajustés dans toutes les directions. Vous pouvez disposer les manchérons à 30, 60, 90 ou 180° dans le plan horizontal. De plus, vous pouvez les régler également dans le plan vertical.

6° - MOTEUR ROBUSTE ET PUISSANT

Le moteur de KC 2 est remarquablement conçu. C'est un moteur deux temps, à essence, à refroidissement par air. Même sur un terrain en pente, il fournit un travail énergique et puissant.

7° - DE NOMBREUX ACCESSOIRES ADAPTABLES

Le motoculteur ISEKI est le plus utile des cultivateurs dans une ferme grâce aux nombreux accessoires très utiles pour cultiver, charruer, tracer des sillons, pulvériser et transporter.

CARACTERISTIQUES TECHNIQUES

Les caractéristiques ci-dessous vous donneront une connaissance précise de votre KC 2:

Le moteur		Le motoculteur	
Nom	ISEKI KF-251	Dimensions	longueur: 1580 - largeur : 580 hauteur: de 960 à 1070 m/m
Type	2 temps, à essence, refroidissement à air		Poids avec moteur
Puissance d'utilisation	5 CV	Embrayage principal	Système à courroie
		Changement de vitesses	2 vitesses AV (en changeant de courroie) 2 vitesses AV supplémentaires (par changement de rapport sur la boîte) + 2 vitesses AR
Dimensions(m/m)	Longueur : 340	Courroie	Type SB - 35 pouces
	Largeur : 396	Pneumatiques	400 × 7
Démarrage	Lanceur à retour automatique	Voie (écartement des roues)	Max. 180 m/m - Min. 120 m/m
		Vitesses d'utilisation	AV - 1. Courroie en petite vitesse et boîte en petite vitesse:
2. Courroie en grande vitesse et boîte en petite vitesse:	4,3 km/h		
3. Courroie en petite vitesse et boîte en grande vitesse:	7,79 km/h		
4. Courroie et boîte en grande vitesse	11,68 km/h		
AR - 1. Courroie et boîte en petite vitesse	2,1 km/h		
2. Courroie grande vitesse et boîte petite vitesse	3,1 km/h		
Carburateur	BV 18 type		Vitesse de rotation de la prise de force
Mélange essence huile	20 : 1		
Capacité du réservoir d'essence	3.5 litres		
Allumage	Volant magnétique		
Eclairage	6 V. - 15 W.		

FAMILIARISEZ-VOUS AVEC CHAQUE PIECE DE VOTRE KC 2 ISEKI

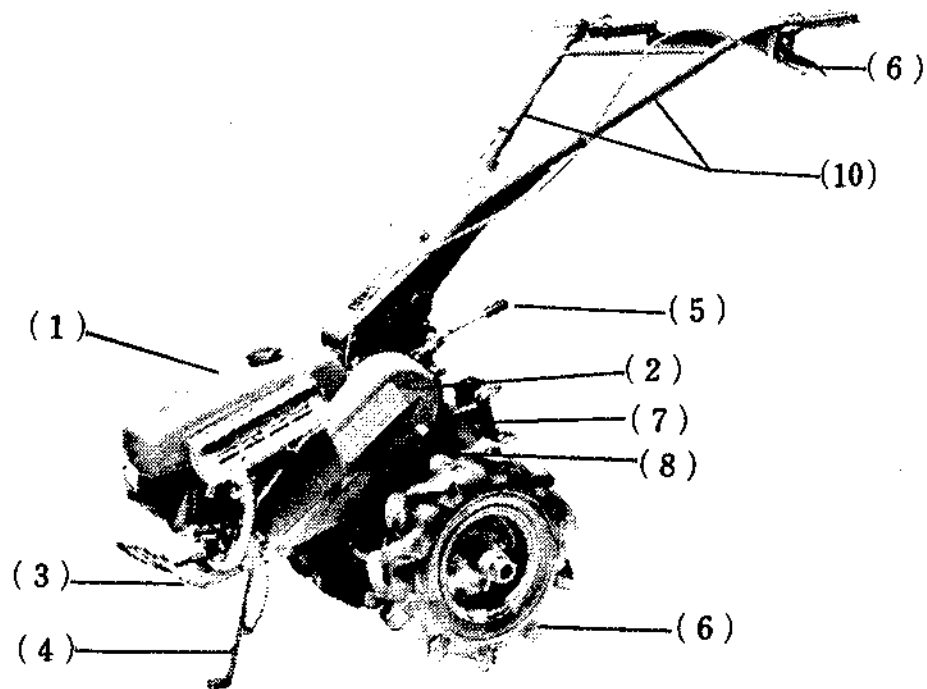

- | | |
|------------------------------------|---------------------------------|
| 1) Réservoir d'essence | 6) pneumatiques 400 × 7 |
| 2) Cache-courroie | 7) Attache arrière |
| 3) Châssis avant | 8) Boîte de vitesse |
| 4) Béquille | 9) Levier d'embrayage principal |
| 5) Levier de changement de vitesse | 10) Mancherons |

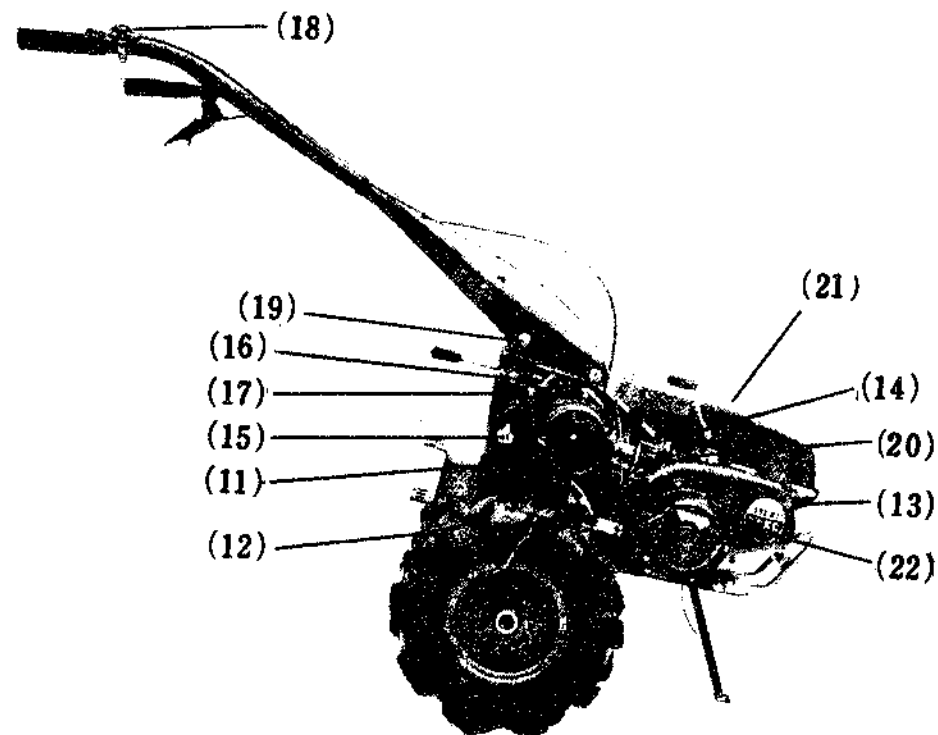

- | | |
|---|---|
| 11) Filtre à air | 17) Axe de prise de force (sens des aiguilles d'une montre) |
| 12) Lanceur | 18) Levier d'accélérateur |
| 13) Bougie d'allumage | 20) Bouton d'arrêt |
| 14) Filtre à air | 21) Silencieux |
| 15) Bouchon de trou de graissage | 22) Levier d'admission d'air |
| 16) Axe de prise de force (sens contraire des aiguilles d'une montre) | |

SI VOUS SUIVEZ LES INDICATIONS CI-DESSOUS, VOUS DEVIENDREZ UN EXCELLENT CONDUCTEUR DE MOTOCULTEUR KC 2

1° - DEMARRAGE

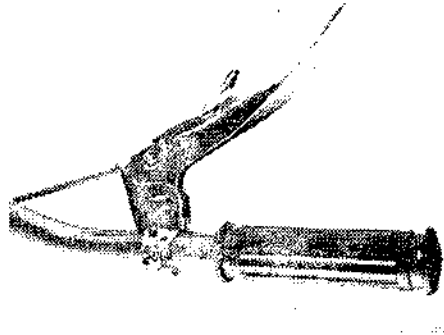

1. Débrayez

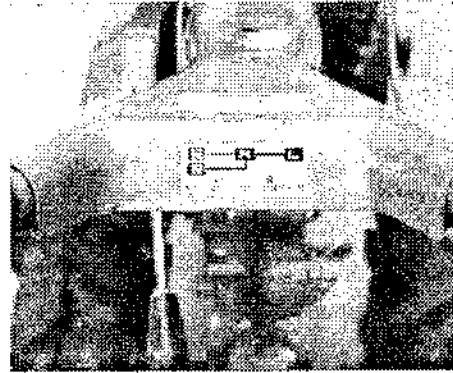

2. Mettez le levier de vitesse au point mort

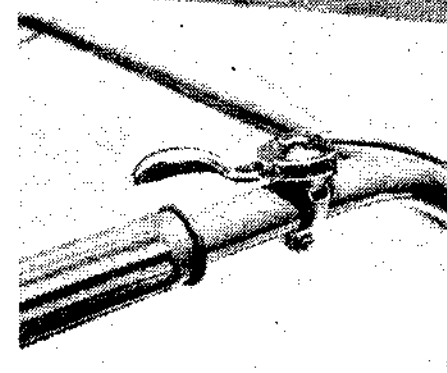

3. Ouvrez l'accélérateur à moitié de sa course

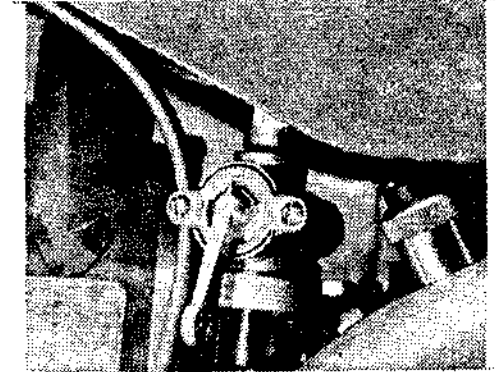

4. Ouvrez l'arrivée du filtre à essence



5. Fermez le volet de starter à moitié. (par temps froid, fermezle complètement)

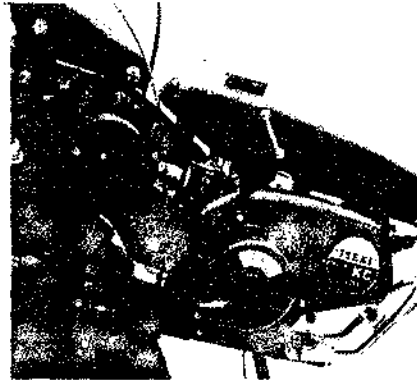

6. Tirez la corde du lanceur

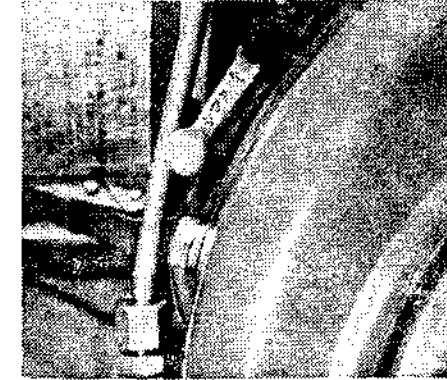

7. Après le démarrage, ouvrez lentement le starter

8. Sans toucher au levier d'accélérateur, laissez le moteur chauffer un moment.

2° - CONDUITE

1. Engager une vitesse

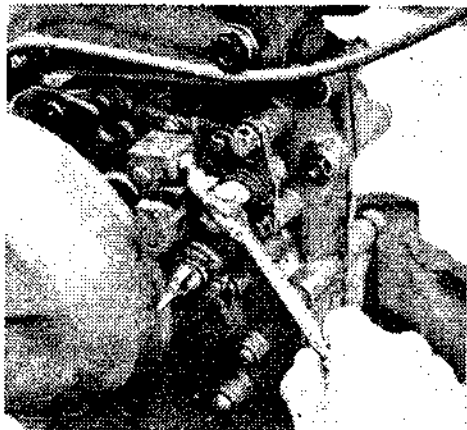

2. Ouvrir l'accélérateur pour pousser un peu le moteur, puis saisir la poignée de l'embrayage principal.

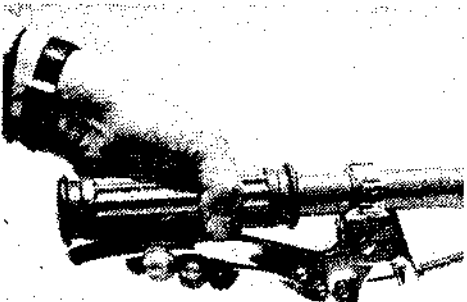

3° - ARRÊT DU MOTEUR ET DU MOTOCULTEUR

1. Ralentir la vitesse du moteur et débrayer à l'embrayage principal.
2. Mettre le levier de vitesse au point mort.
3. Pousser le bouton d'arrêt du moteur.
4. Fermer le robinet d'arrivée au filtre à essence.

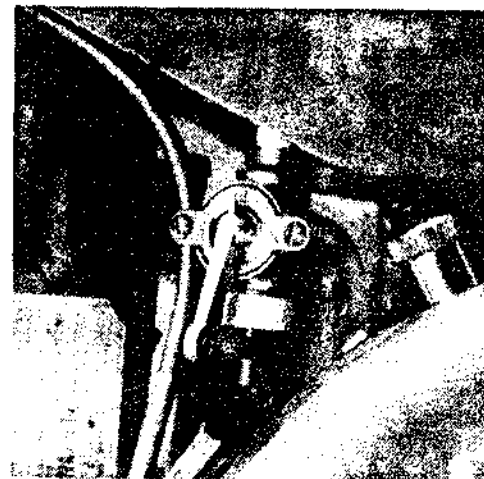
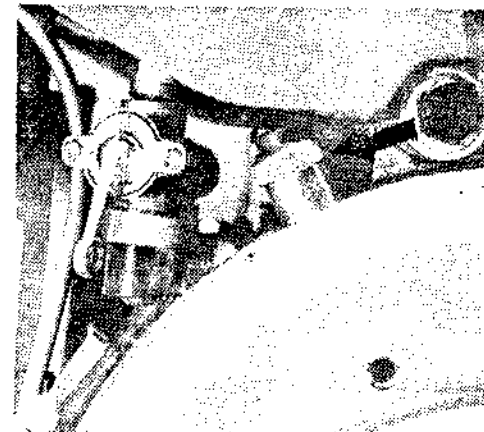

NOTA: Si la poulie tourne avec l'arbre principal, stopper le moteur et régler la courroie.

DEPANNAGE SOMMAIRE

MOTEUR : Si le moteur ne démarre pas bien.

Cause	Etat de la bougie	Remède
Défaut dans la bougie	Calaminée fortement	Nettoyer ou changer la bougie
	Usée ou électrodes trop écartées	Régler l'écartement ou changer la bougie
Pas d'arrivée de carburant	Bonne, mais sèche	Vérifier l'alimentation et réparer
Moteur noyé	Trop humide	Enlever la bougie et faire tourner le moteur à vide.

MOTOCULTEUR : le motoculteur ne fonctionne pas bien.

Cause	Etat des pièces mécaniques	Remède
La courroie patine	Le moteur tournant, le motoculteur n'avance pas	Régler l'embrayage principal
La courroie casse	Voir ci-dessus	Changer la courroie
L'arrêt de courroie est mal réglé	La courroie continue à tourner après débrayage	Régler l'arrêt

GRAISSAGE

Le graissage est capital pour que le motoculteur donne toute sa puissance

1 - MOTEUR:

1. Avant l'expédition, le moteur et le régulateur de vitesse sont vidangés; il vous faut donc refaire le plein avant d'utiliser votre engin. Utilisez une bonne huile, du type Mobiloil 30 et versez jusqu'à ce que l'huile déborde par les trous de niveau. La contenance est d'environ 45cc.

2. Après les premiers six mois, refaites le plein (jusqu'aux trous de niveau) de régulateur de vitesse. Vidangez-le et changez d'huile ensuite tous les ans.

2 - BOITE DE TRANSMISSION

1. La boîte est vidangée pour l'expédition. Refaites donc le plein jusqu'à ce que le niveau de l'huile arrive au milieu



de la jauge (l'engin étant vertical). La contenance est de 1 litre environ.

2. Refaire le plein après les premiers six mois et changer l'huile tous les ans.

3 - AUTRES PIÈCES

1. Graissez les bras de tension une fois par semaine à l'huile de pont ou à la Mobiloil.

2. Graisser une fois par semaine les renvois de changement de vitesse et les autres pièces en mouvement.

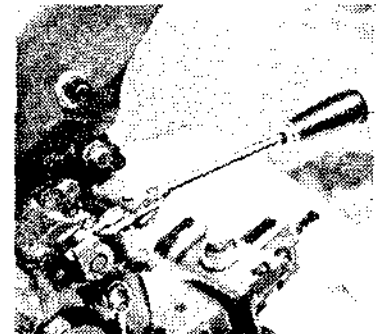
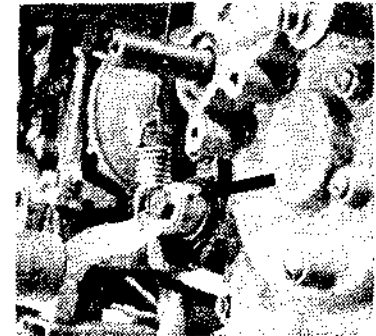
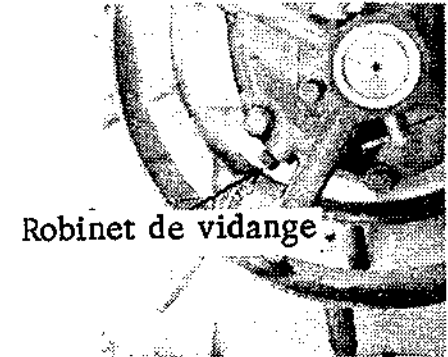

REGLAGES ET ENTRETIEN

Un bon réglage et un bon entretien conserveront la puissance de votre motoculteur.

REGLAGES

1. Bougie d'allumage: Une utilisation prolongée usera les électrodes de votre bougie ou provoquera leur encrassement par des particules de carbone. Ces défauts causeront des troubles dans l'utilisation. Lorsque cela se produit, nettoyez les électrodes avec une brosse et réglez l'écartement à 0,6 ou 0,7 mm.

2. Moteur noyé: Si le moteur démarre mal et si vous voyez que votre bougie est humide, ouvrez le volet de starter et faites tourner le moteur afin d'évacuer le mélange excédentaire.

3. Tuyauterie d'essence: Parfois, de l'air pénètre dans la tuyauterie pendant que vous faites le plein et cause de mauvais démarrages. Dans ce cas, démontez le joint d'étanchéité du robinet d'essence, pour permettre à l'air de s'échapper.

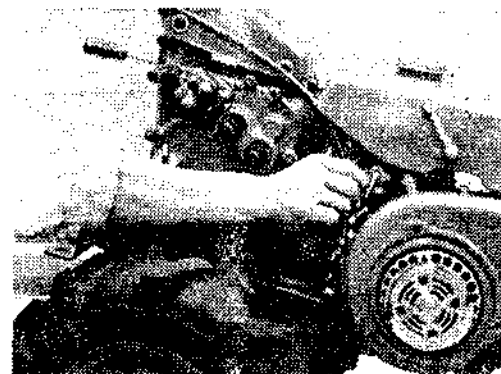

4. Régime du moteur: Le moteur est réglé pour un minimum de 1750 t/m et un maximum de 4000 t/m qui sont les régimes recommandés pour le travail de culture. Si un nouveau réglage est nécessaire, consultez votre agent ISEKI.

5. Levier d'accélérateur: Il existe un certain jeu entre la position extrême du levier d'accélérateur et la position dans laquelle il doit être pour le démarrage; il est bon de garder ce jeu aussi réduit que possible.

6. Embrayage principal: Lorsqu'une courroie commence à patiner du fait de l'allongement qu'elle a pris, embrayez au levier d'embrayage principal et réglez la longueur du câble d'embrayage principal de façon à amener le ressort à une longueur de 63mm au moment où la courroie est sous tension.

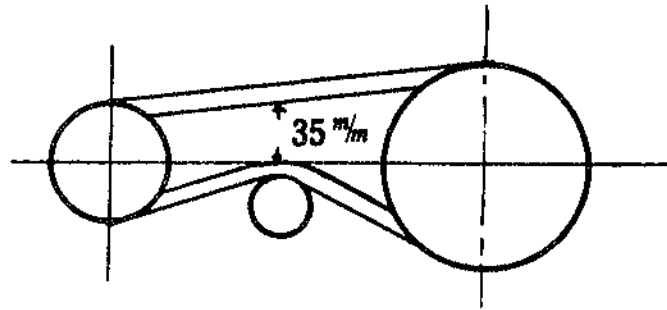

S'il est impossible d'obtenir ce réglage en modifiant la longueur du câble d'embrayage, réglez la distance entre le haut et le bas de la courroie de façon à ce qu'elle s'établisse à 35mm au moment où vous êtes embrayés à l'embrayage principal (vous réglerez cette distance en déplaçant le moteur vers l'avant).

7. Arrêteur de courroie:

L'arrêteur supérieur de courroie est mobile. La distance entre cet arrêteur et la courroie doit être de 10 mm au moment où la courroie est tendue sur la poulie de grande vitesse. Quant à l'arrêteur inférieur, le bloquer lorsque le boulon de blocage se trouve au centre du trou de réglage.



arrêteur de courroie

8. Barre de direction:

a) réglage en hauteur:

Enlever le boulon de la clavette de blocage et engager cette clavette dans celui de trous qui convient pour la hauteur à laquelle on veut régler la barre de direction.

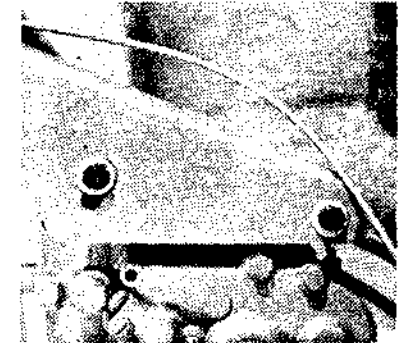

b) réglage en direction: Enlever le boulon de la clavette de blocage et la vis de blocage, puis tourner la barre de direction à l'angle choisi. Resserrer ensuite un peu la vis de blocage, bloquer la clavette et serrer la vis de blocage à fond. Les angles possibles sont de 30, 60, 90 et 180 degrés.

ENTRETIEN

Un motoculteur propre et bien entretenu sera plus efficace.

1. Filtre à air: le nettoyer une fois par mois, de la façon suivante:

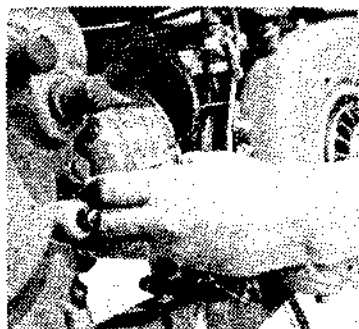

a) Défaire les vis de fixation du carter de filtre



b) Séparer les éléments du récipient en forme d'escargot

c) laver les éléments en les secouant et en les faisant tremper dans de l'essence. Si les impuretés ne disparaissent pas, utiliser un détergent synthétique au lieu d'essence.



d) Avant de remonter, huilez légèrement le feutre de l'enveloppe en forme d'escargot.

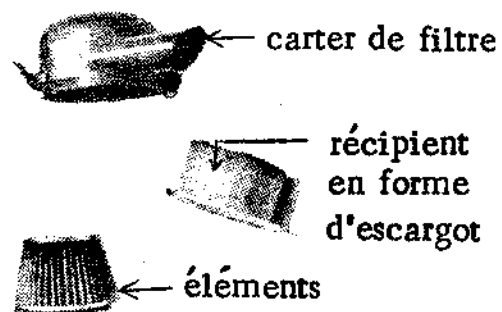

e) Imbiber les éléments d'un mélange d'huile, mais prendre soin de bien les essuyer pour faire disparaître les gouttes qui ruissellent, avant de remonter.

2. Silencieux: Débarrasser le silencieux de sa calamine une fois par an.

3. Culasse et piston: Pour décalaminer la culasse et le cylindre ainsi que la tête de piston, amener le piston en position haute et gratter.

4. Carter moteur:

Si un excès de mélange se dépose dans le carter moteur, défaire le bouchon de vidange pour le laisser s'écouler.

bouchon de vidange



5. Filtre à essence:

Un dépôt de poussière ou d'eau dans le filtre à essence gêne l'arrivée de carburant: nettoyer ce filtre une fois par mois.

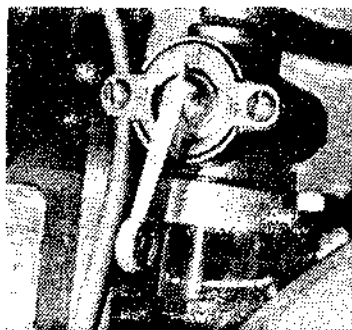

6. Vérifier le serrage de tous les écrous une fois par mois.

7. Un bon entretien est capital pour prolonger la vie de votre motoculteur; prenez bien soin de suivre les indications du tableau d'entretien ci-dessous:

ENTRETIEN	Jour- nalier	Tous les 10 jours	Tous les quel ques mois
Fermer le robinet d'essence	x	x	
Vidange du réservoir d'essence et du filtre			x
Vidange du carburateur			x
Enlever la bougie, verser quelques gouttes de Mobiloil dans le cylindre tourner à la main la poulie du lanceur, puis remettre la bougie		x	x
Garder l'engin dans un endroit sec	x	x	x
Prendre soin de laisser l'engin débrayé	x	x	x
Pour un séjour prolongé au garage, mettre une cale sous la roue			x
Vérification générale et réglages si nécessaire	x	x	x

Le motoculteur ISEKI peut être équipé avec de nombreux outils et accessoires.

Le KC 2 peut être utilisé de trois façons:

- 1) Travail en traction: En remorquant un cultivateur, une charrue ou un autre instrument.
- 2) Travail en propulsion: avec la houe
- 3) Travail direct de l'arbre principal: en utilisant les fraises: fraise-couteau, fraise magique, fixées directement sur l'arbre.

1. CULTIVATEUR LÉGER: Canadienne légère et compacte, formée de trois lames pour le désherbage et pour le travail de la terre. Très stable grâce à sa roue arrière, peut être aussi utilisée avec un buttoir.



2. BUTTOIRS N° 1 - N° 2 - N° 3

Utilisés pour rejeter la terre sur les racines, creuser les tranchées ou nettoyer les fossés.

- n° 1: Dans les régions où la crête des sillons est étroite (environ 55 à 61cm)
- n° 2: Pour les crêtes de sillons de 77 à 91 cm.
- n° 3: Pour les crêtes de sillons plus hautes et plus larges (de 77 à 91cm)

3. BUTTOIRS N° 1 - N° 2 - N° 3 REGLABLES:

Les plaques sont mobiles et se règlent. Ces accessoires sont utilisés pour recouvrir les racines de terre, creuser les tranchées et nettoyer les fossés.

n° 1: Pour les crêtes de 61 à 77 cm

n° 2: Pour les crêtes de 61 à 77 cm, plus spécialement les champs de pommes de terre.

n° 3: Pour les crêtes de 55 cm et plus spécialement en terrain volcanique.



4. BUTTOIR POUR TRAVAIL SUR UN SEUL COTE:

La lame peut être déplacée pour être réglée à gauche ou à droite.

5. TRACEUR DE SILLONS:

Sert à creuser les sillons qui recevront les graines sans jeter la terre à côté.



6. SUPPORT DE BUTTOIR: Une pièce de métal qui recevra le buttoir ou tout autre accessoire lorsqu'on n'utilise pas de cultivateur comme support.

UTILISATION:

a) L'écartement standard pour les roues est de 22cm, lorsqu'on utilise les roues pour passer entre les sillons. On peut le réduire à 16cm. en intervertissant les roues. Lorsqu'on veut cultiver sur des crêtes plus larges, on peut utiliser les tubes rallonge à deux trous et obtenir un écartement maximum de 38cm. Il est possible d'utiliser les pneumatiques de 400 x 7.

b) Pour le labour, on choisit généralement la vitesse n° 3, c'est-à-dire: courroie en petite vitesse et boîte de vitesses en grande vitesse. Si on veut cependant réaliser un labour plus profond, il est recommandé de prendre la vitesse n° 2, c'est-à-dire: courroie en grande vitesse et boîte de vitesse en petite vitesse.

c) Le cultivateur se fixe à l'attelage arrière à l'aide de l'attelage de cultivateur. Il est bon de régler les lames extérieures pour qu'elles passent à 6cm. des racines; la lame centrale doit être verticale et s'enfoncer plus profondément que les lames extérieures.

d) Pour fixer le buttoir au cultivateur, enlever la lame centrale stabilisatrice. On règle la profondeur par l'angle donné au buttoir et avec la roue arrière. Il n'est généralement pas nécessaire d'enlever les lames de côté pour travailler avec le buttoir.

e) Pour faire demi-tour sur une crête, soulever la barre de direction et, du même mouvement incliner l'appareil de façon à ce qu'il puisse tourner sur une roue. Le demi-tour pourra ainsi s'opérer sur un faible rayon.

TRAVAIL EN PROPULSION LA HOUE ET SON UTILISATION:

1. HOUE "MIDGET" pour motoculteur KC 2

Cette houe permet une largeur de travail standard de 24cm; cette largeur peut être portée à 36cm par l'addition d'un rotor supplémentaire. Il s'agit là d'une houe légère et peu encombrante, actionnée par le centre et munie d'une lame qui débarrasse la surface du sol non cultivé.

2. ROTOR SUPPLEMENTAIRE

3. SUPPORT le support est la pièce qui permet la fixation de la houe au motoculteur.

UTILISATION:

1. En cas de culture avec rotor, la stabilité peut être maintenue même en utilisant des pneus caoutchouc si l'écartement des roues est au maximum. Pour ceci, on utilise des axes avec 2 trous de fixation.

2. Rapport de vitesse: Dans ce cas, utiliser la vitesse n° 1, c'est-à-dire: courroie en petite vitesse et boîte en petite vitesse.

3. Demi-tour: Effectuer de la même façon qu'avec le cultivateur.

TRAVAIL EN PROPULSION DIRECTE PAR L'ARBRE PRINCIPAL

On utilise, en ce cas, la fraise-couteau, la fraise-tambour, la charrue hélicoïdale, etc.. La caractéristique de ce travail est un sillon plus profond. On peut aussi utiliser les buttoirs pour recouvrir les racines de terre. Ce procédé est particulièrement recommandé en terrains à fort relief.

1. Roues pour culture entre les crêtes des sillons:

ces roues sont montées fortement pincées de façon à gratter le côté des tranchées. On les monte pour tirer un buttoir pour remodeler les crêtes. Utiliser en ce cas les tubes rallonges à 4 trous.

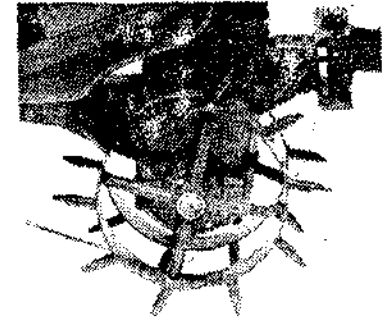

2. TRACEUR DE SILLONS.



OUTILS DE BINAGE ET LEUR UTILISATION

3. Fraise hélicoïdale

En utilisant les tubes rallongés à 4 trous elle gratte les côtes des tranchées.



4. Fraise hélicoïdales jumelles:

Peuvent être séparées en deux moitiés pour utilisation dans les champs, où l'espace entre les crêtes est très réduit.

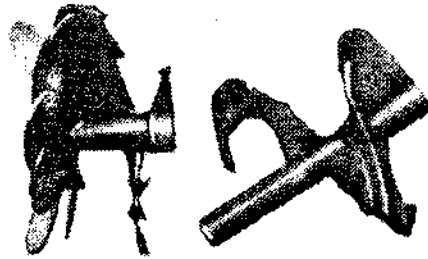

RAPPORT DE VITESSE:

Utiliser la vitessen n° 2 (courroie grande vitesse et boîte petite vitesse).

La résistance offerte par la terre au buttoir peut faire varier la profondeur de labour et la vitesse d'avance. Un bon réglage de l'angle du buttoir et de la largeur de celui-ci facilitera l'opération.

Les binages peuvent être faits de deux façons avec le "KC 2": par des outils fixés sur l'arbre principal ou avec des outils tractés. La première méthode est plus efficace car le metteur pèse sur les lames et donne plus de puissance. De nombreux types de fraises sont disponibles suivant le type de culture.

a) Fraise-couteau série 2 et série 6:

Utilisée pour biner les sols secs. Les fraises série 2 se fixent sur les tubes rallongés à 2 trous, les fraises série 4 sur les tubes rallongés à 4 trous et ainsi de suite.



b) - Tube rallonge: Existe en 2, 4 et 6 trous.

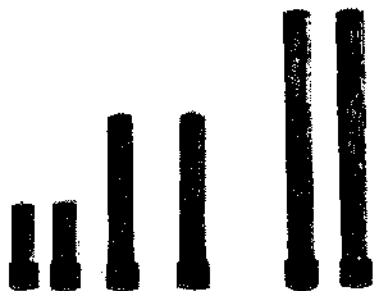

c) - Fraise hexagonale 34cm et 18cm:

Le rotor de 34 cm. est pour le binage et celui de 18 cm pour la culture. Convient au travail en rizière sèche solide et même en champs humides et mous. Peuvent servir à pulvériser la terre en rizières sèches. Opération facile et travail des plus efficaces. Montées avec les tubes rallonges à 4 trous.

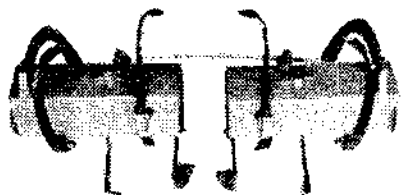

d) - Barre de profondeur: Nécessaire lorsqu'on utilise les fraises (couteau, tambour ou hexagonale). On fixe la barre résistante à l'attelage prévu pour le cultivateur. A défaut de barre résistante, une autre méthode consiste à remorquer un buttoir.

e) Fraise magique à 6 lames:

Pour labourer en terrain sec ou modérément humide. Retourne efficacement la terre et produit des mottes d'une taille intermédiaire entre celles produites par la houe et celles qu'on trouve après la charrue remorquée.

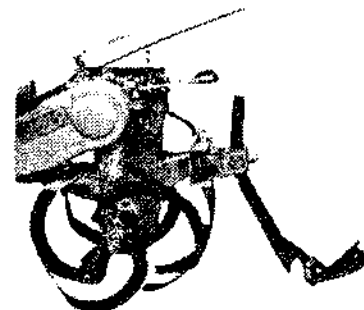

UTILISATION:

1. La vitesse standard est la vitesse n° 2 pour travail avec les fraises à couteau, à tambour ou hexagonales.
2. En champs secs et durs, il est plus facile de faire deux passages à faible profondeur qu'un passage profond.

OUTILS DE BINAGE ET LEUR UTILISATION

Les outils suivants conviennent tout particulièrement pour labourer en terrain sec ou semi-humide:

1. Charrue n° 183
2. Charrue n° MR-43

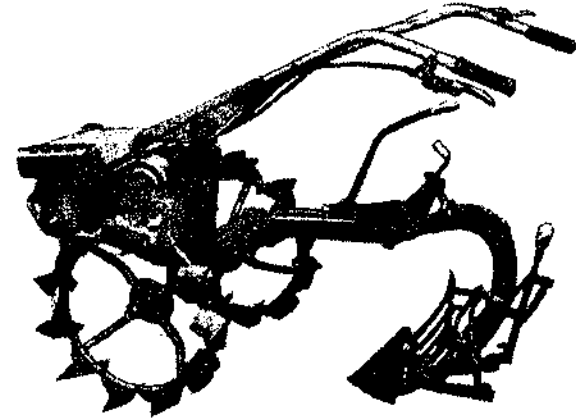

3. Pneumatiques 400 × 7
4. Roues à aubes
5. Masses de roues (14 Kg.)
6. Roues d'acier, type 1-55-7, qui augmentent le pouvoir de traction.

OUTILLAGE DIVERS

7. Contrepoids (5 Kg.) à fixer à l'avant du motoculteur: est nécessaire pour labourer avec la charrue remorquée.

UTILISATION:

1. Le rapport à utiliser est la vitesse n° 1.
2. Pour changer de direction, il faut soulever la roue qui se trouve de côté non labouré et tourner le motoculteur, l'embrayage étant à mi-course, sans enlever l'autre roue du sillon ou elle se trouve.
3. Cette méthode de demi-tour demande une certaine habitude et il peut être plus facile de labourer en cercles, plutôt que de labourer sillon par sillon, en faisant demi-tour à la fin de chaque sillon.

1. Roues type corbeille de 45cm. de large et d'un diamètre de 38cm.
2. Rateau avec plaque niveleuse: Spécialement étudié pour être utilisé avec le motoculteur KC 2.

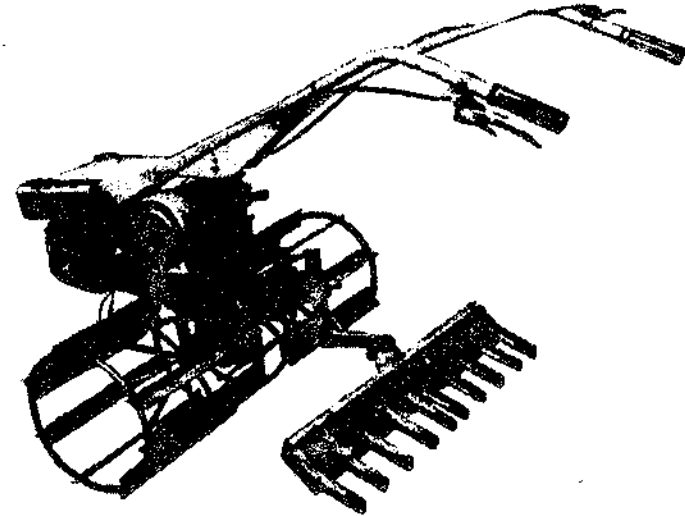

UTILISATION:

1. Régler à la vitesse n° 2
2. Régler l'angle du rateau de façon à avoir sur la roue une pression convenable. En champs humides, il vaut mieux placer le rateau à un angle aigu, avec la plaque niveleuse.

REMRQUES ET LEUR UTILISATION:

1. Le motoculteur peut être utilisé comme transporteur, avec une roue arrière
2. On peut fixer une remorque
3. Des freins peuvent être fournis sur demande
4. Egalement des pneumatiques 400 x 7
5. Tubes d'axe avec trous à 2 fixations
6. Charette de ferme à deux roues.
7. Utiliser la vitesse n° 4 pour tous travaux de remorquage.

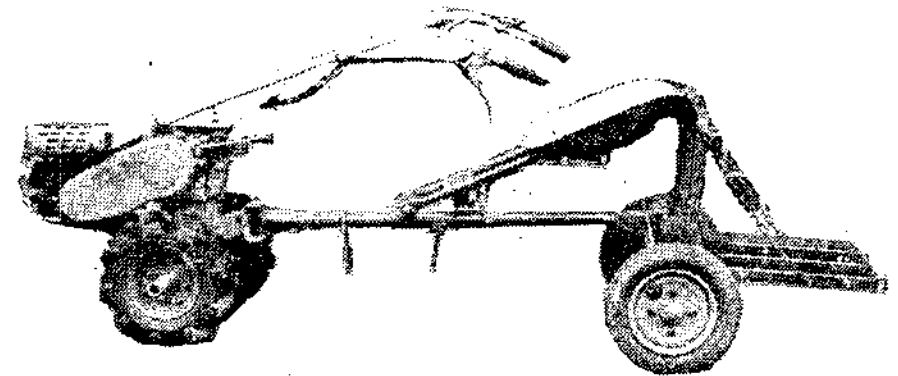



**Yvan Béal - 21, av. de l'Agriculture - B.P. 16
Z.I. du Brézet - 63014 Clermont-Ferrand Cedex 2
Tél : 04 73 91 93 51 - Télécopie : 04 73 90 23 11
www.yvanbeal.fr - E-mail : info@yvanbeal.fr
R.C.S. Clermont-Fd B 304 973 886 - S.A.S. au capital de 612 000 €**